

Внутрипольные конвекторы

2019



ASKON

СОДЕРЖАНИЕ

Наименование	Стр.	Наименование	Стр.	Наименование	Стр.
КВП 65/120/XXXX	8	КВП 130/250/XXXX	90	КВП-В 100/120/XXXX	172
КВП 65/150/XXXX	10	КВП 130/280/XXXX	92	КВП-В 100/150/XXXX	174
КВП 65/170/XXXX	12	КВП 130/300/XXXX	94	КВП-В 100/170/XXXX	176
КВП 65/200/XXXX	14	КВП 130/330/XXXX	96	КВП-В 100/200/XXXX	178
КВП 65/220/XXXX	16	КВП 130/350/XXXX	98	КВП-В 100/220/XXXX	180
КВП 65/250/XXXX	18	КВП 130/380/XXXX	100	КВП-В 100/250/XXXX	182
КВП 65/280/XXXX	20	КВП 130/400/XXXX	102	КВП-В 100/280/XXXX	184
КВП 65/300/XXXX	22	КВП 150/120/XXXX	104	КВП-В 100/300/XXXX	186
КВП 65/330/XXXX	24	КВП 150/150/XXXX	106	КВП-В 100/330/XXXX	188
КВП 65/350/XXXX	26	КВП 150/170/XXXX	108	КВП-В 100/350/XXXX	190
КВП 65/380/XXXX	28	КВП 150/200/XXXX	110	КВП-В 100/380/XXXX	192
КВП 65/400/XXXX	30	КВП 150/220/XXXX	112	КВП-В 100/400/XXXX	194
КВП 80/120/XXXX	32	КВП 150/250/XXXX	114	КВП-В 130/120/XXXX	196
КВП 80/150/XXXX	34	КВП 150/280/XXXX	116	КВП-В 130/150/XXXX	198
КВП 80/170/XXXX	36	КВП 150/300/XXXX	118	КВП-В 130/170/XXXX	200
КВП 80/200/XXXX	38	КВП 150/330/XXXX	120	КВП-В 130/200/XXXX	202
КВП 80/220/XXXX	40	КВП 150/350/XXXX	122	КВП-В 130/220/XXXX	204
КВП 80/250/XXXX	42	КВП 150/380/XXXX	124	КВП-В 130/250/XXXX	206
КВП 80/280/XXXX	44	КВП 150/400/XXXX	126	КВП-В 130/280/XXXX	208
КВП 80/300/XXXX	46	КВП-В 65/170/XXXX	128	КВП-В 130/300/XXXX	210
КВП 80/330/XXXX	48	КВП-В 65/200/XXXX	130	КВП-В 130/330/XXXX	212
КВП 80/350/XXXX	50	КВП-В 65/220/XXXX	132	КВП-В 130/350/XXXX	214
КВП 80/380/XXXX	52	КВП-В 65/250/XXXX	134	КВП-В 130/380/XXXX	216
КВП 80/400/XXXX	54	КВП-В 65/280/XXXX	136	КВП-В 130/400/XXXX	218
КВП 100/120/XXXX	56	КВП-В 65/300/XXXX	138	КВП-В 150/120/XXXX	220
КВП 100/150/XXXX	58	КВП-В 65/330/XXXX	140	КВП-В 150/150/XXXX	222
КВП 100/170/XXXX	60	КВП-В 65/350/XXXX	142	КВП-В 150/170/XXXX	224
КВП 100/200/XXXX	62	КВП-В 65/380/XXXX	144	КВП-В 150/200/XXXX	226
КВП 100/220/XXXX	64	КВП-В 65/400/XXXX	146	КВП-В 150/220/XXXX	228
КВП 100/250/XXXX	66	КВП-В 80/120/XXXX	148	КВП-В 150/250/XXXX	230
КВП 100/280/XXXX	68	КВП-В 80/150/XXXX	150	КВП-В 150/280/XXXX	232
КВП 100/300/XXXX	70	КВП-В 80/170/XXXX	152	КВП-В 150/300/XXXX	234
КВП 100/330/XXXX	72	КВП-В 80/200/XXXX	154	КВП-В 150/330/XXXX	236
КВП 100/350/XXXX	74	КВП-В 80/220/XXXX	156	КВП-В 150/350/XXXX	238
КВП 100/380/XXXX	76	КВП-В 80/250/XXXX	158	КВП-В 150/380/XXXX	240
КВП 100/400/XXXX	78	КВП-В 80/280/XXXX	160	КВП-В 150/400/XXXX	242
КВП 130/120/XXXX	80	КВП-В 80/300/XXXX	162	Уголки соединительные для конвекторов	244
КВП 130/150/XXXX	82	КВП-В 80/330/XXXX	164	Решетки	246
КВП 130/170/XXXX	84	КВП-В 80/350/XXXX	166	Дополнительное оборудование	246
КВП 130/200/XXXX	86	КВП-В 80/380/XXXX	168	Подключение к сети	248
КВП 130/220/XXXX	88	КВП-В 80/400/XXXX	170	Сертификат	251

Внутрипольные конвекторы АСКОН®

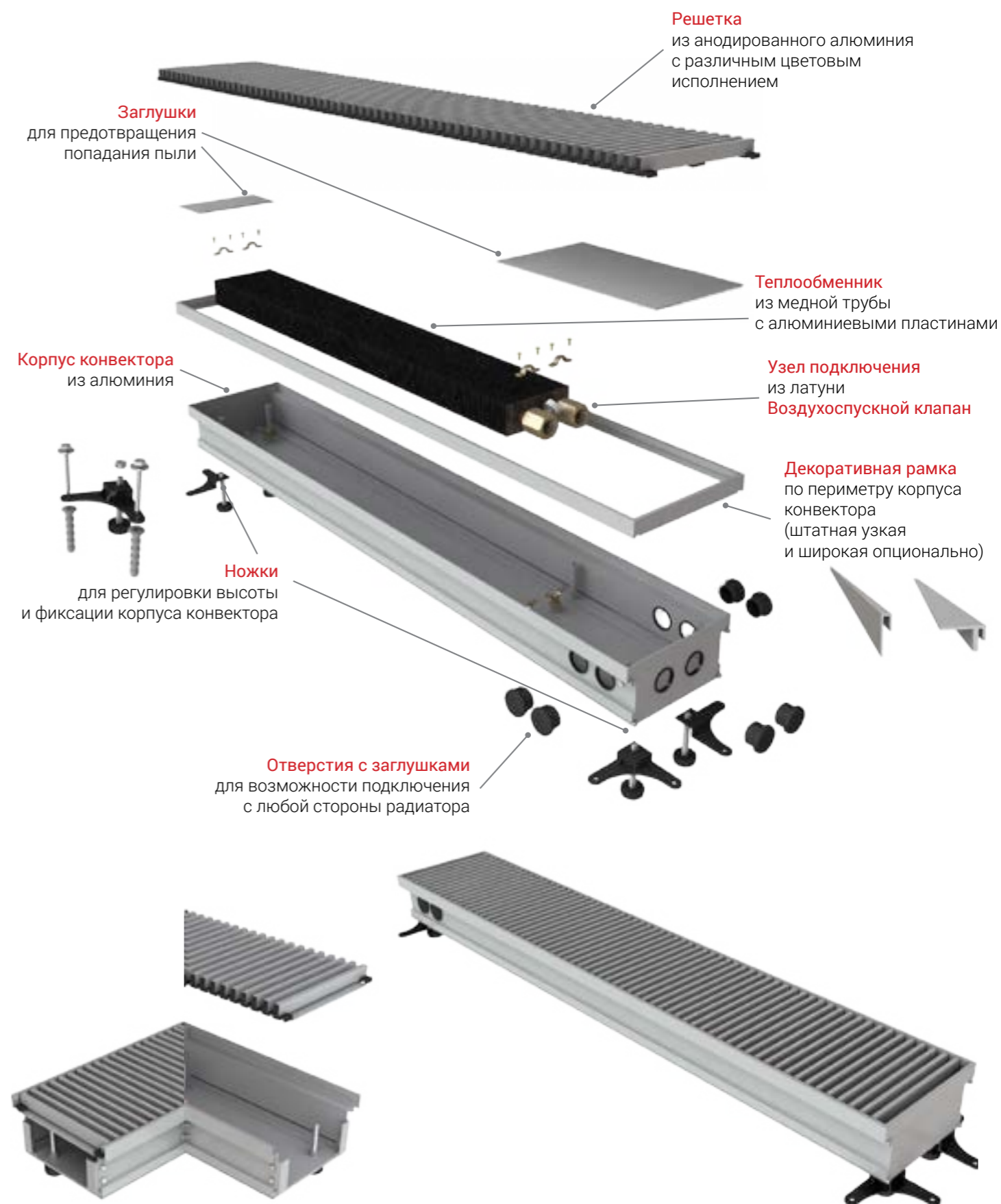

Встраиваемые в структуру пола конвекторы АСКОН рекомендуются для отопления жилых и нежилых помещений (с высокими окнами, витражами, террасами или стеклянными фасадами, в помещениях с бассейном, где традиционные отопительные приборы применить затруднительно). Конвекторы можно использовать в качестве самостоятельного или дополнительного источника тепла. Компания АСКОН предлагает широкий ассортимент и размерный ряд: Вы без труда подберете подходящий конвектор или мы изготовим необходимый размер индивидуально под Ваше помещение.

ДЛЯ ВЫБОРА НУЖНО ЗНАТЬ:

- температурный перепад/теплопотеря помещения (от этого зависит размер конвектора и его комплектация);
- состав пола (чтобы определить высоту конвектора);
- место установки термостата или трансформатора (составная часть системы регулирования);
- вид и цвет напольного покрытия (для выбора цвета решетки и декоративных рамок).



**Преимущества
внутрипольных конвекторов АСКОН®**



**экономия энергии
и высокая динамика
отопления**



**повышенная теплоотдача
и экологичность –
корпус и декоративная
решетка из алюминия**

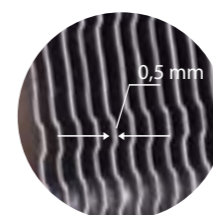

**надежность –
теплообменник из
алюминиевого листа
толщиной 0,5 мм**

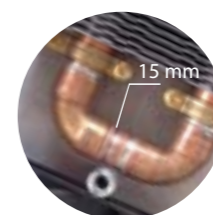

**долговечность –
труба теплообменника
изготовлена из меди,
Ø15 мм, толщина стенки 1 мм**



**бесшумная работа
и безопасное напряжение
в 24 В**

О продукции АСКОН

Компания АСКОН изготавливает широкий ассортимент конвекторов, поэтому заказчики могут подобрать нужный конвектор для любого интерьера.

Основное преимущество конвекторов заключается в том, что они представляют собой эффективные, современные, экономные и эстетические отопительные приборы для сухой и влажной среды. Значительная экономия энергии достигается за счет низкого расхода воды для моментального отопления и использования энергосберегающих двигателей постоянного тока. Все конвекторы имеют безопасное напряжение в 24 В и изготовлены из экологичного алюминия.

Положительной характеристикой безусловно является экономия места. Конвекторы не нарушают внешний вид интерьера, обладают современным дизайном.

Преимущество компании АСКОН заключается в способности удовлетворять индивидуальные нестандартные требования заказчиков и изготавливать конвекторы по индивидуальному заданию, например, арочные (изогнутые) и угловые конвекторы с различными соединениями. Для каждого типа конвекторов предлагается широкая цветовая гамма декоративных решеток, что гарантирует, что изделие впишется в любой интерьер.

Внутрипольные конвекторы АСКОН без вентилятора

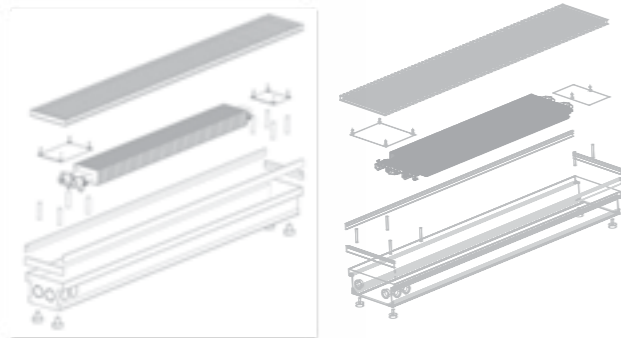

Внутрипольные конвекторы АСКОН с вентилятором

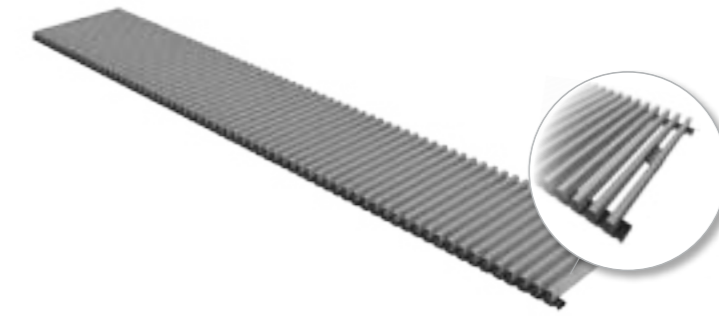
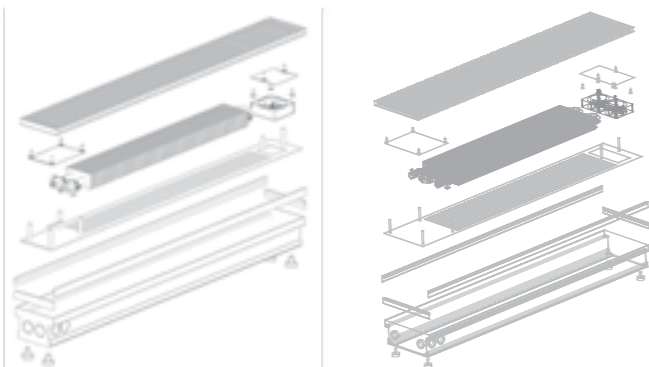

Цветовое исполнение декоративных решеток для конвекторов АСКОН®

Покрытие порошковой краской

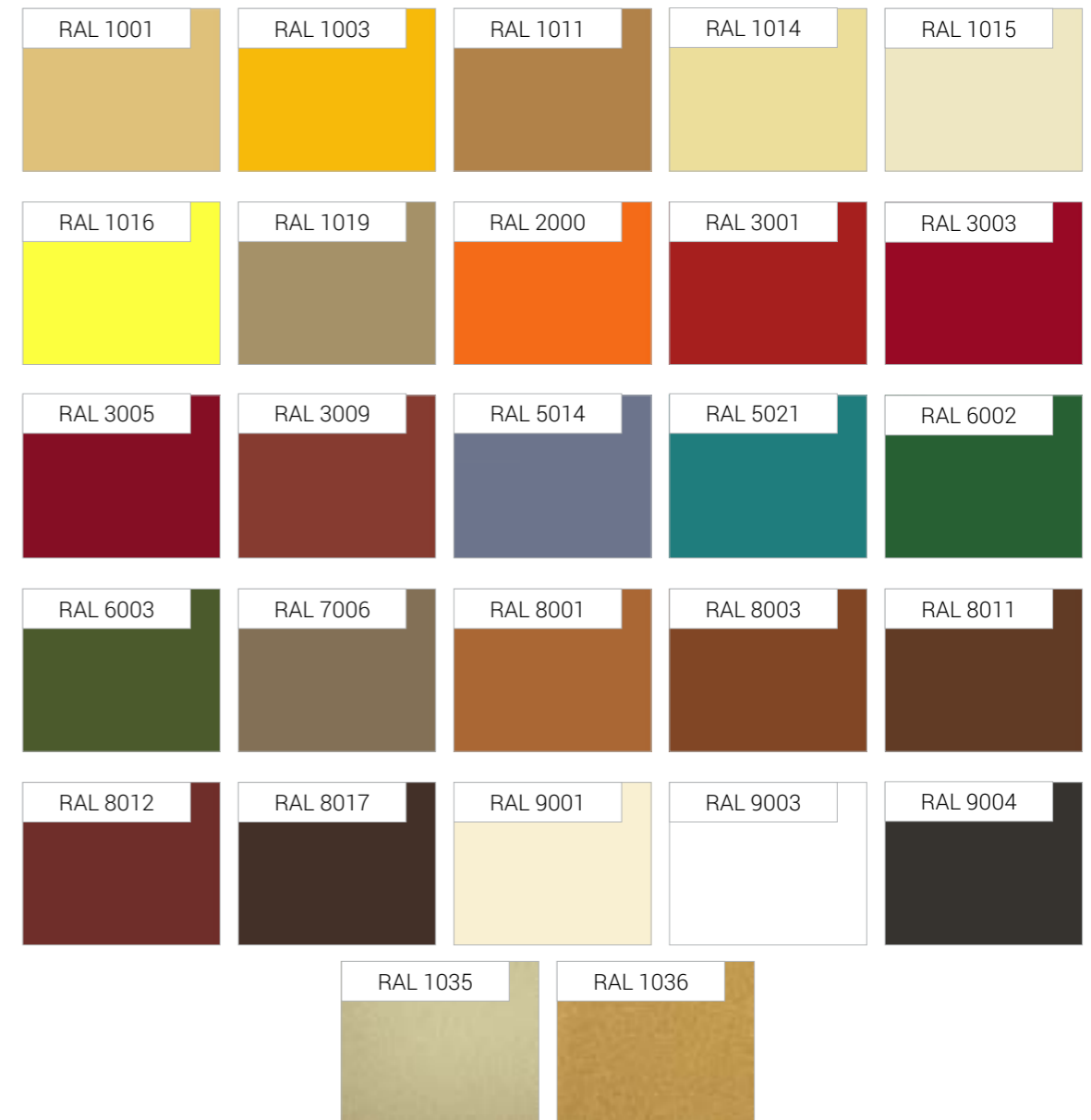

Покрытие непорошковой краской – любой цвет из таблицы RAL

БЕЗ ВЕНТИЛЯТОРА



Комплектующие (стр.244)

№ п/п	Высота, мм	Ширина, мм	Длина, мм	Теплоотдача при 70°C, Вт	Вес, кг	Модель
1	65	120	500	40	3,1	КВП 65/120/500
2	65	120	600	60	3,7	КВП 65/120/600
3	65	120	700	80	4,3	КВП 65/120/700
4	65	120	800	100	5	КВП 65/120/800
5	65	120	900	120	5,5	КВП 65/120/900
6	65	120	1000	140	5,8	КВП 65/120/1000
7	65	120	1100	160	6,5	КВП 65/120/1100
8	65	120	1200	180	7	КВП 65/120/1200
9	65	120	1300	200	7,6	КВП 65/120/1300
10	65	120	1400	220	8,2	КВП 65/120/1400
11	65	120	1500	240	8,5	КВП 65/120/1500
12	65	120	1600	260	9	КВП 65/120/1600
13	65	120	1700	280	9,6	КВП 65/120/1700
14	65	120	1800	300	10,3	КВП 65/120/1800
15	65	120	1900	320	10,8	КВП 65/120/1900

№ п/п	Высота, мм	Ширина, мм	Длина, мм	Теплоотдача при 70°C, Вт	Вес, кг	Модель
16	65	120	2000	340	11,3	КВП 65/120/2000
17	65	120	2100	360	11,9	КВП 65/120/2100
18	65	120	2200	380	12,5	КВП 65/120/2200
19	65	120	2300	400	13	КВП 65/120/2300
20	65	120	2400	420	13,5	КВП 65/120/2400
21	65	120	2500	440	14	КВП 65/120/2500
22	65	120	2600	460	14,7	КВП 65/120/2600
23	65	120	2700	480	15,4	КВП 65/120/2700
24	65	120	2800	500	16	КВП 65/120/2800
25	65	120	2900	520	16,5	КВП 65/120/2900
26	65	120	3000	540	17,2	КВП 65/120/3000
27	65	120	3100	560	17,8	КВП 65/120/3100
28	65	120	3200	580	18,5	КВП 65/120/3200
29	65	120	3300	600	19,1	КВП 65/120/3300
30	65	120	3400	620	19,7	КВП 65/120/3400
31	65	120	3500	640	20,3	КВП 65/120/3500
32	65	120	3600	660	21	КВП 65/120/3600
33	65	120	3700	680	21,5	КВП 65/120/3700
34	65	120	3800	700	22,1	КВП 65/120/3800
35	65	120	3900	720	22,7	КВП 65/120/3900
36	65	120	4000	740	23,3	КВП 65/120/4000
37	65	120	4100	760	24	КВП 65/120/4100
38	65	120	4200	780	24,5	КВП 65/120/4200
39	65	120	4300	800	25,1	КВП 65/120/4300
40	65	120	4400	820	25,8	КВП 65/120/4400
41	65	120	4500	840	26,5	КВП 65/120/4500
42	65	120	4600	860	27,2	КВП 65/120/4600
43	65	120	4700	880	28	КВП 65/120/4700
44	65	120	4800	900	28,6	КВП 65/120/4800
45	65	120	4900	920	29,3	КВП 65/120/4900
46	65	120	5000	940	30	КВП 65/120/5000

БЕЗ ВЕНТИЛЯТОРА



Комплектующие (стр.244)

№ п/п	Высота, мм	Ширина, мм	Длина, мм	Теплоотдача при 70°C, Вт	Вес, кг	Модель
47	65	150	500	50	3,4	КВП 65/150/500
48	65	150	600	75	4	КВП 65/150/600
49	65	150	700	100	4,6	КВП 65/150/700
50	65	150	800	125	5,1	КВП 65/150/800
51	65	150	900	150	5,7	КВП 65/150/900
52	65	150	1000	175	6,4	КВП 65/150/1000
53	65	150	1100	200	7	КВП 65/150/1100
54	65	150	1200	225	7,6	КВП 65/150/1200
55	65	150	1300	250	8,1	КВП 65/150/1300
56	65	150	1400	275	8,7	КВП 65/150/1400
57	65	150	1500	300	9,3	КВП 65/150/1500
58	65	150	1600	325	10	КВП 65/150/1600
59	65	150	1700	350	10,5	КВП 65/150/1700
60	65	150	1800	375	11,1	КВП 65/150/1800
61	65	150	1900	400	11,7	КВП 65/150/1900

№ п/п	Высота, мм	Ширина, мм	Длина, мм	Теплоотдача при 70°C, Вт	Вес, кг	Модель
62	65	150	2000	425	12,3	КВП 65/150/2000
63	65	150	2100	450	13	КВП 65/150/2100
64	65	150	2200	475	13,5	КВП 65/150/2200
65	65	150	2300	500	14,1	КВП 65/150/2300
66	65	150	2400	525	14,7	КВП 65/150/2400
67	65	150	2500	550	15,3	КВП 65/150/2500
68	65	150	2600	575	15,9	КВП 65/150/2600
69	65	150	2700	600	16,5	КВП 65/150/2700
70	65	150	2800	625	17,1	КВП 65/150/2800
71	65	150	2900	650	17,7	КВП 65/150/2900
72	65	150	3000	675	18,3	КВП 65/150/3000
73	65	150	3100	700	19	КВП 65/150/3100
74	65	150	3200	725	19,5	КВП 65/150/3200
75	65	150	3300	750	20,1	КВП 65/150/3300
76	65	150	3400	775	20,7	КВП 65/150/3400
77	65	150	3500	800	21,3	КВП 65/150/3500
78	65	150	3600	825	22	КВП 65/150/3600
79	65	150	3700	850	22,5	КВП 65/150/3700
80	65	150	3800	875	23,1	КВП 65/150/3800
81	65	150	3900	900	23,7	КВП 65/150/3900
82	65	150	4000	925	24,3	КВП 65/150/4000
83	65	150	4100	950	25	КВП 65/150/4100
84	65	150	4200	975	25,6	КВП 65/150/4200
85	65	150	4300	1000	26,1	КВП 65/150/4300
86	65	150	4400	1025	26,7	КВП 65/150/4400
87	65	150	4500	1050	27,3	КВП 65/150/4500
88	65	150	4600	1075	28	КВП 65/150/4600
89	65	150	4700	1100	28,6	КВП 65/150/4700
90	65	150	4800	1125	29,2	КВП 65/150/4800
91	65	150	4900	1150	29,7	КВП 65/150/4900
92	65	150	5000	1175	30,5	КВП 65/150/5000

БЕЗ ВЕНТИЛЯТОРА



Комплектующие (стр.244)

№ п/п	Высота, мм	Ширина, мм	Длина, мм	Теплоотдача при 70°C, Вт	Вес, кг	Модель
93	65	170	500	65	3,6	КВП 65/170/500
94	65	170	600	90	4,2	КВП 65/170/600
95	65	170	700	115	4,8	КВП 65/170/700
96	65	170	800	140	5,4	КВП 65/170/800
97	65	170	900	165	6	КВП 65/170/900
98	65	170	1000	190	6,7	КВП 65/170/1000
99	65	170	1100	215	7,3	КВП 65/170/1100
100	65	170	1200	240	8	КВП 65/170/1200
101	65	170	1300	265	8,6	КВП 65/170/1300
102	65	170	1400	290	9,2	КВП 65/170/1400
103	65	170	1500	315	9,8	КВП 65/170/1500
104	65	170	1600	340	10,5	КВП 65/170/1600
105	65	170	1700	365	11,1	КВП 65/170/1700
106	65	170	1800	390	11,7	КВП 65/170/1800
107	65	170	1900	415	12,3	КВП 65/170/1900

№ п/п	Высота, мм	Ширина, мм	Длина, мм	Теплоотдача при 70°C, Вт	Вес, кг	Модель
108	65	170	2000	440	13	КВП 65/170/2000
109	65	170	2100	465	13,6	КВП 65/170/2100
110	65	170	2200	490	14,2	КВП 65/170/2200
111	65	170	2300	515	15	КВП 65/170/2300
112	65	170	2400	540	15,5	КВП 65/170/2400
113	65	170	2500	565	16,1	КВП 65/170/2500
114	65	170	2600	590	16,8	КВП 65/170/2600
115	65	170	2700	615	17,4	КВП 65/170/2700
116	65	170	2800	640	18	КВП 65/170/2800
117	65	170	2900	665	18,6	КВП 65/170/2900
118	65	170	3000	690	19,3	КВП 65/170/3000
119	65	170	3100	715	20	КВП 65/170/3100
120	65	170	3200	740	20,6	КВП 65/170/3200
121	65	170	3300	765	21,2	КВП 65/170/3300
122	65	170	3400	790	21,8	КВП 65/170/3400
123	65	170	3500	815	22,5	КВП 65/170/3500
124	65	170	3600	840	23	КВП 65/170/3600
125	65	170	3700	865	23,7	КВП 65/170/3700
126	65	170	3800	890	24,3	КВП 65/170/3800
127	65	170	3900	915	25	КВП 65/170/3900
128	65	170	4000	940	25,5	КВП 65/170/4000
129	65	170	4100	965	26,1	КВП 65/170/4100
130	65	170	4200	990	26,7	КВП 65/170/4200
131	65	170	4300	1015	27,3	КВП 65/170/4300
132	65	170	4400	1040	28	КВП 65/170/4400
133	65	170	4500	1065	28,5	КВП 65/170/4500
134	65	170	4600	1090	29,1	КВП 65/170/4600
135	65	170	4700	1115	29,8	КВП 65/170/4700
136	65	170	4800	1140	30,4	КВП 65/170/4800
137	65	170	4900	1165	31,5	КВП 65/170/4900
138	65	170	5000	1190	31,7	КВП 65/170/5000

БЕЗ ВЕНТИЛЯТОРА



Комплектующие (стр.244)

№ п/п	Высота, мм	Ширина, мм	Длина, мм	Теплоотдача при 70°C, Вт	Вес, кг	Модель
139	65	200	500	70	4	КВП 65/200/500
140	65	200	600	100	4,6	КВП 65/200/600
141	65	200	700	130	5,2	КВП 65/200/700
142	65	200	800	160	5,9	КВП 65/200/800
143	65	200	900	190	6,5	КВП 65/200/900
144	65	200	1000	220	7,2	КВП 65/200/1000
145	65	200	1100	250	7,8	КВП 65/200/1100
146	65	200	1200	280	8,5	КВП 65/200/1200
147	65	200	1300	310	9,1	КВП 65/200/1300
148	65	200	1400	340	9,8	КВП 65/200/1400
149	65	200	1500	370	10,5	КВП 65/200/1500
150	65	200	1600	400	11,1	КВП 65/200/1600
151	65	200	1700	430	11,8	КВП 65/200/1700
152	65	200	1800	460	12,4	КВП 65/200/1800
153	65	200	1900	490	13	КВП 65/200/1900

№ п/п	Высота, мм	Ширина, мм	Длина, мм	Теплоотдача при 70°C, Вт	Вес, кг	Модель
154	65	200	2000	520	13,7	КВП 65/200/2000
155	65	200	2100	550	14,4	КВП 65/200/2100
156	65	200	2200	580	15	КВП 65/200/2200
157	65	200	2300	610	15,7	КВП 65/200/2300
158	65	200	2400	640	16,3	КВП 65/200/2400
159	65	200	2500	670	17	КВП 65/200/2500
160	65	200	2600	700	17,6	КВП 65/200/2600
161	65	200	2700	730	18,3	КВП 65/200/2700
162	65	200	2800	760	19	КВП 65/200/2800
163	65	200	2900	790	19,6	КВП 65/200/2900
164	65	200	3000	820	20,2	КВП 65/200/3000
165	65	200	3100	850	20,9	КВП 65/200/3100
166	65	200	3200	880	21,5	КВП 65/200/3200
167	65	200	3300	910	22,2	КВП 65/200/3300
168	65	200	3400	940	22,8	КВП 65/200/3400
169	65	200	3500	970	23,5	КВП 65/200/3500
170	65	200	3600	1000	24,1	КВП 65/200/3600
171	65	200	3700	1030	24,8	КВП 65/200/3700
172	65	200	3800	1060	25,4	КВП 65/200/3800
173	65	200	3900	1090	26,1	КВП 65/200/3900
174	65	200	4000	1120	26,7	КВП 65/200/4000
175	65	200	4100	1150	27,4	КВП 65/200/4100
176	65	200	4200	1180	28	КВП 65/200/4200
177	65	200	4300	1210	28,7	КВП 65/200/4300
178	65	200	4400	1240	29,3	КВП 65/200/4400
179	65	200	4500	1270	30	КВП 65/200/4500
180	65	200	4600	1300	30,6	КВП 65/200/4600
181	65	200	4700	1330	31,3	КВП 65/200/4700
182	65	200	4800	1360	32	КВП 65/200/4800
183	65	200	4900	1390	32,6	КВП 65/200/4900
184	65	200	5000	1 720	33,2	КВП 65/200/5000

БЕЗ ВЕНТИЛЯТОРА



Комплектующие (стр.244)

№ п/п	Высота, мм	Ширина, мм	Длина, мм	Теплоотдача при 70°C, Вт	Вес, кг	Модель
185	65	220	500	90	4,5	КВП 65/220/500
186	65	220	600	120	5,5	КВП 65/220/600
187	65	220	700	150	5,8	КВП 65/220/700
188	65	220	800	180	6,2	КВП 65/220/800
189	65	220	900	210	7	КВП 65/220/900
190	65	220	1000	240	7,6	КВП 65/220/1000
191	65	220	1100	270	8,3	КВП 65/220/1100
192	65	220	1200	300	9	КВП 65/220/1200
193	65	220	1300	330	9,7	КВП 65/220/1300
194	65	220	1400	360	10,4	КВП 65/220/1400
195	65	220	1500	390	11	КВП 65/220/1500
196	65	220	1600	420	11,8	КВП 65/220/1600
197	65	220	1700	450	12,5	КВП 65/220/1700
198	65	220	1800	480	13,2	КВП 65/220/1800
199	65	220	1900	510	14	КВП 65/220/1900

№ п/п	Высота, мм	Ширина, мм	Длина, мм	Теплоотдача при 70°C, Вт	Вес, кг	Модель
200	65	220	2000	540	14,6	КВП 65/220/2000
201	65	220	2100	570	15,3	КВП 65/220/2100
202	65	220	2200	600	16	КВП 65/220/2200
203	65	220	2300	630	16,7	КВП 65/220/2300
204	65	220	2400	660	17,4	КВП 65/220/2400
205	65	220	2500	690	18	КВП 65/220/2500
206	65	220	2600	720	18,8	КВП 65/220/2600
207	65	220	2700	750	19,5	КВП 65/220/2700
208	65	220	2800	780	20,2	КВП 65/220/2800
209	65	220	2900	810	21	КВП 65/220/2900
210	65	220	3000	840	21,6	КВП 65/220/3000
211	65	220	3100	870	22,3	КВП 65/220/3100
212	65	220	3200	900	23	КВП 65/220/3200
213	65	220	3300	930	23,7	КВП 65/220/3300
214	65	220	3400	960	24,4	КВП 65/220/3400
215	65	220	3500	990	25,1	КВП 65/220/3500
216	65	220	3600	1020	25,8	КВП 65/220/3600
217	65	220	3700	1050	26,5	КВП 65/220/3700
218	65	220	3800	1080	27,2	КВП 65/220/3800
219	65	220	3900	1110	28	КВП 65/220/3900
220	65	220	4000	1140	28,6	КВП 65/220/4000
221	65	220	4100	1170	29,3	КВП 65/220/4100
222	65	220	4200	1200	30	КВП 65/220/4200
223	65	220	4300	1230	30,7	КВП 65/220/4300
224	65	220	4400	1260	31,4	КВП 65/220/4400
225	65	220	4500	1290	32	КВП 65/220/4500
226	65	220	4600	1320	32,8	КВП 65/220/4600
227	65	220	4700	1350	33,5	КВП 65/220/4700
228	65	220	4800	1380	34,2	КВП 65/220/4800
229	65	220	4900	1410	35	КВП 65/220/4900
230	65	220	5000	1440	35,6	КВП 65/220/5000

БЕЗ ВЕНТИЛЯТОРА

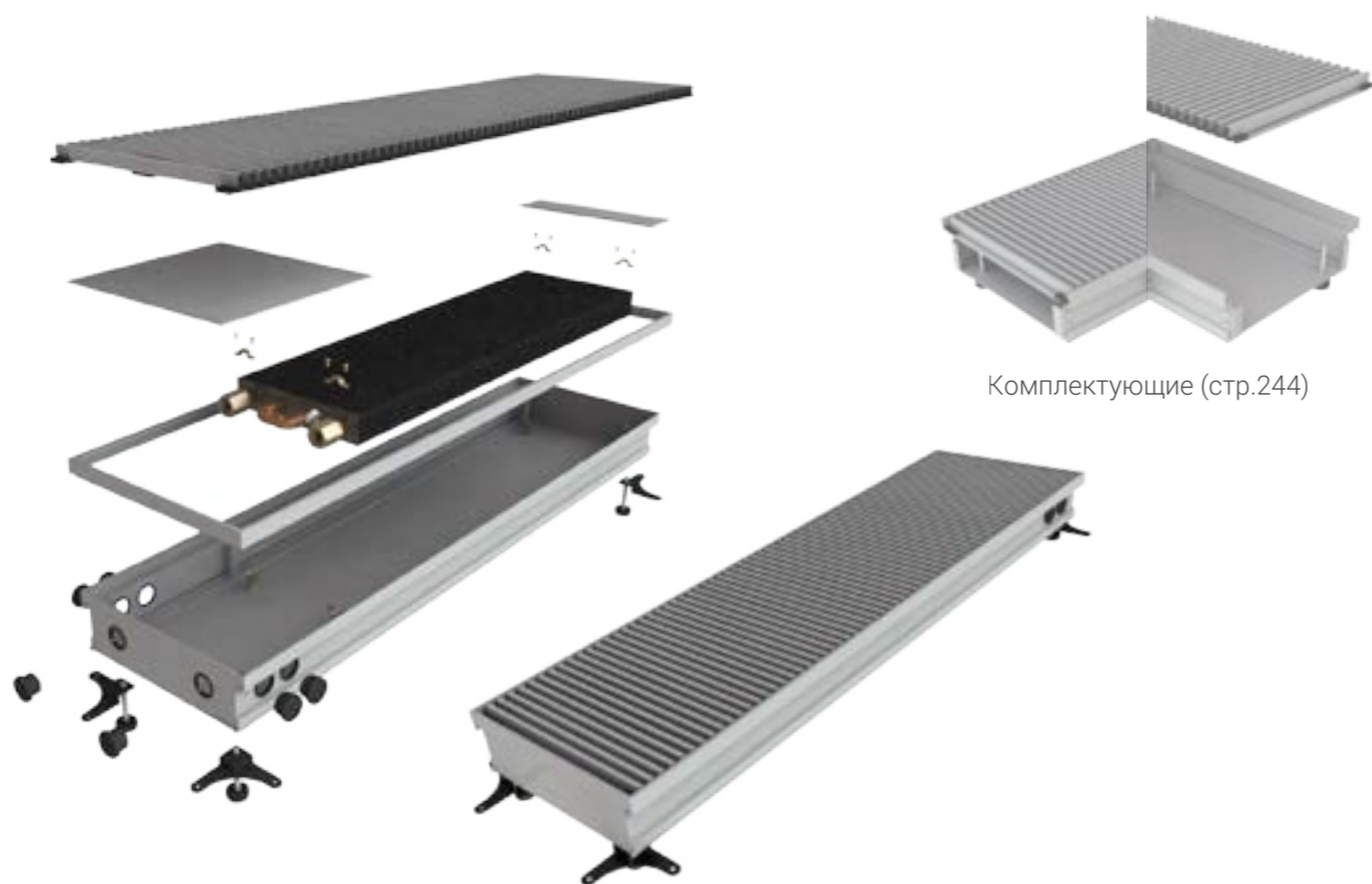

Комплектующие (стр.244)

№ п/п	Высота, мм	Ширина, мм	Длина, мм	Теплоотдача при 70°C, Вт	Вес, кг	Модель
231	65	250	500	105	4,8	КВП 65/250/500
232	65	250	600	140	5,6	КВП 65/250/600
233	65	250	700	175	6,5	КВП 65/250/700
234	65	250	800	210	7,3	КВП 65/250/800
235	65	250	900	245	8,2	КВП 65/250/900
236	65	250	1000	280	9	КВП 65/250/1000
237	65	250	1100	315	10	КВП 65/250/1100
238	65	250	1200	350	10,8	КВП 65/250/1200
239	65	250	1300	385	11,6	КВП 65/250/1300
240	65	250	1400	420	12,5	КВП 65/250/1400
241	65	250	1500	455	13,3	КВП 65/250/1500
242	65	250	1600	490	14,1	КВП 65/250/1600
243	65	250	1700	525	15	КВП 65/250/1700
244	65	250	1800	560	15,9	КВП 65/250/1800
245	65	250	1900	595	16,7	КВП 65/250/1900

№ п/п	Высота, мм	Ширина, мм	Длина, мм	Теплоотдача при 70°C, Вт	Вес, кг	Модель
246	65	250	2000	630	17,6	КВП 65/250/2000
247	65	250	2100	665	18,4	КВП 65/250/2100
248	65	250	2200	700	19,1	КВП 65/250/2200
249	65	250	2300	735	20	КВП 65/250/2300
250	65	250	2400	770	21,1	КВП 65/250/2400
251	65	250	2500	805	22,5	КВП 65/250/2500
252	65	250	2600	840	23,4	КВП 65/250/2600
253	65	250	2700	875	24,2	КВП 65/250/2700
254	65	250	2800	910	25,1	КВП 65/250/2800
255	65	250	2900	945	26	КВП 65/250/2900
256	65	250	3000	980	26,9	КВП 65/250/3000
257	65	250	3100	1015	27,7	КВП 65/250/3100
258	65	250	3200	1050	28,6	КВП 65/250/3200
259	65	250	3300	1085	29,4	КВП 65/250/3300
260	65	250	3400	1120	30,3	КВП 65/250/3400
261	65	250	3500	1155	31,1	КВП 65/250/3500
262	65	250	3600	1190	32	КВП 65/250/3600
263	65	250	3700	1225	32,8	КВП 65/250/3700
264	65	250	3800	1260	33,7	КВП 65/250/3800
265	65	250	3900	1295	34,5	КВП 65/250/3900
266	65	250	4000	1330	35,4	КВП 65/250/4000
267	65	250	4100	1365	36,2	КВП 65/250/4100
268	65	250	4200	1400	37	КВП 65/250/4200
269	65	250	4300	1435	38	КВП 65/250/4300
270	65	250	4400	1470	38,8	КВП 65/250/4400
271	65	250	4500	1505	39,6	КВП 65/250/4500
272	65	250	4600	1540	40,5	КВП 65/250/4600
273	65	250	4700	1575	41,5	КВП 65/250/4700
274	65	250	4800	1610	42,2	КВП 65/250/4800
275	65	250	4900	1645	43	КВП 65/250/4900
276	65	250	5000	1680	44	КВП 65/250/5000

БЕЗ ВЕНТИЛЯТОРА

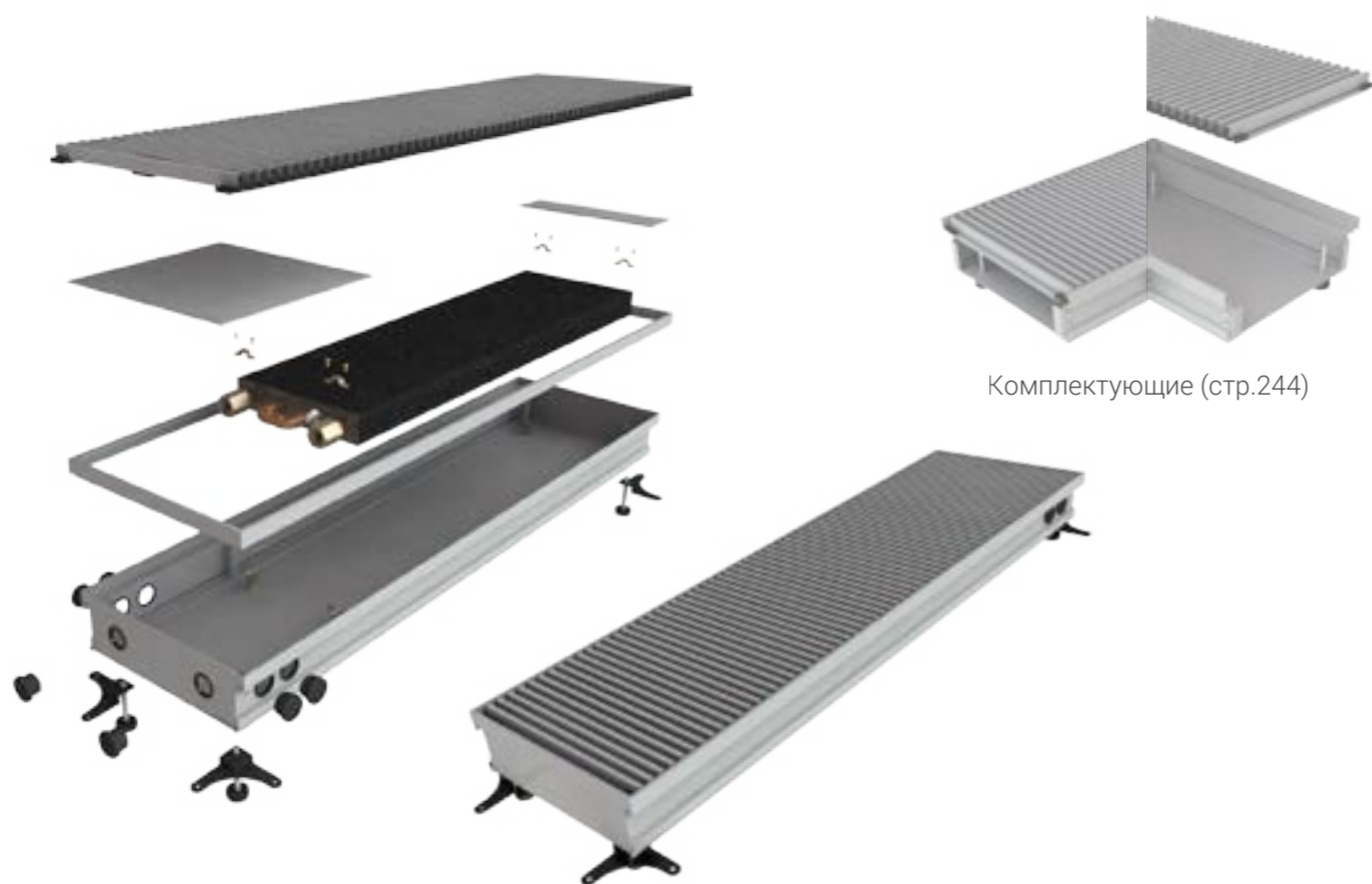

Комплектующие (стр.244)

№ п/п	Высота, мм	Ширина, мм	Длина, мм	Тепло-отдача при 70°C, Вт	Вес, кг	Модель
277	65	280	500	130	5,1	КВП 65/280/500
278	65	280	600	170	6	КВП 65/280/600
279	65	280	700	210	6,9	КВП 65/280/700
280	65	280	800	250	7,8	КВП 65/280/800
281	65	280	900	290	8,6	КВП 65/280/900
282	65	280	1000	330	9,5	КВП 65/280/1000
283	65	280	1100	370	10,5	КВП 65/280/1100
284	65	280	1200	410	11,5	КВП 65/280/1200
285	65	280	1300	450	12,3	КВП 65/280/1300
286	65	280	1400	490	13,2	КВП 65/280/1400
287	65	280	1500	530	14,1	КВП 65/280/1500
288	65	280	1600	570	15	КВП 65/280/1600
289	65	280	1700	610	15,9	КВП 65/280/1700
290	65	280	1800	650	16,8	КВП 65/280/1800
291	65	280	1900	690	17,7	КВП 65/280/1900

№ п/п	Высота, мм	Ширина, мм	Длина, мм	Тепло-отдача при 70°C, Вт	Вес, кг	Модель
292	65	280	2000	730	18,6	КВП 65/280/2000
293	65	280	2100	770	19,5	КВП 65/280/2100
294	65	280	2200	810	20,4	КВП 65/280/2200
295	65	280	2300	850	21,3	КВП 65/280/2300
296	65	280	2400	890	22,2	КВП 65/280/2400
297	65	280	2500	930	23,1	КВП 65/280/2500
298	65	280	2600	970	24	КВП 65/280/2600
299	65	280	2700	1010	25	КВП 65/280/2700
300	65	280	2800	1050	25,8	КВП 65/280/2800
301	65	280	2900	1090	26,7	КВП 65/280/2900
302	65	280	3000	1130	27,6	КВП 65/280/3000
303	65	280	3100	1170	28,5	КВП 65/280/3100
304	65	280	3200	1210	29,4	КВП 65/280/3200
305	65	280	3300	1250	30,3	КВП 65/280/3300
306	65	280	3400	1290	31,2	КВП 65/280/3400
307	65	280	3500	1330	32,1	КВП 65/280/3500
308	65	280	3600	1370	33	КВП 65/280/3600
309	65	280	3700	1410	33,9	КВП 65/280/3700
310	65	280	3800	1450	34,8	КВП 65/280/3800
311	65	280	3900	1490	35,7	КВП 65/280/3900
312	65	280	4000	1530	36,6	КВП 65/280/4000
313	65	280	4100	1570	37,5	КВП 65/280/4100
314	65	280	4200	1610	38,4	КВП 65/280/4200
315	65	280	4300	1650	39,3	КВП 65/280/4300
316	65	280	4400	1690	40,2	КВП 65/280/4400
317	65	280	4500	1730	41,1	КВП 65/280/4500
318	65	280	4600	1770	42	КВП 65/280/4600
319	65	280	4700	1810	42,9	КВП 65/280/4700
320	65	280	4800	1850	43,8	КВП 65/280/4800
321	65	280	4900	1890	44,7	КВП 65/280/4900
322	65	280	5000	1930	45,6	КВП 65/280/5000

БЕЗ ВЕНТИЛЯТОРА

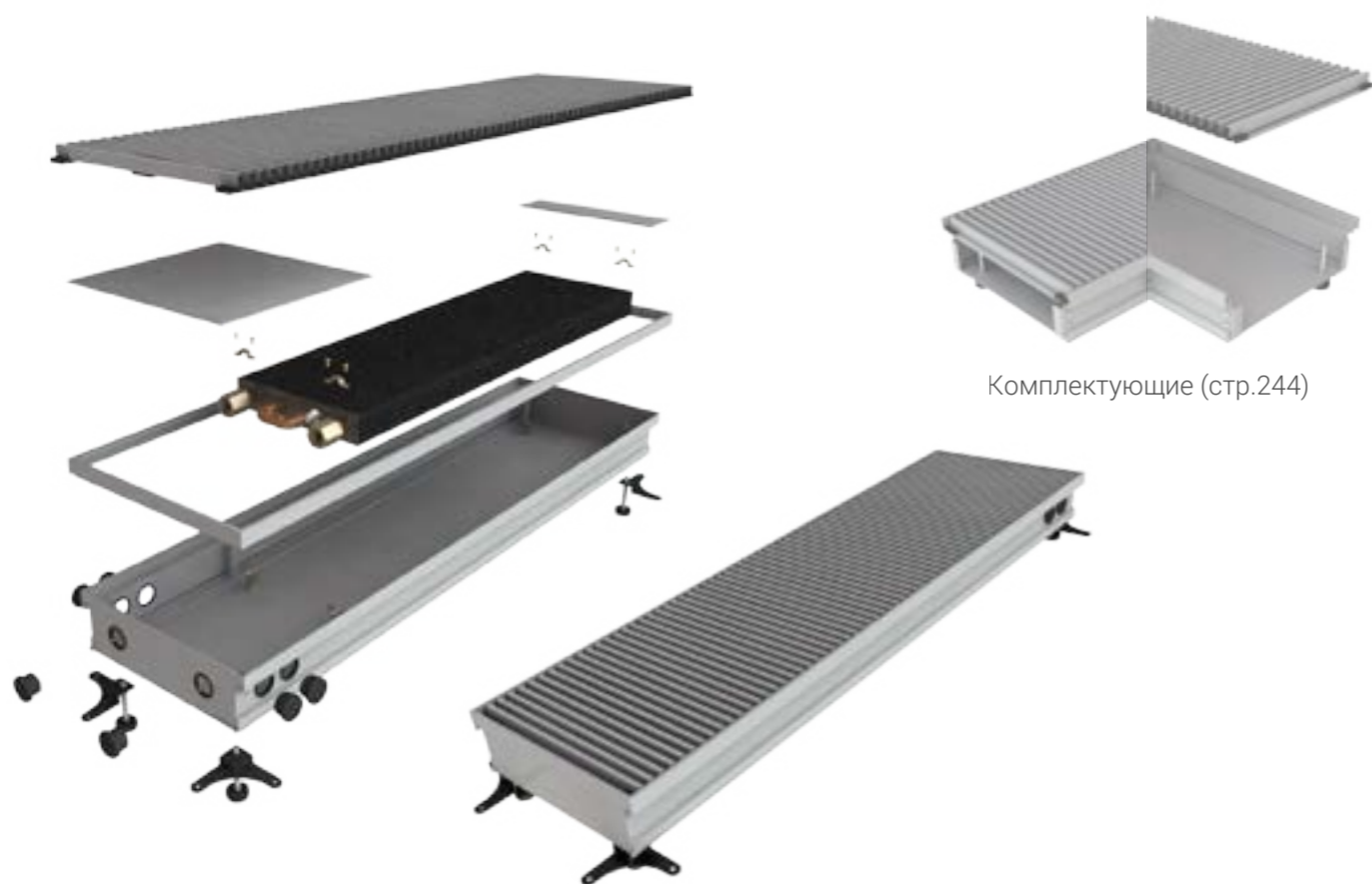

Комплектующие (стр.244)

№ п/п	Высота, мм	Ширина, мм	Длина, мм	Теплоотдача при 70°C, Вт	Вес, кг	Модель
323	65	300	500	140	5,2	КВП 65/300/500
324	65	300	600	180	6,2	КВП 65/300/600
325	65	300	700	220	7,1	КВП 65/300/700
326	65	300	800	260	8	КВП 65/300/800
327	65	300	900	300	9	КВП 65/300/900
328	65	300	1000	340	10	КВП 65/300/1000
329	65	300	1100	380	11	КВП 65/300/1100
330	65	300	1200	420	11,9	КВП 65/300/1200
331	65	300	1300	460	12,8	КВП 65/300/1300
332	65	300	1400	500	13,7	КВП 65/300/1400
333	65	300	1500	540	14,7	КВП 65/300/1500
334	65	300	1600	580	15,6	КВП 65/300/1600
335	65	300	1700	620	16,6	КВП 65/300/1700
336	65	300	1800	660	17,6	КВП 65/300/1800
337	65	300	1900	700	18,5	КВП 65/300/1900

№ п/п	Высота, мм	Ширина, мм	Длина, мм	Теплоотдача при 70°C, Вт	Вес, кг	Модель
338	65	300	2000	740	19,5	КВП 65/300/2000
339	65	300	2100	780	20,4	КВП 65/300/2100
340	65	300	2200	820	21,4	КВП 65/300/2200
341	65	300	2300	860	22,3	КВП 65/300/2300
342	65	300	2400	900	23,3	КВП 65/300/2400
343	65	300	2500	940	24,2	КВП 65/300/2500
344	65	300	2600	980	25,1	КВП 65/300/2600
345	65	300	2700	1020	26,1	КВП 65/300/2700
346	65	300	2800	1060	27	КВП 65/300/2800
347	65	300	2900	1100	28	КВП 65/300/2900
348	65	300	3000	1140	29	КВП 65/300/3000
349	65	300	3100	1180	30	КВП 65/300/3100
350	65	300	3200	1220	30,8	КВП 65/300/3200
351	65	300	3300	1260	31,8	КВП 65/300/3300
352	65	300	3400	1300	32,8	КВП 65/300/3400
353	65	300	3500	1340	33,7	КВП 65/300/3500
354	65	300	3600	1380	34,6	КВП 65/300/3600
355	65	300	3700	1420	35,6	КВП 65/300/3700
356	65	300	3800	1460	36,5	КВП 65/300/3800
357	65	300	3900	1500	37,5	КВП 65/300/3900
358	65	300	4000	1540	38,5	КВП 65/300/4000
359	65	300	4100	1580	39,4	КВП 65/300/4100
360	65	300	4200	1620	40,3	КВП 65/300/4200
361	65	300	4300	1660	41,3	КВП 65/300/4300
362	65	300	4400	1700	42,3	КВП 65/300/4400
363	65	300	4500	1740	43,1	КВП 65/300/4500
364	65	300	4600	1780	44,1	КВП 65/300/4600
365	65	300	4700	1820	45	КВП 65/300/4700
366	65	300	4800	1860	46	КВП 65/300/4800
367	65	300	4900	1900	47	КВП 65/300/4900
368	65	300	5000	1940	48	КВП 65/300/5000

БЕЗ ВЕНТИЛЯТОРА



Комплектующие (стр.244)

№ п/п	Высота, мм	Ширина, мм	Длина, мм	Тепло-отдача при 70°C, Вт	Вес, кг	Модель
369	65	330	500	160	5,5	КВП 65/330/500
370	65	330	600	200	6,5	КВП 65/330/600
371	65	330	700	240	7,5	КВП 65/330/700
372	65	330	800	280	8,5	КВП 65/330/800
373	65	330	900	320	9,5	КВП 65/330/900
374	65	330	1000	360	10,5	КВП 65/330/1000
375	65	330	1100	400	11,5	КВП 65/330/1100
376	65	330	1200	440	12,5	КВП 65/330/1200
377	65	330	1300	480	13,5	КВП 65/330/1300
378	65	330	1400	520	14,5	КВП 65/330/1400
379	65	330	1500	560	15,5	КВП 65/330/1500
380	65	330	1600	600	16,5	КВП 65/330/1600
381	65	330	1700	640	17,5	КВП 65/330/1700
382	65	330	1800	680	18,5	КВП 65/330/1800
383	65	330	1900	720	19,5	КВП 65/330/1900

№ п/п	Высота, мм	Ширина, мм	Длина, мм	Тепло-отдача при 70°C, Вт	Вес, кг	Модель
384	65	330	2000	760	20,5	КВП 65/330/2000
385	65	330	2100	800	21,5	КВП 65/330/2100
386	65	330	2200	840	22,5	КВП 65/330/2200
387	65	330	2300	880	23,5	КВП 65/330/2300
388	65	330	2400	920	24,5	КВП 65/330/2400
389	65	330	2500	960	25,5	КВП 65/330/2500
390	65	330	2600	1000	26,5	КВП 65/330/2600
391	65	330	2700	1040	27,5	КВП 65/330/2700
392	65	330	2800	1080	28,5	КВП 65/330/2800
393	65	330	2900	1120	29,5	КВП 65/330/2900
394	65	330	3000	1160	30,5	КВП 65/330/3000
395	65	330	3100	1200	31,5	КВП 65/330/3100
396	65	330	3200	1240	32,5	КВП 65/330/3200
397	65	330	3300	1280	33,5	КВП 65/330/3300
398	65	330	3400	1320	34,5	КВП 65/330/3400
399	65	330	3500	1360	35	КВП 65/330/3500
400	65	330	3600	1400	36	КВП 65/330/3600
401	65	330	3700	1440	37	КВП 65/330/3700
402	65	330	3800	1480	38	КВП 65/330/3800
403	65	330	3900	1520	39	КВП 65/330/3900
404	65	330	4000	1560	40	КВП 65/330/4000
405	65	330	4100	1600	41	КВП 65/330/4100
406	65	330	4200	1640	42	КВП 65/330/4200
407	65	330	4300	1680	43	КВП 65/330/4300
408	65	330	4400	1720	44	КВП 65/330/4400
409	65	330	4500	1760	45	КВП 65/330/4500
410	65	330	4600	1800	46	КВП 65/330/4600
411	65	330	4700	1840	47	КВП 65/330/4700
412	65	330	4800	1880	48	КВП 65/330/4800
413	65	330	4900	1920	49	КВП 65/330/4900
414	65	330	5000	1960	50	КВП 65/330/5000

БЕЗ ВЕНТИЛЯТОРА



Комплектующие (стр.244)

№ п/п	Высота, мм	Ширина, мм	Длина, мм	Теплоотдача при 70°C, Вт	Вес, кг	Модель
415	65	350	500	180	5,9	КВП 65/350/500
416	65	350	600	230	6,9	КВП 65/350/600
417	65	350	700	280	8	КВП 65/350/700
418	65	350	800	330	9	КВП 65/350/800
419	65	350	900	380	10	КВП 65/350/900
420	65	350	1000	430	11,1	КВП 65/350/1000
421	65	350	1100	480	12,1	КВП 65/350/1100
422	65	350	1200	530	13,2	КВП 65/350/1200
423	65	350	1300	580	14,4	КВП 65/350/1300
424	65	350	1400	630	15,5	КВП 65/350/1400
425	65	350	1500	680	16,5	КВП 65/350/1500
426	65	350	1600	730	17,4	КВП 65/350/1600
427	65	350	1700	780	18,4	КВП 65/350/1700
428	65	350	1800	830	19,5	КВП 65/350/1800
429	65	350	1900	880	20,5	КВП 65/350/1900

№ п/п	Высота, мм	Ширина, мм	Длина, мм	Теплоотдача при 70°C, Вт	Вес, кг	Модель
430	65	350	2000	930	21,6	КВП 65/350/2000
431	65	350	2100	980	22,6	КВП 65/350/2100
432	65	350	2200	1030	23,7	КВП 65/350/2200
433	65	350	2300	1080	24,7	КВП 65/350/2300
434	65	350	2400	1130	25,8	КВП 65/350/2400
435	65	350	2500	1180	26,8	КВП 65/350/2500
436	65	350	2600	1230	27,9	КВП 65/350/2600
437	65	350	2700	1280	28,9	КВП 65/350/2700
438	65	350	2800	1330	30	КВП 65/350/2800
439	65	350	2900	1380	31	КВП 65/350/2900
440	65	350	3000	1430	32,1	КВП 65/350/3000
441	65	350	3100	1480	33,1	КВП 65/350/3100
442	65	350	3200	1530	34,2	КВП 65/350/3200
443	65	350	3300	1580	35,2	КВП 65/350/3300
444	65	350	3400	1630	36,3	КВП 65/350/3400
445	65	350	3500	1680	37,3	КВП 65/350/3500
446	65	350	3600	1730	38,4	КВП 65/350/3600
447	65	350	3700	1780	39,4	КВП 65/350/3700
448	65	350	3800	1830	40,5	КВП 65/350/3800
449	65	350	3900	1880	41,5	КВП 65/350/3900
450	65	350	4000	1930	42,6	КВП 65/350/4000
451	65	350	4100	1980	43,6	КВП 65/350/4100
452	65	350	4200	2030	44,7	КВП 65/350/4200
453	65	350	4300	2080	45,7	КВП 65/350/4300
454	65	350	4400	2130	46,8	КВП 65/350/4400
455	65	350	4500	2180	47,8	КВП 65/350/4500
456	65	350	4600	2230	48,9	КВП 65/350/4600
457	65	350	4700	2280	49,9	КВП 65/350/4700
458	65	350	4800	2330	51	КВП 65/350/4800
459	65	350	4900	2380	52	КВП 65/350/4900
460	65	350	5000	2430	53	КВП 65/350/5000

БЕЗ ВЕНТИЛЯТОРА

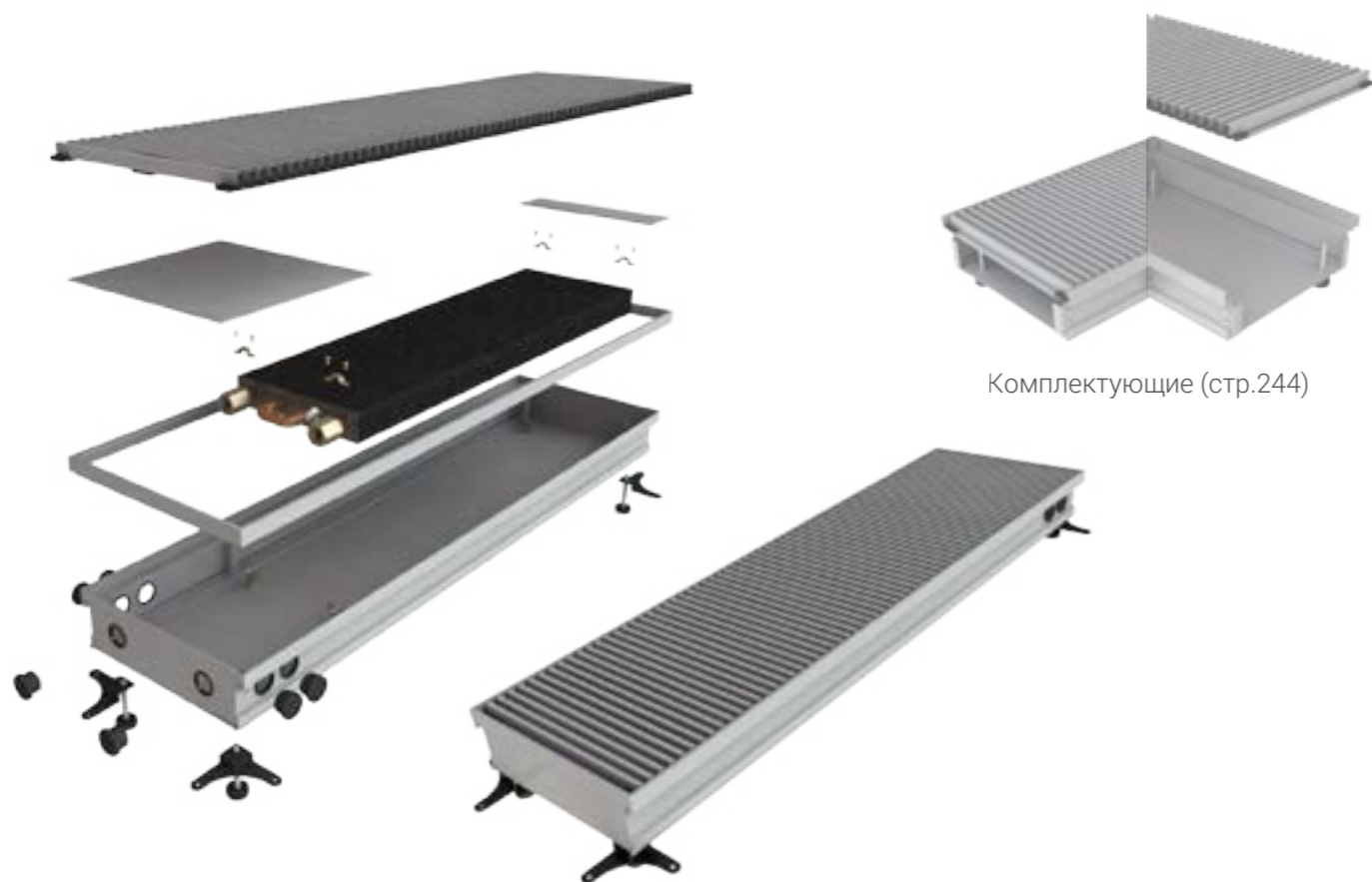

Комплектующие (стр.244)

№ п/п	Высота, мм	Ширина, мм	Длина, мм	Теплоотдача при 70°C, Вт	Вес, кг	Модель
461	65	380	500	240	6	КВП 65/380/500
462	65	380	600	290	7,2	КВП 65/380/600
463	65	380	700	340	8,3	КВП 65/380/700
464	65	380	800	390	9,5	КВП 65/380/800
465	65	380	900	440	10,6	КВП 65/380/900
466	65	380	1000	490	11,8	КВП 65/380/1000
467	65	380	1100	540	13	КВП 65/380/1100
468	65	380	1200	590	14,1	КВП 65/380/1200
469	65	380	1300	640	15,2	КВП 65/380/1300
470	65	380	1400	690	16,4	КВП 65/380/1400
471	65	380	1500	740	17,5	КВП 65/380/1500
472	65	380	1600	790	18,6	КВП 65/380/1600
473	65	380	1700	840	19,8	КВП 65/380/1700
474	65	380	1800	890	21	КВП 65/380/1800
475	65	380	1900	940	22,1	КВП 65/380/1900

№ п/п	Высота, мм	Ширина, мм	Длина, мм	Теплоотдача при 70°C, Вт	Вес, кг	Модель
476	65	380	2000	990	23,2	КВП 65/380/2000
477	65	380	2100	1040	24,4	КВП 65/380/2100
478	65	380	2200	1090	25,5	КВП 65/380/2200
479	65	380	2300	1140	26,7	КВП 65/380/2300
480	65	380	2400	1190	27,8	КВП 65/380/2400
481	65	380	2500	1240	29	КВП 65/380/2500
482	65	380	2600	1290	30,1	КВП 65/380/2600
483	65	380	2700	1340	31,3	КВП 65/380/2700
484	65	380	2800	1390	32,4	КВП 65/380/2800
485	65	380	2900	1440	33,6	КВП 65/380/2900
486	65	380	3000	1490	34,7	КВП 65/380/3000
487	65	380	3100	1540	35,9	КВП 65/380/3100
488	65	380	3200	1590	37	КВП 65/380/3200
489	65	380	3300	1640	38,2	КВП 65/380/3300
490	65	380	3400	1690	39,3	КВП 65/380/3400
491	65	380	3500	1740	40,5	КВП 65/380/3500
492	65	380	3600	1790	41,6	КВП 65/380/3600
493	65	380	3700	1840	42,8	КВП 65/380/3700
494	65	380	3800	1890	43	КВП 65/380/3800
495	65	380	3900	1940	43,5	КВП 65/380/3900
496	65	380	4000	1990	44	КВП 65/380/4000
497	65	380	4100	2040	45,1	КВП 65/380/4100
498	65	380	4200	2090	46,3	КВП 65/380/4200
499	65	380	4300	2140	47,4	КВП 65/380/4300
500	65	380	4400	2190	48,6	КВП 65/380/4400
501	65	380	4500	2240	49,7	КВП 65/380/4500
502	65	380	4600	2290	50,3	КВП 65/380/4600
503	65	380	4700	2340	52	КВП 65/380/4700
504	65	380	4800	2390	53,2	КВП 65/380/4800
505	65	380	4900	2440	54,3	КВП 65/380/4900
506	65	380	5000	2490	55,5	КВП 65/380/5000

БЕЗ ВЕНТИЛЯТОРА

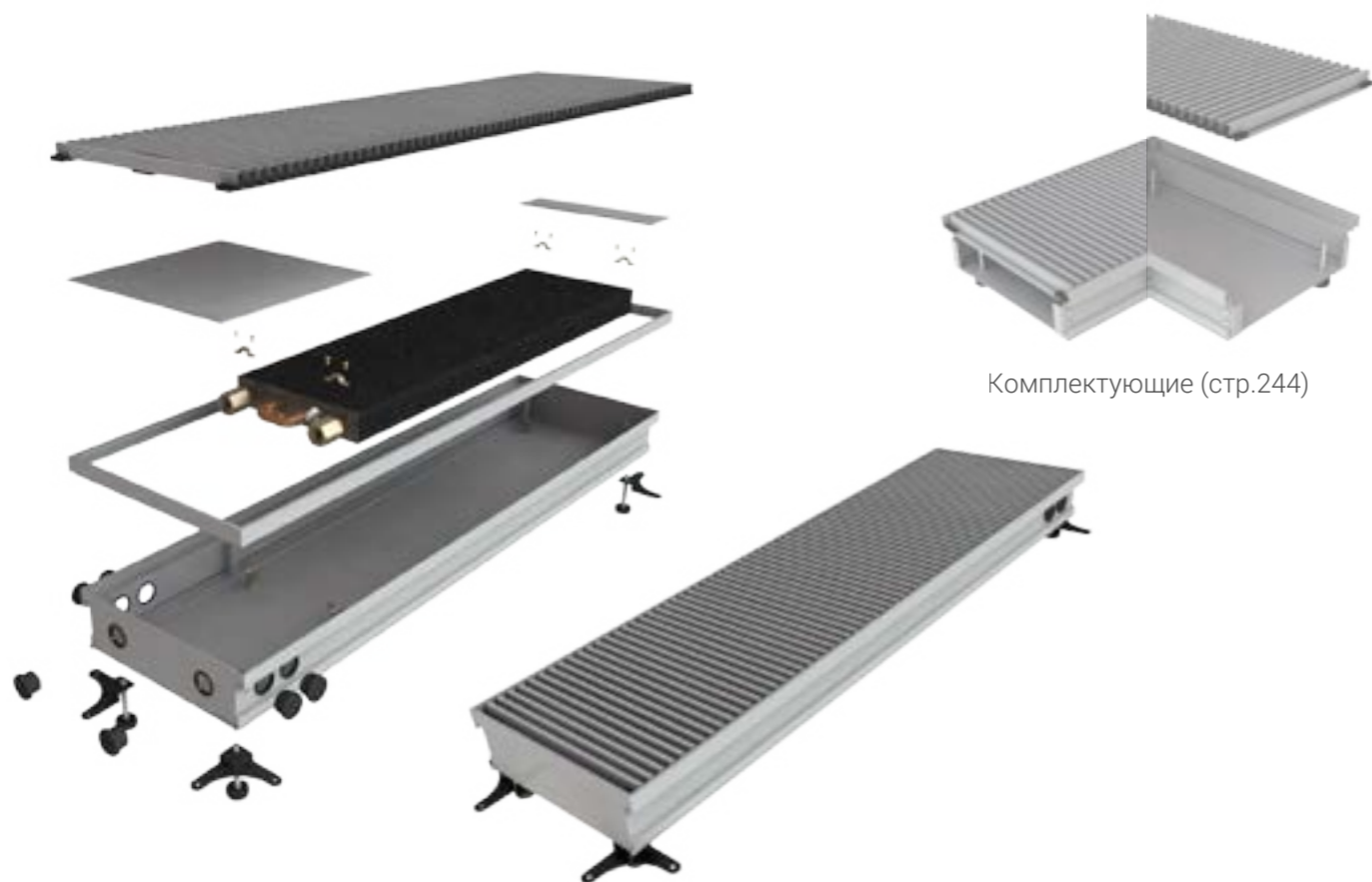

Комплектующие (стр.244)

№ п/п	Высота, мм	Ширина, мм	Длина, мм	Теплоотдача при 70°C, Вт	Вес, кг	Модель
507	65	400	500	260	6,4	КВП 65/400/500
508	65	400	600	310	7,6	КВП 65/400/600
509	65	400	700	360	8,6	КВП 65/400/700
510	65	400	800	410	9,8	КВП 65/400/800
511	65	400	900	460	11	КВП 65/400/900
512	65	400	1000	510	12,2	КВП 65/400/1000
513	65	400	1100	560	13,4	КВП 65/400/1100
514	65	400	1200	610	14,6	КВП 65/400/1200
515	65	400	1300	660	15,8	КВП 65/400/1300
516	65	400	1400	710	17	КВП 65/400/1400
517	65	400	1500	760	18,2	КВП 65/400/1500
518	65	400	1600	810	19,4	КВП 65/400/1600
519	65	400	1700	860	20,6	КВП 65/400/1700
520	65	400	1800	910	21,8	КВП 65/400/1800
521	65	400	1900	960	23	КВП 65/400/1900

№ п/п	Высота, мм	Ширина, мм	Длина, мм	Теплоотдача при 70°C, Вт	Вес, кг	Модель
522	65	400	2000	1010	24,2	КВП 65/400/2000
523	65	400	2100	1060	25,4	КВП 65/400/2100
524	65	400	2200	1110	26,6	КВП 65/400/2200
525	65	400	2300	1160	27,8	КВП 65/400/2300
526	65	400	2400	1210	29	КВП 65/400/2400
527	65	400	2500	1260	30,2	КВП 65/400/2500
528	65	400	2600	1310	31,4	КВП 65/400/2600
529	65	400	2700	1360	32,6	КВП 65/400/2700
530	65	400	2800	1410	33,8	КВП 65/400/2800
531	65	400	2900	1460	34	КВП 65/400/2900
532	65	400	3000	1510	35,2	КВП 65/400/3000
533	65	400	3100	1560	36,4	КВП 65/400/3100
534	65	400	3200	1610	37,6	КВП 65/400/3200
535	65	400	3300	1660	38,8	КВП 65/400/3300
536	65	400	3400	1710	40	КВП 65/400/3400
537	65	400	3500	1760	41,2	КВП 65/400/3500
538	65	400	3600	1810	42,4	КВП 65/400/3600
539	65	400	3700	1860	43,6	КВП 65/400/3700
540	65	400	3800	1910	44,8	КВП 65/400/3800
541	65	400	3900	1960	46	КВП 65/400/3900
542	65	400	4000	2010	47,2	КВП 65/400/4000
543	65	400	4100	2060	48,4	КВП 65/400/4100
544	65	400	4200	2110	49,6	КВП 65/400/4200
545	65	400	4300	2160	50,8	КВП 65/400/4300
546	65	400	4400	2210	52	КВП 65/400/4400
547	65	400	4500	2260	53,2	КВП 65/400/4500
548	65	400	4600	2310	54,6	КВП 65/400/4600
549	65	400	4700	2360	55,8	КВП 65/400/4700
550	65	400	4800	2410	57	КВП 65/400/4800
551	65	400	4900	2460	58,2	КВП 65/400/4900
552	65	400	5000	2510	59,4	КВП 65/400/5000

БЕЗ ВЕНТИЛЯТОРА



Комплектующие (стр.244)

№ п/п	Высота, мм	Ширина, мм	Длина, мм	Теплоотдача при 70°C, Вт	Вес, кг	Модель
553	80	120	500	40	3,2	КВП 80/120/500
554	80	120	600	70	3,9	КВП 80/120/600
555	80	120	700	100	4,5	КВП 80/120/700
556	80	120	800	130	5,2	КВП 80/120/800
557	80	120	900	160	5,6	КВП 80/120/900
558	80	120	1000	190	5,9	КВП 80/120/1000
559	80	120	1100	220	6,6	КВП 80/120/1100
560	80	120	1200	250	7,1	КВП 80/120/1200
561	80	120	1300	280	7,8	КВП 80/120/1300
562	80	120	1400	310	8,2	КВП 80/120/1400
563	80	120	1500	340	8,4	КВП 80/120/1500
564	80	120	1600	370	9	КВП 80/120/1600
565	80	120	1700	400	9,6	КВП 80/120/1700
566	80	120	1800	430	10,2	КВП 80/120/1800
567	80	120	1900	460	10,8	КВП 80/120/1900

№ п/п	Высота, мм	Ширина, мм	Длина, мм	Теплоотдача при 70°C, Вт	Вес, кг	Модель
568	80	120	2000	490	11,3	КВП 80/120/2000
569	80	120	2100	520	12	КВП 80/120/2100
570	80	120	2200	550	12,4	КВП 80/120/2200
571	80	120	2300	580	13	КВП 80/120/2300
572	80	120	2400	610	13,5	КВП 80/120/2400
573	80	120	2500	640	14,1	КВП 80/120/2500
574	80	120	2600	670	14,7	КВП 80/120/2600
575	80	120	2700	700	15,2	КВП 80/120/2700
576	80	120	2800	730	15,9	КВП 80/120/2800
577	80	120	2900	760	16,5	КВП 80/120/2900
578	80	120	3000	790	17,2	КВП 80/120/3000
579	80	120	3100	820	17,8	КВП 80/120/3100
580	80	120	3200	850	18,5	КВП 80/120/3200
581	80	120	3300	880	19,1	КВП 80/120/3300
582	80	120	3400	910	19,7	КВП 80/120/3400
583	80	120	3500	940	20,3	КВП 80/120/3500
584	80	120	3600	970	21,5	КВП 80/120/3600
585	80	120	3700	1000	22,1	КВП 80/120/3700
586	80	120	3800	1030	22,7	КВП 80/120/3800
587	80	120	3900	1060	23,3	КВП 80/120/3900
588	80	120	4000	1090	23,9	КВП 80/120/4000
589	80	120	4100	1120	24,5	КВП 80/120/4100
590	80	120	4200	1150	25,1	КВП 80/120/4200
591	80	120	4300	1180	25,8	КВП 80/120/4300
592	80	120	4400	1210	26,5	КВП 80/120/4400
593	80	120	4500	1240	27,2	КВП 80/120/4500
594	80	120	4600	1270	28	КВП 80/120/4600
595	80	120	4700	1300	28,6	КВП 80/120/4700
596	80	120	4800	1330	29,3	КВП 80/120/4800
597	80	120	4900	1360	30	КВП 80/120/4900
598	80	120	5000	1390	30,3	КВП 80/120/5000

БЕЗ ВЕНТИЛЯТОРА



Комплектующие (стр.244)

№ п/п	Высота, мм	Ширина, мм	Длина, мм	Теплоотдача при 70°C, Вт	Вес, кг	Модель
599	80	150	500	60	3,5	КВП 80/150/500
600	80	150	600	95	4,1	КВП 80/150/600
601	80	150	700	130	4,8	КВП 80/150/700
602	80	150	800	165	5,4	КВП 80/150/800
603	80	150	900	200	6	КВП 80/150/900
604	80	150	1000	235	6,3	КВП 80/150/1000
605	80	150	1100	270	7,2	КВП 80/150/1100
606	80	150	1200	305	7,8	КВП 80/150/1200
607	80	150	1300	340	8,4	КВП 80/150/1300
608	80	150	1400	375	9	КВП 80/150/1400
609	80	150	1500	410	9,6	КВП 80/150/1500
610	80	150	1600	445	10,2	КВП 80/150/1600
611	80	150	1700	480	10,8	КВП 80/150/1700
612	80	150	1800	515	11,4	КВП 80/150/1800
613	80	150	1900	550	12	КВП 80/150/1900

№ п/п	Высота, мм	Ширина, мм	Длина, мм	Теплоотдача при 70°C, Вт	Вес, кг	Модель
614	80	150	2000	585	12,6	КВП 80/150/2000
615	80	150	2100	620	13,2	КВП 80/150/2100
616	80	150	2200	655	13,8	КВП 80/150/2200
617	80	150	2300	690	14,4	КВП 80/150/2300
618	80	150	2400	725	15	КВП 80/150/2400
619	80	150	2500	760	15,6	КВП 80/150/2500
620	80	150	2600	795	16,2	КВП 80/150/2600
621	80	150	2700	830	16,8	КВП 80/150/2700
622	80	150	2800	865	17,4	КВП 80/150/2800
623	80	150	2900	900	18	КВП 80/150/2900
624	80	150	3000	935	18,6	КВП 80/150/3000
625	80	150	3100	970	19,2	КВП 80/150/3100
626	80	150	3200	1005	19,8	КВП 80/150/3200
627	80	150	3300	1040	20,4	КВП 80/150/3300
628	80	150	3400	1075	21	КВП 80/150/3400
629	80	150	3500	1110	21,6	КВП 80/150/3500
630	80	150	3600	1145	22,2	КВП 80/150/3600
631	80	150	3700	1180	22,8	КВП 80/150/3700
632	80	150	3800	1215	23,4	КВП 80/150/3800
633	80	150	3900	1250	24	КВП 80/150/3900
634	80	150	4000	1285	24,6	КВП 80/150/4000
635	80	150	4100	1320	25,2	КВП 80/150/4100
636	80	150	4200	1355	25,8	КВП 80/150/4200
637	80	150	4300	1390	26,4	КВП 80/150/4300
638	80	150	4400	1425	27	КВП 80/150/4400
639	80	150	4500	1460	27,6	КВП 80/150/4500
640	80	150	4600	1495	28,2	КВП 80/150/4600
641	80	150	4700	1530	28,8	КВП 80/150/4700
642	80	150	4800	1565	29,4	КВП 80/150/4800
643	80	150	4900	1600	30	КВП 80/150/4900
644	80	150	5000	1635	30,6	КВП 80/150/5000

БЕЗ ВЕНТИЛЯТОРА



Комплектующие (стр.244)

№ п/п	Высота, мм	Ширина, мм	Длина, мм	Теплоотдача при 70°C, Вт	Вес, кг	Модель
645	80	170	500	80	3,7	КВП 80/170/500
646	80	170	600	120	4,3	КВП 80/170/600
647	80	170	700	160	4,9	КВП 80/170/700
648	80	170	800	200	5,8	КВП 80/170/800
649	80	170	900	240	6,4	КВП 80/170/900
650	80	170	1000	280	7	КВП 80/170/1000
651	80	170	1100	320	7,6	КВП 80/170/1100
652	80	170	1200	360	8,2	КВП 80/170/1200
653	80	170	1300	400	8,8	КВП 80/170/1300
654	80	170	1400	440	9,4	КВП 80/170/1400
655	80	170	1500	480	10	КВП 80/170/1500
656	80	170	1600	520	10,6	КВП 80/170/1600
657	80	170	1700	560	11,2	КВП 80/170/1700
658	80	170	1800	600	11,8	КВП 80/170/1800
659	80	170	1900	640	12,4	КВП 80/170/1900

№ п/п	Высота, мм	Ширина, мм	Длина, мм	Теплоотдача при 70°C, Вт	Вес, кг	Модель
660	80	170	2000	680	13	КВП 80/170/2000
661	80	170	2100	720	13,6	КВП 80/170/2100
662	80	170	2200	760	14,2	КВП 80/170/2200
663	80	170	2300	800	14,8	КВП 80/170/2300
664	80	170	2400	840	15,4	КВП 80/170/2400
665	80	170	2500	880	16	КВП 80/170/2500
666	80	170	2600	920	16,6	КВП 80/170/2600
667	80	170	2700	960	17,2	КВП 80/170/2700
668	80	170	2800	1000	17,8	КВП 80/170/2800
669	80	170	2900	1040	18,4	КВП 80/170/2900
670	80	170	3000	1080	19	КВП 80/170/3000
671	80	170	3100	1120	19,6	КВП 80/170/3100
672	80	170	3200	1160	20,2	КВП 80/170/3200
673	80	170	3300	1200	20,8	КВП 80/170/3300
674	80	170	3400	1240	21,4	КВП 80/170/3400
675	80	170	3500	1280	22	КВП 80/170/3500
676	80	170	3600	1320	22,6	КВП 80/170/3600
677	80	170	3700	1360	23,2	КВП 80/170/3700
678	80	170	3800	1400	23,8	КВП 80/170/3800
679	80	170	3900	1440	24,4	КВП 80/170/3900
680	80	170	4000	1480	25	КВП 80/170/4000
681	80	170	4100	1520	25,6	КВП 80/170/4100
682	80	170	4200	1560	26,2	КВП 80/170/4200
683	80	170	4300	1600	26,8	КВП 80/170/4300
684	80	170	4400	1640	27,4	КВП 80/170/4400
685	80	170	4500	1680	28	КВП 80/170/4500
686	80	170	4600	1720	28,6	КВП 80/170/4600
687	80	170	4700	1760	29,2	КВП 80/170/4700
688	80	170	4800	1800	29,8	КВП 80/170/4800
689	80	170	4900	1840	30,4	КВП 80/170/4900
690	80	170	5000	1880	31	КВП 80/170/5000

БЕЗ ВЕНТИЛЯТОРА



Комплектующие (стр.244)

№ п/п	Высота, мм	Ширина, мм	Длина, мм	Теплоотдача при 70°C, Вт	Вес, кг	Модель
691	80	200	500	90	4	КВП 80/200/500
692	80	200	600	135	4,7	КВП 80/200/600
693	80	200	700	180	5,5	КВП 80/200/700
694	80	200	800	225	6,2	КВП 80/200/800
695	80	200	900	270	6,9	КВП 80/200/900
696	80	200	1000	315	7,6	КВП 80/200/1000
697	80	200	1100	360	8,3	КВП 80/200/1100
698	80	200	1200	405	9,2	КВП 80/200/1200
699	80	200	1300	450	10,1	КВП 80/200/1300
700	80	200	1400	495	11	КВП 80/200/1400
701	80	200	1500	540	11,7	КВП 80/200/1500
702	80	200	1600	585	12,4	КВП 80/200/1600
703	80	200	1700	630	13,1	КВП 80/200/1700
704	80	200	1800	675	13,8	КВП 80/200/1800
705	80	200	1900	720	14,5	КВП 80/200/1900

№ п/п	Высота, мм	Ширина, мм	Длина, мм	Теплоотдача при 70°C, Вт	Вес, кг	Модель
706	80	200	2000	765	15,2	КВП 80/200/2000
707	80	200	2100	810	15,9	КВП 80/200/2100
708	80	200	2200	855	16,6	КВП 80/200/2200
709	80	200	2300	900	17,3	КВП 80/200/2300
710	80	200	2400	945	18	КВП 80/200/2400
711	80	200	2500	990	18,7	КВП 80/200/2500
712	80	200	2600	1035	19,4	КВП 80/200/2600
713	80	200	2700	1080	20,1	КВП 80/200/2700
714	80	200	2800	1125	20,8	КВП 80/200/2800
715	80	200	2900	1170	21,7	КВП 80/200/2900
716	80	200	3000	1215	22,6	КВП 80/200/3000
717	80	200	3100	1260	23,5	КВП 80/200/3100
718	80	200	3200	1305	24,2	КВП 80/200/3200
719	80	200	3300	1350	24,9	КВП 80/200/3300
720	80	200	3400	1395	25,6	КВП 80/200/3400
721	80	200	3500	1440	26,3	КВП 80/200/3500
722	80	200	3600	1485	27	КВП 80/200/3600
723	80	200	3700	1530	27,7	КВП 80/200/3700
724	80	200	3800	1575	28,4	КВП 80/200/3800
725	80	200	3900	1620	29,1	КВП 80/200/3900
726	80	200	4000	1665	29,8	КВП 80/200/4000
727	80	200	4100	1710	30,5	КВП 80/200/4100
728	80	200	4200	1755	31,4	КВП 80/200/4200
729	80	200	4300	1800	32,3	КВП 80/200/4300
730	80	200	4400	1845	33	КВП 80/200/4400
731	80	200	4500	1890	33,7	КВП 80/200/4500
732	80	200	4600	1935	34,4	КВП 80/200/4600
733	80	200	4700	1980	35,1	КВП 80/200/4700
734	80	200	4800	2025	35,8	КВП 80/200/4800
735	80	200	4900	2070	36,5	КВП 80/200/4900
736	80	200	5000	2115	37,2	КВП 80/200/5000

БЕЗ ВЕНТИЛЯТОРА



Комплектующие (стр.244)

№ п/п	Высота, мм	Ширина, мм	Длина, мм	Тепло-отдача при 70°C, Вт	Вес, кг	Модель
737	80	220	500	120	4,1	КВП 80/220/500
738	80	220	600	170	4,9	КВП 80/220/600
739	80	220	700	220	5,7	КВП 80/220/700
740	80	220	800	270	6,5	КВП 80/220/800
741	80	220	900	320	7,4	КВП 80/220/900
742	80	220	1000	370	8,2	КВП 80/220/1000
743	80	220	1100	420	9,1	КВП 80/220/1100
744	80	220	1200	470	9,9	КВП 80/220/1200
745	80	220	1300	520	10,8	КВП 80/220/1300
746	80	220	1400	570	11,6	КВП 80/220/1400
747	80	220	1500	620	12,5	КВП 80/220/1500
748	80	220	1600	670	13,3	КВП 80/220/1600
749	80	220	1700	720	14,2	КВП 80/220/1700
750	80	220	1800	770	15	КВП 80/220/1800
751	80	220	1900	820	15,9	КВП 80/220/1900

№ п/п	Высота, мм	Ширина, мм	Длина, мм	Тепло-отдача при 70°C, Вт	Вес, кг	Модель
752	80	220	2000	870	16,7	КВП 80/220/2000
753	80	220	2100	920	17,6	КВП 80/220/2100
754	80	220	2200	970	18,4	КВП 80/220/2200
755	80	220	2300	1020	19,3	КВП 80/220/2300
756	80	220	2400	1070	20,1	КВП 80/220/2400
757	80	220	2500	1120	21	КВП 80/220/2500
758	80	220	2600	1170	21,8	КВП 80/220/2600
759	80	220	2700	1220	22,7	КВП 80/220/2700
760	80	220	2800	1270	23,5	КВП 80/220/2800
761	80	220	2900	1320	24,4	КВП 80/220/2900
762	80	220	3000	1370	25,2	КВП 80/220/3000
763	80	220	3100	1420	26,1	КВП 80/220/3100
764	80	220	3200	1470	26,9	КВП 80/220/3200
765	80	220	3300	1520	27,8	КВП 80/220/3300
766	80	220	3400	1570	28,6	КВП 80/220/3400
767	80	220	3500	1620	29,5	КВП 80/220/3500
768	80	220	3600	1670	30,3	КВП 80/220/3600
769	80	220	3700	1720	31,2	КВП 80/220/3700
770	80	220	3800	1770	32	КВП 80/220/3800
771	80	220	3900	1820	32,9	КВП 80/220/3900
772	80	220	4000	1870	33,7	КВП 80/220/4000
773	80	220	4100	1920	34,6	КВП 80/220/4100
774	80	220	4200	1970	35,4	КВП 80/220/4200
775	80	220	4300	2020	36,3	КВП 80/220/4300
776	80	220	4400	2070	37,1	КВП 80/220/4400
777	80	220	4500	2120	38	КВП 80/220/4500
778	80	220	4600	2170	38,8	КВП 80/220/4600
779	80	220	4700	2220	39,7	КВП 80/220/4700
780	80	220	4800	2270	40,5	КВП 80/220/4800
781	80	220	4900	2320	41,4	КВП 80/220/4900
782	80	220	5000	2370	42,2	КВП 80/220/5000

БЕЗ ВЕНТИЛЯТОРА



Комплектующие (стр.244)

№ п/п	Высота, мм	Ширина, мм	Длина, мм	Теплоотдача при 70°C, Вт	Вес, кг	Модель
783	80	250	500	140	4,8	КВП 80/250/500
784	80	250	600	190	5,8	КВП 80/250/600
785	80	250	700	240	6,7	КВП 80/250/700
786	80	250	800	290	7,6	КВП 80/250/800
787	80	250	900	340	8,5	КВП 80/250/900
788	80	250	1000	390	9,4	КВП 80/250/1000
789	80	250	1100	440	10,3	КВП 80/250/1100
790	80	250	1200	490	11,2	КВП 80/250/1200
791	80	250	1300	540	12,2	КВП 80/250/1300
792	80	250	1400	590	13,1	КВП 80/250/1400
793	80	250	1500	640	14,1	КВП 80/250/1500
794	80	250	1600	690	15	КВП 80/250/1600
795	80	250	1700	740	15,9	КВП 80/250/1700
796	80	250	1800	790	16,8	КВП 80/250/1800
797	80	250	1900	840	17,7	КВП 80/250/1900

№ п/п	Высота, мм	Ширина, мм	Длина, мм	Теплоотдача при 70°C, Вт	Вес, кг	Модель
798	80	250	2000	890	18,6	КВП 80/250/2000
799	80	250	2100	940	19,5	КВП 80/250/2100
800	80	250	2200	990	20,4	КВП 80/250/2200
801	80	250	2300	1040	21,4	КВП 80/250/2300
802	80	250	2400	1090	22,3	КВП 80/250/2400
803	80	250	2500	1140	23,2	КВП 80/250/2500
804	80	250	2600	1190	24,1	КВП 80/250/2600
805	80	250	2700	1240	25	КВП 80/250/2700
806	80	250	2800	1290	25,9	КВП 80/250/2800
807	80	250	2900	1340	26,8	КВП 80/250/2900
808	80	250	3000	1390	27,3	КВП 80/250/3000
809	80	250	3100	1440	28,6	КВП 80/250/3100
810	80	250	3200	1490	29,5	КВП 80/250/3200
811	80	250	3300	1540	30,4	КВП 80/250/3300
812	80	250	3400	1590	31,3	КВП 80/250/3400
813	80	250	3500	1640	32,2	КВП 80/250/3500
814	80	250	3600	1690	33,1	КВП 80/250/3600
815	80	250	3700	1740	34,4	КВП 80/250/3700
816	80	250	3800	1790	34,9	КВП 80/250/3800
817	80	250	3900	1840	35,8	КВП 80/250/3900
818	80	250	4000	1890	36,7	КВП 80/250/4000
819	80	250	4100	1940	37,6	КВП 80/250/4100
820	80	250	4200	1990	38,5	КВП 80/250/4200
821	80	250	4300	2040	39,4	КВП 80/250/4300
822	80	250	4400	2090	40,2	КВП 80/250/4400
823	80	250	4500	2140	41	КВП 80/250/4500
824	80	250	4600	2190	41,9	КВП 80/250/4600
825	80	250	4700	2240	42,8	КВП 80/250/4700
826	80	250	4800	2290	43,7	КВП 80/250/4800
827	80	250	4900	2340	44,6	КВП 80/250/4900
828	80	250	5000	2390	45,5	КВП 80/250/5000

БЕЗ ВЕНТИЛЯТОРА

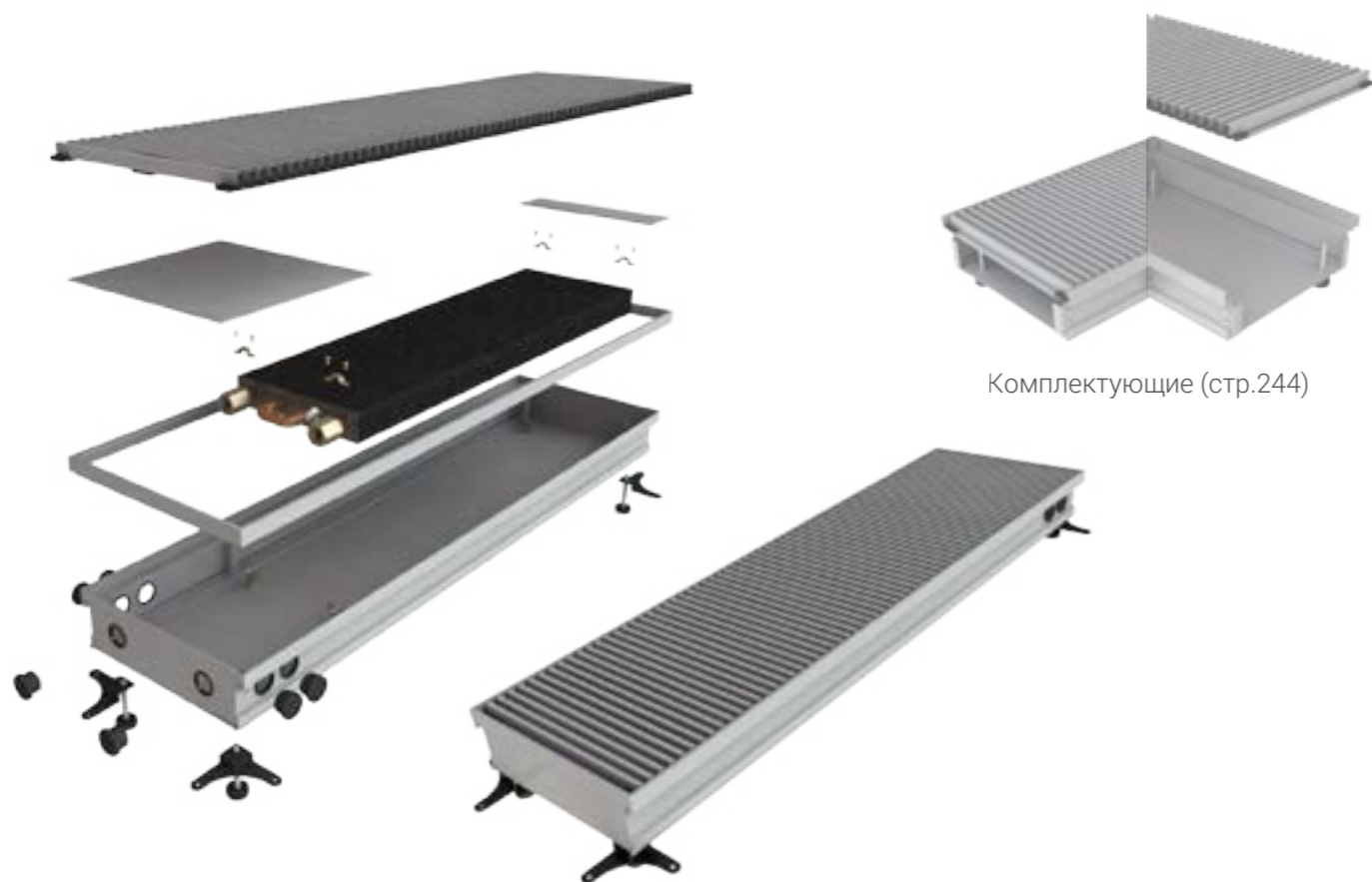

Комплектующие (стр.244)

№ п/п	Высота, мм	Ширина, мм	Длина, мм	Тепло-отдача при 70°C, Вт	Вес, кг	Модель
829	80	280	500	160	5,3	КВП 80/280/500
830	80	280	600	210	6,2	КВП 80/280/600
831	80	280	700	260	7,1	КВП 80/280/700
832	80	280	800	310	8	КВП 80/280/800
833	80	280	900	360	8,9	КВП 80/280/900
834	80	280	1000	410	9,9	КВП 80/280/1000
835	80	280	1100	460	10,7	КВП 80/280/1100
836	80	280	1200	510	11,7	КВП 80/280/1200
837	80	280	1300	560	12,6	КВП 80/280/1300
838	80	280	1400	610	13,5	КВП 80/280/1400
839	80	280	1500	660	14,4	КВП 80/280/1500
840	80	280	1600	710	15,4	КВП 80/280/1600
841	80	280	1700	760	16,3	КВП 80/280/1700
842	80	280	1800	810	17,2	КВП 80/280/1800
843	80	280	1900	860	18,1	КВП 80/280/1900

№ п/п	Высота, мм	Ширина, мм	Длина, мм	Тепло-отдача при 70°C, Вт	Вес, кг	Модель
844	80	280	2000	910	19	КВП 80/280/2000
845	80	280	2100	960	20	КВП 80/280/2100
846	80	280	2200	1010	20,9	КВП 80/280/2200
847	80	280	2300	1060	21,8	КВП 80/280/2300
848	80	280	2400	1110	22,7	КВП 80/280/2400
849	80	280	2500	1160	23,6	КВП 80/280/2500
850	80	280	2600	1210	24,5	КВП 80/280/2600
851	80	280	2700	1260	25,5	КВП 80/280/2700
852	80	280	2800	1310	26,4	КВП 80/280/2800
853	80	280	2900	1360	27,3	КВП 80/280/2900
854	80	280	3000	1410	28,2	КВП 80/280/3000
855	80	280	3100	1460	29,1	КВП 80/280/3100
856	80	280	3200	1510	30,1	КВП 80/280/3200
857	80	280	3300	1560	31	КВП 80/280/3300
858	80	280	3400	1610	31,9	КВП 80/280/3400
859	80	280	3500	1660	32,8	КВП 80/280/3500
860	80	280	3600	1710	33,8	КВП 80/280/3600
861	80	280	3700	1760	34,7	КВП 80/280/3700
862	80	280	3800	1810	35,6	КВП 80/280/3800
863	80	280	3900	1860	36,5	КВП 80/280/3900
864	80	280	4000	1910	37,4	КВП 80/280/4000
865	80	280	4100	1960	38,3	КВП 80/280/4100
866	80	280	4200	2010	39,3	КВП 80/280/4200
867	80	280	4300	2060	40,2	КВП 80/280/4300
868	80	280	4400	2110	41,1	КВП 80/280/4400
869	80	280	4500	2160	42	КВП 80/280/4500
870	80	280	4600	2210	43	КВП 80/280/4600
871	80	280	4700	2260	43,9	КВП 80/280/4700
872	80	280	4800	2310	44,8	КВП 80/280/4800
873	80	280	4900	2360	45,7	КВП 80/280/4900
874	80	280	5000	2410	46,7	КВП 80/280/5000

БЕЗ ВЕНТИЛЯТОРА

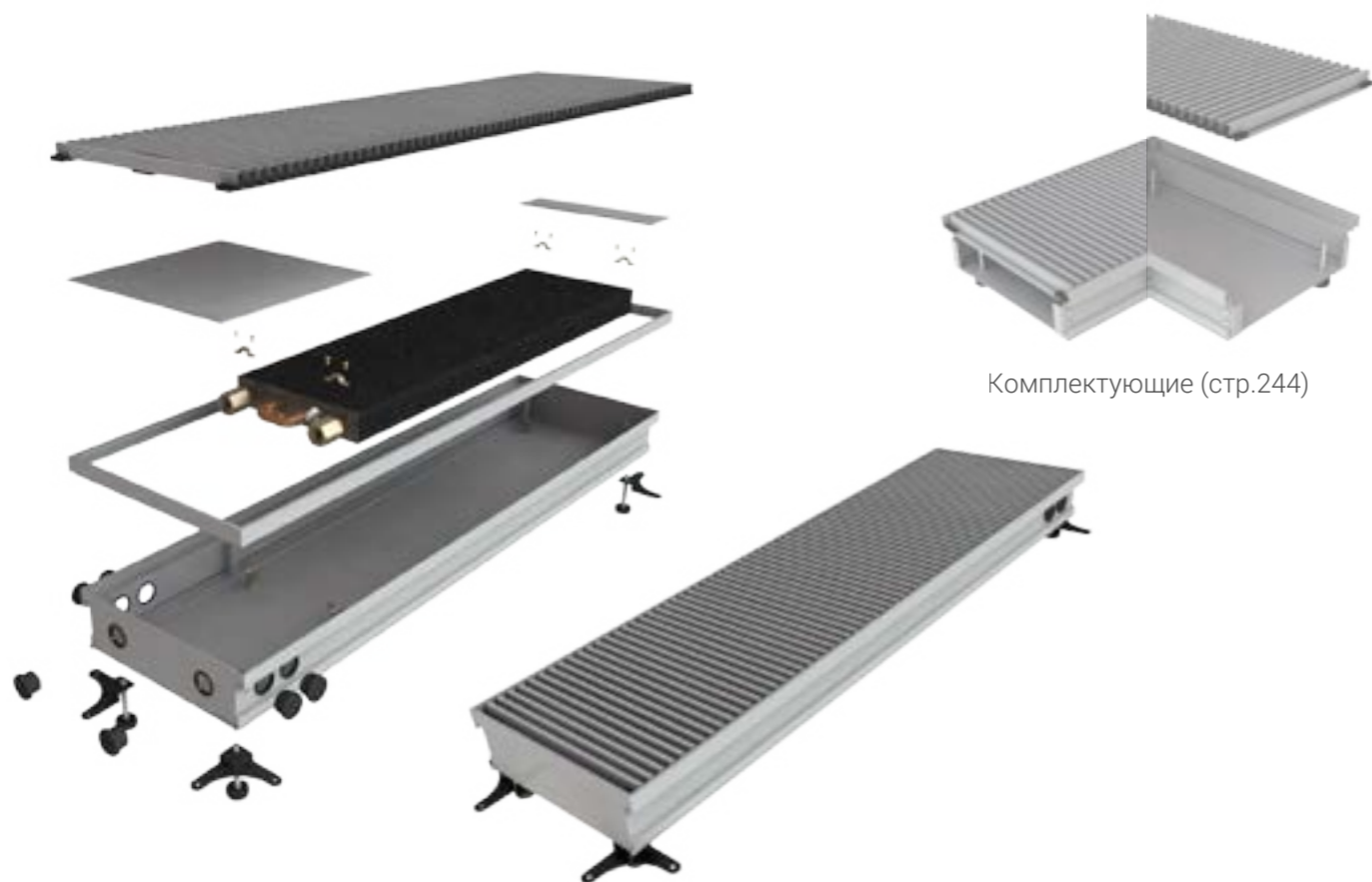

Комплектующие (стр.244)

№ п/п	Высота, мм	Ширина, мм	Длина, мм	Теплоотдача при 70°C, Вт	Вес, кг	Модель
875	80	300	500	190	5,4	КВП 80/300/500
876	80	300	600	245	6,3	КВП 80/300/600
877	80	300	700	300	7,3	КВП 80/300/700
878	80	300	800	355	8,2	КВП 80/300/800
879	80	300	900	410	9,2	КВП 80/300/900
880	80	300	1000	465	10,1	КВП 80/300/1000
881	80	300	1100	520	11	КВП 80/300/1100
882	80	300	1200	575	12	КВП 80/300/1200
883	80	300	1300	630	13	КВП 80/300/1300
884	80	300	1400	685	13,9	КВП 80/300/1400
885	80	300	1500	740	14,8	КВП 80/300/1500
886	80	300	1600	795	15,7	КВП 80/300/1600
887	80	300	1700	850	16,7	КВП 80/300/1700
888	80	300	1800	905	17,6	КВП 80/300/1800
889	80	300	1900	960	18,6	КВП 80/300/1900

№ п/п	Высота, мм	Ширина, мм	Длина, мм	Теплоотдача при 70°C, Вт	Вес, кг	Модель
890	80	300	2000	1015	19,2	КВП 80/300/2000
891	80	300	2100	1070	20,4	КВП 80/300/2100
892	80	300	2200	1125	21,4	КВП 80/300/2200
893	80	300	2300	1180	22,3	КВП 80/300/2300
894	80	300	2400	1235	23,3	КВП 80/300/2400
895	80	300	2500	1290	24,2	КВП 80/300/2500
896	80	300	2600	1345	25,1	КВП 80/300/2600
897	80	300	2700	1400	26,1	КВП 80/300/2700
898	80	300	2800	1455	27	КВП 80/300/2800
899	80	300	2900	1510	28	КВП 80/300/2900
900	80	300	3000	1565	28,9	КВП 80/300/3000
901	80	300	3100	1620	29,9	КВП 80/300/3100
902	80	300	3200	1675	30,8	КВП 80/300/3200
903	80	300	3300	1730	31,7	КВП 80/300/3300
904	80	300	3400	1785	32,7	КВП 80/300/3400
905	80	300	3500	1840	33,6	КВП 80/300/3500
906	80	300	3600	1895	34,5	КВП 80/300/3600
907	80	300	3700	1950	35,5	КВП 80/300/3700
908	80	300	3800	2005	36,4	КВП 80/300/3800
909	80	300	3900	2060	37,3	КВП 80/300/3900
910	80	300	4000	2115	38,3	КВП 80/300/4000
911	80	300	4100	2170	39,2	КВП 80/300/4100
912	80	300	4200	2225	40,2	КВП 80/300/4200
913	80	300	4300	2280	41,1	КВП 80/300/4300
914	80	300	4400	2335	42	КВП 80/300/4400
915	80	300	4500	2390	43	КВП 80/300/4500
916	80	300	4600	2445	44	КВП 80/300/4600
917	80	300	4700	2500	44,9	КВП 80/300/4700
918	80	300	4800	2555	45,8	КВП 80/300/4800
919	80	300	4900	2610	46,7	КВП 80/300/4900
920	80	300	5000	2665	47,7	КВП 80/300/5000

БЕЗ ВЕНТИЛЯТОРА

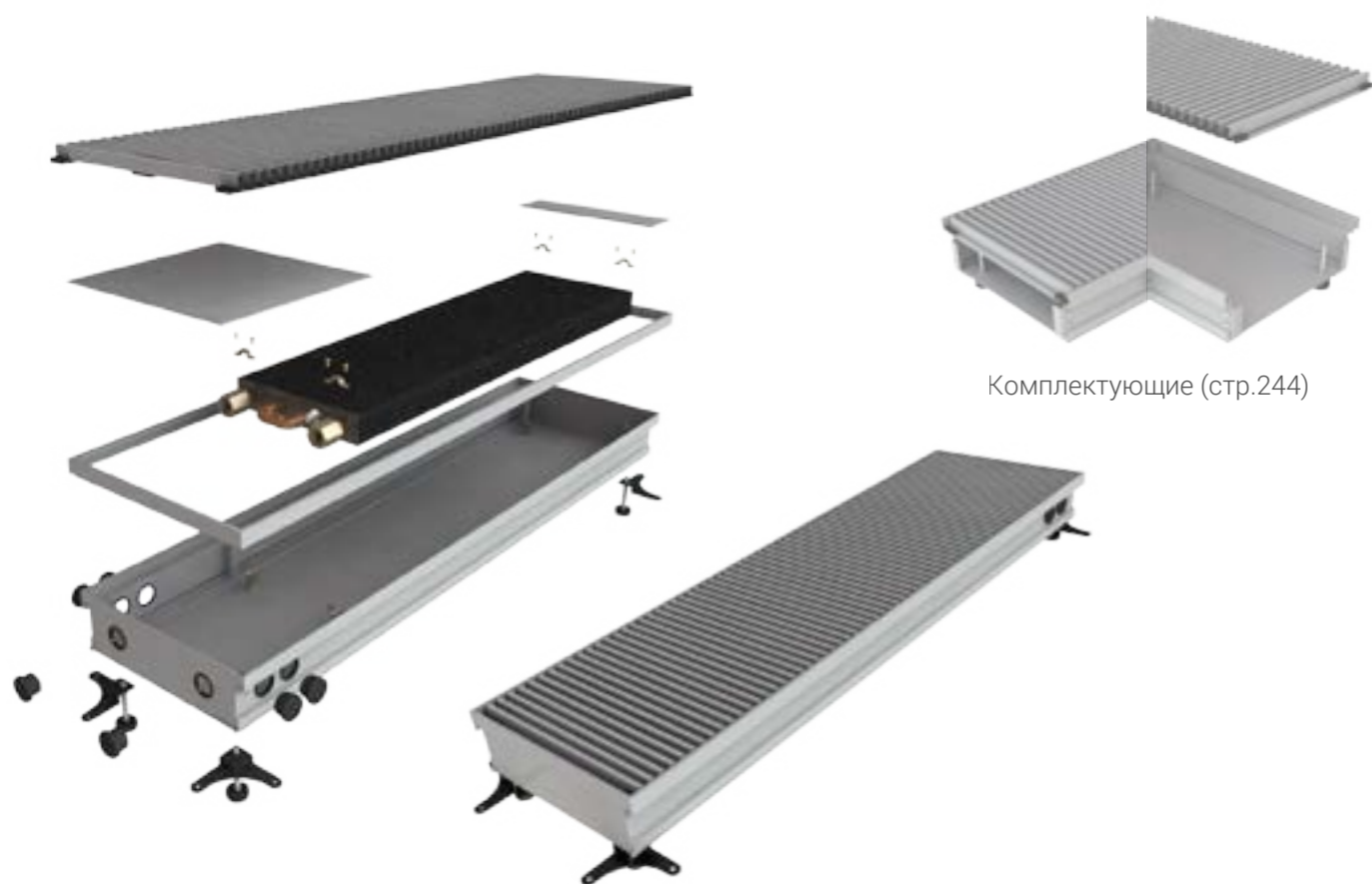

Комплектующие (стр.244)

№ п/п	Высота, мм	Ширина, мм	Длина, мм	Теплоотдача при 70°C, Вт	Вес, кг	Модель
921	80	330	500	210	5,7	КВП 80/330/500
922	80	330	600	265	6,7	КВП 80/330/600
923	80	330	700	320	7,7	КВП 80/330/700
924	80	330	800	375	8,7	КВП 80/330/800
925	80	330	900	430	9,6	КВП 80/330/900
926	80	330	1000	485	10,6	КВП 80/330/1000
927	80	330	1100	540	11,5	КВП 80/330/1100
928	80	330	1200	595	12,5	КВП 80/330/1200
929	80	330	1300	650	13,5	КВП 80/330/1300
930	80	330	1400	705	14,4	КВП 80/330/1400
931	80	330	1500	760	15,4	КВП 80/330/1500
932	80	330	1600	815	16,3	КВП 80/330/1600
933	80	330	1700	870	17,3	КВП 80/330/1700
934	80	330	1800	925	18,2	КВП 80/330/1800
935	80	330	1900	980	19,2	КВП 80/330/1900

№ п/п	Высота, мм	Ширина, мм	Длина, мм	Теплоотдача при 70°C, Вт	Вес, кг	Модель
936	80	330	2000	1035	20,2	КВП 80/330/2000
937	80	330	2100	1090	21,1	КВП 80/330/2100
938	80	330	2200	1145	22,1	КВП 80/330/2200
939	80	330	2300	1200	23	КВП 80/330/2300
940	80	330	2400	1255	24	КВП 80/330/2400
941	80	330	2500	1310	25	КВП 80/330/2500
942	80	330	2600	1365	26	КВП 80/330/2600
943	80	330	2700	1420	26,9	КВП 80/330/2700
944	80	330	2800	1475	27,8	КВП 80/330/2800
945	80	330	2900	1530	28,8	КВП 80/330/2900
946	80	330	3000	1585	29,8	КВП 80/330/3000
947	80	330	3100	1640	30,7	КВП 80/330/3100
948	80	330	3200	1695	31,7	КВП 80/330/3200
949	80	330	3300	1750	32,6	КВП 80/330/3300
950	80	330	3400	1805	33,6	КВП 80/330/3400
951	80	330	3500	1860	34,5	КВП 80/330/3500
952	80	330	3600	1915	35,5	КВП 80/330/3600
953	80	330	3700	1970	36,5	КВП 80/330/3700
954	80	330	3800	2025	37,4	КВП 80/330/3800
955	80	330	3900	2080	38,4	КВП 80/330/3900
956	80	330	4000	2135	39,3	КВП 80/330/4000
957	80	330	4100	2190	40,3	КВП 80/330/4100
958	80	330	4200	2245	41,3	КВП 80/330/4200
959	80	330	4300	2300	42,2	КВП 80/330/4300
960	80	330	4400	2355	43,2	КВП 80/330/4400
961	80	330	4500	2410	44,1	КВП 80/330/4500
962	80	330	4600	2465	45,1	КВП 80/330/4600
963	80	330	4700	2520	46,1	КВП 80/330/4700
964	80	330	4800	2575	47	КВП 80/330/4800
965	80	330	4900	2630	48	КВП 80/330/4900
966	80	330	5000	2685	49	КВП 80/330/5000

БЕЗ ВЕНТИЛЯТОРА

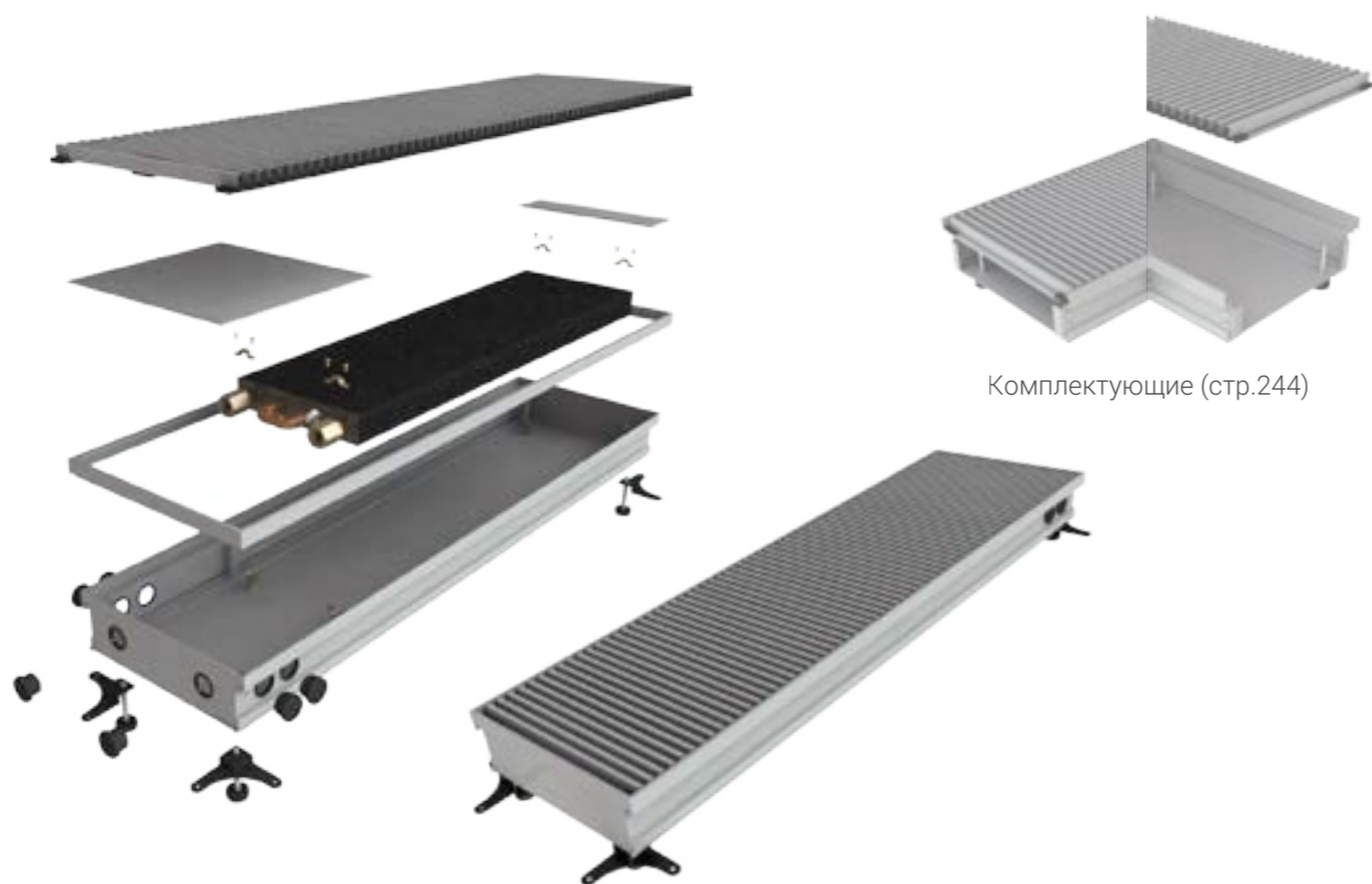

Комплектующие (стр.244)

№ п/п	Высота, мм	Ширина, мм	Длина, мм	Теплоотдача при 70°C, Вт	Вес, кг	Модель
967	80	350	500	210	6,1	КВП 80/350/500
968	80	350	600	270	7,1	КВП 80/350/600
969	80	350	700	330	8,1	КВП 80/350/700
970	80	350	800	390	9	КВП 80/350/800
971	80	350	900	450	10	КВП 80/350/900
972	80	350	1000	510	11	КВП 80/350/1000
973	80	350	1100	570	12	КВП 80/350/1100
974	80	350	1200	630	13	КВП 80/350/1200
975	80	350	1300	690	14	КВП 80/350/1300
976	80	350	1400	750	15	КВП 80/350/1400
977	80	350	1500	810	16	КВП 80/350/1500
978	80	350	1600	870	17	КВП 80/350/1600
979	80	350	1700	930	18	КВП 80/350/1700
980	80	350	1800	990	19	КВП 80/350/1800
981	80	350	1900	1050	20	КВП 80/350/1900

№ п/п	Высота, мм	Ширина, мм	Длина, мм	Теплоотдача при 70°C, Вт	Вес, кг	Модель
982	80	350	2000	1110	21	КВП 80/350/2000
983	80	350	2100	1170	22	КВП 80/350/2100
984	80	350	2200	1230	23	КВП 80/350/2200
985	80	350	2300	1290	24	КВП 80/350/2300
986	80	350	2400	1350	25	КВП 80/350/2400
987	80	350	2500	1410	26	КВП 80/350/2500
988	80	350	2600	1470	27	КВП 80/350/2600
989	80	350	2700	1530	28	КВП 80/350/2700
990	80	350	2800	1590	29	КВП 80/350/2800
991	80	350	2900	1650	30	КВП 80/350/2900
992	80	350	3000	1710	31	КВП 80/350/3000
993	80	350	3100	1770	32	КВП 80/350/3100
994	80	350	3200	1830	33	КВП 80/350/3200
995	80	350	3300	1890	34	КВП 80/350/3300
996	80	350	3400	1950	35	КВП 80/350/3400
997	80	350	3500	2010	36	КВП 80/350/3500
998	80	350	3600	2070	37	КВП 80/350/3600
999	80	350	3700	2130	38	КВП 80/350/3700
1000	80	350	3800	2190	39	КВП 80/350/3800
1001	80	350	3900	2250	40	КВП 80/350/3900
1002	80	350	4000	2310	41	КВП 80/350/4000
1003	80	350	4100	2370	42	КВП 80/350/4100
1004	80	350	4200	2430	43	КВП 80/350/4200
1005	80	350	4300	2490	44	КВП 80/350/4300
1006	80	350	4400	2550	45	КВП 80/350/4400
1007	80	350	4500	2610	46	КВП 80/350/4500
1008	80	350	4600	2670	47	КВП 80/350/4600
1009	80	350	4700	2730	48	КВП 80/350/4700
1010	80	350	4800	2790	49	КВП 80/350/4800
1011	80	350	4900	2850	50	КВП 80/350/4900
1012	80	350	5000	2910	51	КВП 80/350/5000

БЕЗ ВЕНТИЛЯТОРА

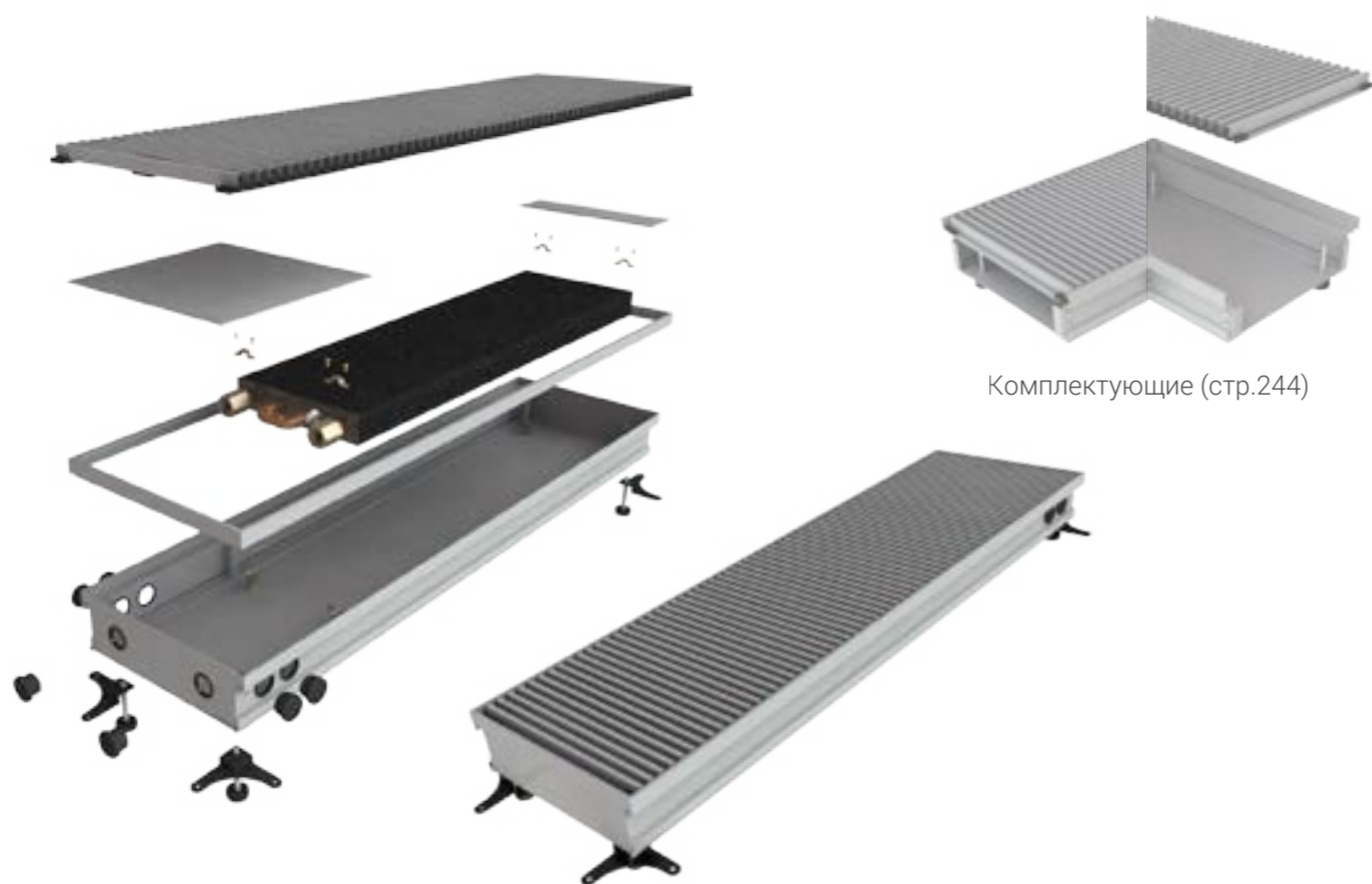

Комплектующие (стр.244)

№ п/п	Высота, мм	Ширина, мм	Длина, мм	Теплоотдача при 70°C, Вт	Вес, кг	Модель
1013	80	380	500	260	6,4	КВП 80/380/500
1014	80	380	600	320	7,4	КВП 80/380/600
1015	80	380	700	380	8,6	КВП 80/380/700
1016	80	380	800	440	9,7	КВП 80/380/800
1017	80	380	900	500	10,7	КВП 80/380/900
1018	80	380	1000	560	11,8	КВП 80/380/1000
1019	80	380	1100	620	12,9	КВП 80/380/1100
1020	80	380	1200	680	14	КВП 80/380/1200
1021	80	380	1300	740	15,1	КВП 80/380/1300
1022	80	380	1400	800	16,1	КВП 80/380/1400
1023	80	380	1500	860	17,2	КВП 80/380/1500
1024	80	380	1600	920	18,3	КВП 80/380/1600
1025	80	380	1700	980	19,4	КВП 80/380/1700
1026	80	380	1800	1040	20,5	КВП 80/380/1800
1027	80	380	1900	1100	21,5	КВП 80/380/1900

№ п/п	Высота, мм	Ширина, мм	Длина, мм	Теплоотдача при 70°C, Вт	Вес, кг	Модель
1028	80	380	2000	1160	22,6	КВП 80/380/2000
1029	80	380	2100	1220	23,7	КВП 80/380/2100
1030	80	380	2200	1280	24,8	КВП 80/380/2200
1031	80	380	2300	1340	25,9	КВП 80/380/2300
1032	80	380	2400	1400	26,9	КВП 80/380/2400
1033	80	380	2500	1460	28	КВП 80/380/2500
1034	80	380	2600	1520	29,1	КВП 80/380/2600
1035	80	380	2700	1580	30,2	КВП 80/380/2700
1036	80	380	2800	1640	31,2	КВП 80/380/2800
1037	80	380	2900	1700	32,3	КВП 80/380/2900
1038	80	380	3000	1760	33,4	КВП 80/380/3000
1039	80	380	3100	1820	34,5	КВП 80/380/3100
1040	80	380	3200	1880	35,6	КВП 80/380/3200
1041	80	380	3300	1940	36,7	КВП 80/380/3300
1042	80	380	3400	2000	37,7	КВП 80/380/3400
1043	80	380	3500	2060	38,8	КВП 80/380/3500
1044	80	380	3600	2120	39,9	КВП 80/380/3600
1045	80	380	3700	2180	41	КВП 80/380/3700
1046	80	380	3800	2240	41,9	КВП 80/380/3800
1047	80	380	3900	2300	43	КВП 80/380/3900
1048	80	380	4000	2360	44,2	КВП 80/380/4000
1049	80	380	4100	2420	45,3	КВП 80/380/4100
1050	80	380	4200	2480	46,1	КВП 80/380/4200
1051	80	380	4300	2540	47,2	КВП 80/380/4300
1052	80	380	4400	2600	47,3	КВП 80/380/4400
1053	80	380	4500	2660	48,4	КВП 80/380/4500
1054	80	380	4600	2720	49,6	КВП 80/380/4600
1055	80	380	4700	2780	50,7	КВП 80/380/4700
1056	80	380	4800	2840	51,6	КВП 80/380/4800
1057	80	380	4900	2900	52,5	КВП 80/380/4900
1058	80	380	5000	2960	53,4	КВП 80/380/5000

БЕЗ ВЕНТИЛЯТОРА

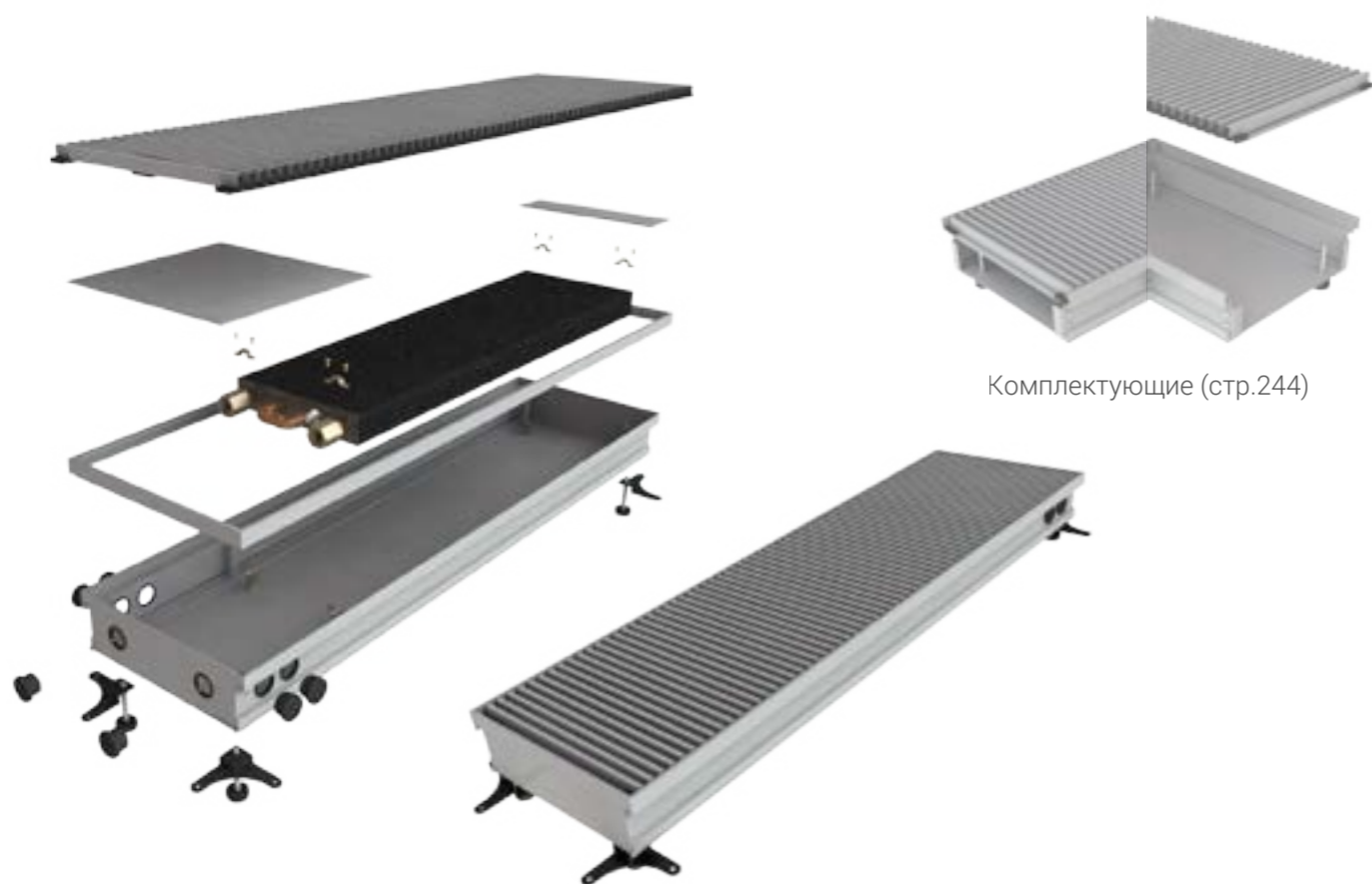

Комплектующие (стр.244)

№ п/п	Высота, мм	Ширина, мм	Длина, мм	Теплоотдача при 70°C, Вт	Вес, кг	Модель
1059	80	400	500	290	6,7	КВП 80/400/500
1060	80	400	600	355	7,8	КВП 80/400/600
1061	80	400	700	420	8,9	КВП 80/400/700
1062	80	400	800	485	10	КВП 80/400/800
1063	80	400	900	550	11,1	КВП 80/400/900
1064	80	400	1000	615	12,2	КВП 80/400/1000
1065	80	400	1100	680	13,3	КВП 80/400/1100
1066	80	400	1200	745	14,4	КВП 80/400/1200
1067	80	400	1300	810	15,5	КВП 80/400/1300
1068	80	400	1400	875	16,6	КВП 80/400/1400
1069	80	400	1500	940	17,7	КВП 80/400/1500
1070	80	400	1600	1005	18,8	КВП 80/400/1600
1071	80	400	1700	1070	19,9	КВП 80/400/1700
1072	80	400	1800	1135	21	КВП 80/400/1800
1073	80	400	1900	1200	22,1	КВП 80/400/1900

№ п/п	Высота, мм	Ширина, мм	Длина, мм	Теплоотдача при 70°C, Вт	Вес, кг	Модель
1074	80	400	2000	1265	23,2	КВП 80/400/2000
1075	80	400	2100	1330	24,3	КВП 80/400/2100
1076	80	400	2200	1395	25,4	КВП 80/400/2200
1077	80	400	2300	1460	26,5	КВП 80/400/2300
1078	80	400	2400	1525	27,6	КВП 80/400/2400
1079	80	400	2500	1590	28,7	КВП 80/400/2500
1080	80	400	2600	1655	29,8	КВП 80/400/2600
1081	80	400	2700	1720	30,9	КВП 80/400/2700
1082	80	400	2800	1785	32	КВП 80/400/2800
1083	80	400	2900	1850	33,1	КВП 80/400/2900
1084	80	400	3000	1915	34,2	КВП 80/400/3000
1085	80	400	3100	1980	35,3	КВП 80/400/3100
1086	80	400	3200	2045	36,4	КВП 80/400/3200
1087	80	400	3300	2110	37,5	КВП 80/400/3300
1088	80	400	3400	2175	38,6	КВП 80/400/3400
1089	80	400	3500	2240	39,7	КВП 80/400/3500
1090	80	400	3600	2305	40,8	КВП 80/400/3600
1091	80	400	3700	2370	41,9	КВП 80/400/3700
1092	80	400	3800	2435	43	КВП 80/400/3800
1093	80	400	3900	2500	44,1	КВП 80/400/3900
1094	80	400	4000	2565	45,2	КВП 80/400/4000
1095	80	400	4100	2630	46,3	КВП 80/400/4100
1096	80	400	4200	2695	47,4	КВП 80/400/4200
1097	80	400	4300	2760	48,5	КВП 80/400/4300
1098	80	400	4400	2825	49,6	КВП 80/400/4400
1099	80	400	4500	2890	50,7	КВП 80/400/4500
1100	80	400	4600	2955	51,8	КВП 80/400/4600
1101	80	400	4700	3020	52,9	КВП 80/400/4700
1102	80	400	4800	3085	53,5	КВП 80/400/4800
1103	80	400	4900	3150	54,1	КВП 80/400/4900
1104	80	400	5000	3215	55,2	КВП 80/400/5000

БЕЗ ВЕНТИЛЯТОРА



Комплектующие (стр.244)

№ п/п	Высота, мм	Ширина, мм	Длина, мм	Теплоотдача при 70°C, Вт	Вес, кг	Модель
1105	100	120	500	90	3,5	КВП 100/120/500
1106	100	120	600	130	4,3	КВП 100/120/600
1107	100	120	700	170	4,9	КВП 100/120/700
1108	100	120	800	210	5,7	КВП 100/120/800
1109	100	120	900	250	6,1	КВП 100/120/900
1110	100	120	1000	290	6,5	КВП 100/120/1000
1111	100	120	1100	330	7,2	КВП 100/120/1100
1112	100	120	1200	370	7,9	КВП 100/120/1200
1113	100	120	1300	410	8,6	КВП 100/120/1300
1114	100	120	1400	450	9,3	КВП 100/120/1400
1115	100	120	1500	490	10	КВП 100/120/1500
1116	100	120	1600	530	10,7	КВП 100/120/1600
1117	100	120	1700	570	11,3	КВП 100/120/1700
1118	100	120	1800	610	11,9	КВП 100/120/1800
1119	100	120	1900	650	12,5	КВП 100/120/1900

№ п/п	Высота, мм	Ширина, мм	Длина, мм	Теплоотдача при 70°C, Вт	Вес, кг	Модель
1120	100	120	2000	690	13,1	КВП 100/120/2000
1121	100	120	2100	730	13,7	КВП 100/120/2100
1122	100	120	2200	770	14,3	КВП 100/120/2200
1123	100	120	2300	810	14,9	КВП 100/120/2300
1124	100	120	2400	850	15,5	КВП 100/120/2400
1125	100	120	2500	890	16,1	КВП 100/120/2500
1126	100	120	2600	930	16,7	КВП 100/120/2600
1127	100	120	2700	970	17,3	КВП 100/120/2700
1128	100	120	2800	1010	17,9	КВП 100/120/2800
1129	100	120	2900	1050	18,5	КВП 100/120/2900
1130	100	120	3000	1090	19,1	КВП 100/120/3000
1131	100	120	3100	1130	19,7	КВП 100/120/3100
1132	100	120	3200	1170	20,3	КВП 100/120/3200
1133	100	120	3300	1210	20,9	КВП 100/120/3300
1134	100	120	3400	1250	21,9	КВП 100/120/3400
1135	100	120	3500	1290	22,1	КВП 100/120/3500
1136	100	120	3600	1330	22,7	КВП 100/120/3600
1137	100	120	3700	1370	23,3	КВП 100/120/3700
1138	100	120	3800	1410	23,9	КВП 100/120/3800
1139	100	120	3900	1450	24,5	КВП 100/120/3900
1140	100	120	4000	1490	25,1	КВП 100/120/4000
1141	100	120	4100	1530	25,7	КВП 100/120/4100
1142	100	120	4200	1570	26,3	КВП 100/120/4200
1143	100	120	4300	1610	26,9	КВП 100/120/4300
1144	100	120	4400	1650	27,5	КВП 100/120/4400
1145	100	120	4500	1690	28,1	КВП 100/120/4500
1146	100	120	4600	1730	28,7	КВП 100/120/4600
1147	100	120	4700	1770	29,3	КВП 100/120/4700
1148	100	120	4800	1810	29,9	КВП 100/120/4800
1149	100	120	4900	1850	30,5	КВП 100/120/4900
1150	100	120	5000	1890	31,1	КВП 100/120/5000

БЕЗ ВЕНТИЛЯТОРА



Комплектующие (стр.244)

№ п/п	Высота, мм	Ширина, мм	Длина, мм	Теплоотдача при 70°C, Вт	Вес, кг	Модель
1151	100	150	500	120	3,8	КВП 100/150/500
1152	100	150	600	160	4,5	КВП 100/150/600
1153	100	150	700	200	5,3	КВП 100/150/700
1154	100	150	800	240	5,9	КВП 100/150/800
1155	100	150	900	280	6,5	КВП 100/150/900
1156	100	150	1000	320	7,1	КВП 100/150/1000
1157	100	150	1100	360	7,7	КВП 100/150/1100
1158	100	150	1200	400	8,4	КВП 100/150/1200
1159	100	150	1300	440	9,1	КВП 100/150/1300
1160	100	150	1400	480	9,8	КВП 100/150/1400
1161	100	150	1500	520	10,5	КВП 100/150/1500
1162	100	150	1600	560	11,1	КВП 100/150/1600
1163	100	150	1700	600	11,7	КВП 100/150/1700
1164	100	150	1800	640	12,3	КВП 100/150/1800
1165	100	150	1900	680	12,9	КВП 100/150/1900

№ п/п	Высота, мм	Ширина, мм	Длина, мм	Теплоотдача при 70°C, Вт	Вес, кг	Модель
1166	100	150	2000	720	13,5	КВП 100/150/2000
1167	100	150	2100	760	14,1	КВП 100/150/2100
1168	100	150	2200	800	14,7	КВП 100/150/2200
1169	100	150	2300	840	15,3	КВП 100/150/2300
1170	100	150	2400	880	15,9	КВП 100/150/2400
1171	100	150	2500	920	16,5	КВП 100/150/2500
1172	100	150	2600	960	17,1	КВП 100/150/2600
1173	100	150	2700	1000	17,8	КВП 100/150/2700
1174	100	150	2800	1040	18,5	КВП 100/150/2800
1175	100	150	2900	1080	19,2	КВП 100/150/2900
1176	100	150	3000	1120	19,9	КВП 100/150/3000
1177	100	150	3100	1160	20,6	КВП 100/150/3100
1178	100	150	3200	1200	21,2	КВП 100/150/3200
1179	100	150	3300	1240	21,8	КВП 100/150/3300
1180	100	150	3400	1280	22,4	КВП 100/150/3400
1181	100	150	3500	1320	23	КВП 100/150/3500
1182	100	150	3600	1360	23,6	КВП 100/150/3600
1183	100	150	3700	1400	24,2	КВП 100/150/3700
1184	100	150	3800	1440	24,8	КВП 100/150/3800
1185	100	150	3900	1480	25,4	КВП 100/150/3900
1186	100	150	4000	1520	26	КВП 100/150/4000
1187	100	150	4100	1560	26,6	КВП 100/150/4100
1188	100	150	4200	1600	27,2	КВП 100/150/4200
1189	100	150	4300	1640	27,8	КВП 100/150/4300
1190	100	150	4400	1680	28,4	КВП 100/150/4400
1191	100	150	4500	1720	29	КВП 100/150/4500
1192	100	150	4600	1760	29,6	КВП 100/150/4600
1193	100	150	4700	1800	30,2	КВП 100/150/4700
1194	100	150	4800	1840	30,8	КВП 100/150/4800
1195	100	150	4900	1880	31,4	КВП 100/150/4900
1196	100	150	5000	1920	32	КВП 100/150/5000

БЕЗ ВЕНТИЛЯТОРА



Комплектующие (стр.244)

№ п/п	Высота, мм	Ширина, мм	Длина, мм	Теплоотдача при 70°C, Вт	Вес, кг	Модель
1197	100	170	500	140	4,1	КВП 100/170/500
1198	100	170	600	185	4,8	КВП 100/170/600
1199	100	170	700	230	5,4	КВП 100/170/700
1200	100	170	800	275	6,4	КВП 100/170/800
1201	100	170	900	320	7	КВП 100/170/900
1202	100	170	1000	365	7,7	КВП 100/170/1000
1203	100	170	1100	410	8,4	КВП 100/170/1100
1204	100	170	1200	455	9	КВП 100/170/1200
1205	100	170	1300	500	9,6	КВП 100/170/1300
1206	100	170	1400	545	10,2	КВП 100/170/1400
1207	100	170	1500	590	10,8	КВП 100/170/1500
1208	100	170	1600	635	11,4	КВП 100/170/1600
1209	100	170	1700	680	12	КВП 100/170/1700
1210	100	170	1800	725	12,6	КВП 100/170/1800
1211	100	170	1900	770	13,2	КВП 100/170/1900

№ п/п	Высота, мм	Ширина, мм	Длина, мм	Теплоотдача при 70°C, Вт	Вес, кг	Модель
1212	100	170	2000	815	13,8	КВП 100/170/2000
1213	100	170	2100	860	14,4	КВП 100/170/2100
1214	100	170	2200	905	15	КВП 100/170/2200
1215	100	170	2300	950	15,6	КВП 100/170/2300
1216	100	170	2400	995	16,2	КВП 100/170/2400
1217	100	170	2500	1040	16,8	КВП 100/170/2500
1218	100	170	2600	1085	17,4	КВП 100/170/2600
1219	100	170	2700	1130	18	КВП 100/170/2700
1220	100	170	2800	1175	18,6	КВП 100/170/2800
1221	100	170	2900	1220	19,2	КВП 100/170/2900
1222	100	170	3000	1265	19,8	КВП 100/170/3000
1223	100	170	3100	1310	20,5	КВП 100/170/3100
1224	100	170	3200	1355	21,2	КВП 100/170/3200
1225	100	170	3300	1400	21,9	КВП 100/170/3300
1226	100	170	3400	1445	22,6	КВП 100/170/3400
1227	100	170	3500	1490	23,3	КВП 100/170/3500
1228	100	170	3600	1535	22	КВП 100/170/3600
1229	100	170	3700	1580	24,7	КВП 100/170/3700
1230	100	170	3800	1625	25,4	КВП 100/170/3800
1231	100	170	3900	1670	26,1	КВП 100/170/3900
1232	100	170	4000	1715	26,8	КВП 100/170/4000
1233	100	170	4100	1760	27,5	КВП 100/170/4100
1234	100	170	4200	1805	28,2	КВП 100/170/4200
1235	100	170	4300	1850	28,9	КВП 100/170/4300
1236	100	170	4400	1895	29,6	КВП 100/170/4400
1237	100	170	4500	1940	30,3	КВП 100/170/4500
1238	100	170	4600	1985	31	КВП 100/170/4600
1239	100	170	4700	2030	31,7	КВП 100/170/4700
1240	100	170	4800	2075	32,4	КВП 100/170/4800
1241	100	170	4900	2120	33,1	КВП 100/170/4900
1242	100	170	5000	2165	33,8	КВП 100/170/5000

БЕЗ ВЕНТИЛЯТОРА



Комплектующие (стр.244)

№ п/п	Высота, мм	Ширина, мм	Длина, мм	Теплоотдача при 70°C, Вт	Вес, кг	Модель
1243	100	200	500	180	4,4	КВП 100/200/500
1244	100	200	600	230	5,1	КВП 100/200/600
1245	100	200	700	280	6	КВП 100/200/700
1246	100	200	800	330	6,8	КВП 100/200/800
1247	100	200	900	380	7,8	КВП 100/200/900
1248	100	200	1000	430	8,4	КВП 100/200/1000
1249	100	200	1100	480	9,1	КВП 100/200/1100
1250	100	200	1200	530	9,8	КВП 100/200/1200
1251	100	200	1300	580	10,6	КВП 100/200/1300
1252	100	200	1400	630	11,4	КВП 100/200/1400
1253	100	200	1500	680	12,2	КВП 100/200/1500
1254	100	200	1600	730	13	КВП 100/200/1600
1255	100	200	1700	780	13,8	КВП 100/200/1700
1256	100	200	1800	830	14,6	КВП 100/200/1800
1257	100	200	1900	880	15,4	КВП 100/200/1900

№ п/п	Высота, мм	Ширина, мм	Длина, мм	Теплоотдача при 70°C, Вт	Вес, кг	Модель
1258	100	200	2000	930	16,2	КВП 100/200/2000
1259	100	200	2100	980	17	КВП 100/200/2100
1260	100	200	2200	1030	17,8	КВП 100/200/2200
1261	100	200	2300	1080	18,6	КВП 100/200/2300
1262	100	200	2400	1130	19,2	КВП 100/200/2400
1263	100	200	2500	1180	20,2	КВП 100/200/2500
1264	100	200	2600	1230	21	КВП 100/200/2600
1265	100	200	2700	1280	21,8	КВП 100/200/2700
1266	100	200	2800	1330	22,6	КВП 100/200/2800
1267	100	200	2900	1380	23,4	КВП 100/200/2900
1268	100	200	3000	1430	24,4	КВП 100/200/3000
1269	100	200	3100	1480	25,1	КВП 100/200/3100
1270	100	200	3200	1530	25,8	КВП 100/200/3200
1271	100	200	3300	1580	26,5	КВП 100/200/3300
1272	100	200	3400	1630	27,2	КВП 100/200/3400
1273	100	200	3500	1680	28,2	КВП 100/200/3500
1274	100	200	3600	1730	29	КВП 100/200/3600
1275	100	200	3700	1780	29,8	КВП 100/200/3700
1276	100	200	3800	1830	30,6	КВП 100/200/3800
1277	100	200	3900	1880	31,7	КВП 100/200/3900
1278	100	200	4000	1930	32	КВП 100/200/4000
1279	100	200	4100	1980	33	КВП 100/200/4100
1280	100	200	4200	2030	33,8	КВП 100/200/4200
1281	100	200	4300	2080	34,5	КВП 100/200/4300
1282	100	200	4400	2130	35,2	КВП 100/200/4400
1283	100	200	4500	2180	36,9	КВП 100/200/4500
1284	100	200	4600	2230	37	КВП 100/200/4600
1285	100	200	4700	2280	37,3	КВП 100/200/4700
1286	100	200	4800	2330	38,6	КВП 100/200/4800
1287	100	200	4900	2380	39,7	КВП 100/200/4900
1288	100	200	5000	2430	40,4	КВП 100/200/5000

БЕЗ ВЕНТИЛЯТОРА



Комплектующие (стр.244)

№ п/п	Высота, мм	Ширина, мм	Длина, мм	Теплоотдача при 70°C, Вт	Вес, кг	Модель
1289	100	220	500	210	4,5	КВП 100/220/500
1290	100	220	600	260	5,4	КВП 100/220/600
1291	100	220	700	310	6,3	КВП 100/220/700
1292	100	220	800	360	7,1	КВП 100/220/800
1293	100	220	900	410	8,1	КВП 100/220/900
1294	100	220	1000	460	9	КВП 100/220/1000
1295	100	220	1100	510	10	КВП 100/220/1100
1296	100	220	1200	560	11	КВП 100/220/1200
1297	100	220	1300	610	12	КВП 100/220/1300
1298	100	220	1400	660	13	КВП 100/220/1400
1299	100	220	1500	710	14	КВП 100/220/1500
1300	100	220	1600	760	15	КВП 100/220/1600
1301	100	220	1700	810	16	КВП 100/220/1700
1302	100	220	1800	860	17	КВП 100/220/1800
1303	100	220	1900	910	18	КВП 100/220/1900

№ п/п	Высота, мм	Ширина, мм	Длина, мм	Теплоотдача при 70°C, Вт	Вес, кг	Модель
1304	100	220	2000	960	19	КВП 100/220/2000
1305	100	220	2100	1010	19,9	КВП 100/220/2100
1306	100	220	2200	1060	20,8	КВП 100/220/2200
1307	100	220	2300	1110	21,8	КВП 100/220/2300
1308	100	220	2400	1160	22,7	КВП 100/220/2400
1309	100	220	2500	1210	23,7	КВП 100/220/2500
1310	100	220	2600	1260	24,6	КВП 100/220/2600
1311	100	220	2700	1310	25,5	КВП 100/220/2700
1312	100	220	2800	1360	26,1	КВП 100/220/2800
1313	100	220	2900	1410	27,3	КВП 100/220/2900
1314	100	220	3000	1460	28,2	КВП 100/220/3000
1315	100	220	3100	1510	29,1	КВП 100/220/3100
1316	100	220	3200	1560	30	КВП 100/220/3200
1317	100	220	3300	1610	30,9	КВП 100/220/3300
1318	100	220	3400	1660	31,8	КВП 100/220/3400
1319	100	220	3500	1710	32,7	КВП 100/220/3500
1320	100	220	3600	1760	33,6	КВП 100/220/3600
1321	100	220	3700	1810	34,5	КВП 100/220/3700
1322	100	220	3800	1860	35,4	КВП 100/220/3800
1323	100	220	3900	1910	36,3	КВП 100/220/3900
1324	100	220	4000	1960	37,2	КВП 100/220/4000
1325	100	220	4100	2010	38,1	КВП 100/220/4100
1326	100	220	4200	2060	39	КВП 100/220/4200
1327	100	220	4300	2110	39,9	КВП 100/220/4300
1328	100	220	4400	2160	40,8	КВП 100/220/4400
1329	100	220	4500	2210	41,7	КВП 100/220/4500
1330	100	220	4600	2260	42,6	КВП 100/220/4600
1331	100	220	4700	2310	43,5	КВП 100/220/4700
1332	100	220	4800	2360	44,4	КВП 100/220/4800
1333	100	220	4900	2410	45,9	КВП 100/220/4900
1334	100	220	5000	2460	46,2	КВП 100/220/5000

БЕЗ ВЕНТИЛЯТОРА

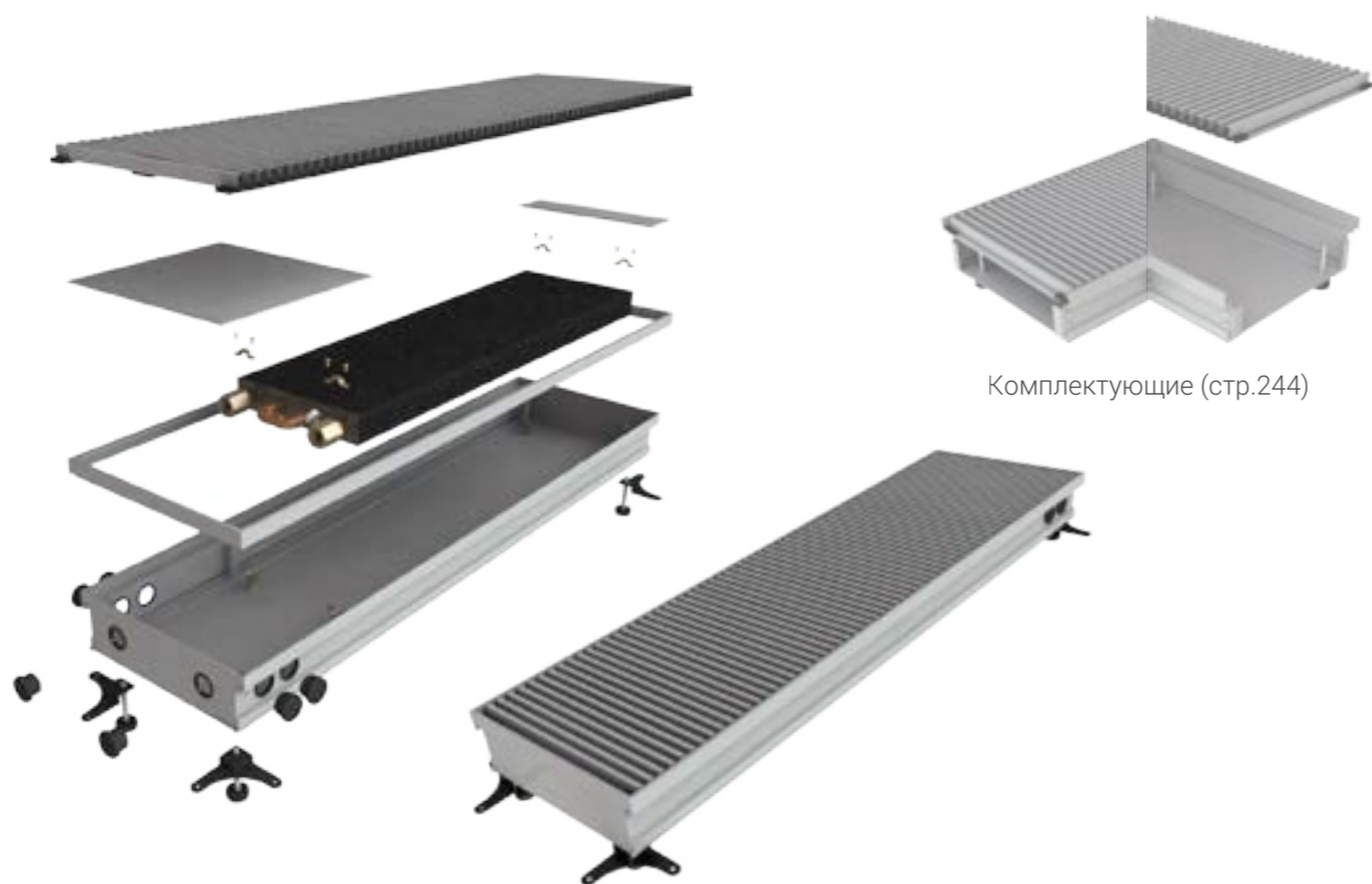

Комплектующие (стр.244)

№ п/п	Высота, мм	Ширина, мм	Длина, мм	Теплоотдача при 70°C, Вт	Вес, кг	Модель
1335	100	250	500	230	5,3	КВП 100/250/500
1336	100	250	600	280	6,4	КВП 100/250/600
1337	100	250	700	330	7,3	КВП 100/250/700
1338	100	250	800	380	8	КВП 100/250/800
1339	100	250	900	430	9	КВП 100/250/900
1340	100	250	1000	480	10	КВП 100/250/1000
1341	100	250	1100	530	11	КВП 100/250/1100
1342	100	250	1200	580	12	КВП 100/250/1200
1343	100	250	1300	630	13	КВП 100/250/1300
1344	100	250	1400	680	14	КВП 100/250/1400
1345	100	250	1500	730	15	КВП 100/250/1500
1346	100	250	1600	780	16	КВП 100/250/1600
1347	100	250	1700	830	17	КВП 100/250/1700
1348	100	250	1800	880	18	КВП 100/250/1800
1349	100	250	1900	930	19	КВП 100/250/1900

№ п/п	Высота, мм	Ширина, мм	Длина, мм	Теплоотдача при 70°C, Вт	Вес, кг	Модель
1350	100	250	2000	980	20	КВП 100/250/2000
1351	100	250	2100	1030	21	КВП 100/250/2100
1352	100	250	2200	1080	22	КВП 100/250/2200
1353	100	250	2300	1130	23	КВП 100/250/2300
1354	100	250	2400	1180	24	КВП 100/250/2400
1355	100	250	2500	1230	25	КВП 100/250/2500
1356	100	250	2600	1280	26	КВП 100/250/2600
1357	100	250	2700	1330	27	КВП 100/250/2700
1358	100	250	2800	1380	28	КВП 100/250/2800
1359	100	250	2900	1430	29	КВП 100/250/2900
1360	100	250	3000	1480	30	КВП 100/250/3000
1361	100	250	3100	1530	31	КВП 100/250/3100
1362	100	250	3200	1580	32	КВП 100/250/3200
1363	100	250	3300	1630	33	КВП 100/250/3300
1364	100	250	3400	1680	34	КВП 100/250/3400
1365	100	250	3500	1730	35	КВП 100/250/3500
1366	100	250	3600	1780	36	КВП 100/250/3600
1367	100	250	3700	1830	37	КВП 100/250/3700
1368	100	250	3800	1880	38	КВП 100/250/3800
1369	100	250	3900	1930	39	КВП 100/250/3900
1370	100	250	4000	1980	40	КВП 100/250/4000
1371	100	250	4100	2030	41	КВП 100/250/4100
1372	100	250	4200	2080	42	КВП 100/250/4200
1373	100	250	4300	2130	43	КВП 100/250/4300
1374	100	250	4400	2180	44	КВП 100/250/4400
1375	100	250	4500	2230	45	КВП 100/250/4500
1376	100	250	4600	2280	46	КВП 100/250/4600
1377	100	250	4700	2330	47	КВП 100/250/4700
1378	100	250	4800	2380	48	КВП 100/250/4800
1379	100	250	4900	2430	49	КВП 100/250/4900
1380	100	250	5000	2480	50	КВП 100/250/5000

БЕЗ ВЕНТИЛЯТОРА



Комплектующие (стр.244)

№ п/п	Высота, мм	Ширина, мм	Длина, мм	Тепло-отдача при 70°C, Вт	Вес, кг	Модель
1381	100	280	500	200	5,8	КВП 100/280/500
1382	100	280	600	255	6,8	КВП 100/280/600
1383	100	280	700	310	7,8	КВП 100/280/700
1384	100	280	800	365	8,8	КВП 100/280/800
1385	100	280	900	420	9,9	КВП 100/280/900
1386	100	280	1000	475	11	КВП 100/280/1000
1387	100	280	1100	530	12	КВП 100/280/1100
1388	100	280	1200	585	13	КВП 100/280/1200
1389	100	280	1300	640	14	КВП 100/280/1300
1390	100	280	1400	695	15	КВП 100/280/1400
1391	100	280	1500	750	16	КВП 100/280/1500
1392	100	280	1600	805	17	КВП 100/280/1600
1393	100	280	1700	860	18	КВП 100/280/1700
1394	100	280	1800	915	19	КВП 100/280/1800
1395	100	280	1900	970	20	КВП 100/280/1900

№ п/п	Высота, мм	Ширина, мм	Длина, мм	Тепло-отдача при 70°C, Вт	Вес, кг	Модель
1396	100	280	2000	1025	21	КВП 100/280/2000
1397	100	280	2100	1080	22	КВП 100/280/2100
1398	100	280	2200	1135	23	КВП 100/280/2200
1399	100	280	2300	1190	24	КВП 100/280/2300
1400	100	280	2400	1245	25	КВП 100/280/2400
1401	100	280	2500	1300	26	КВП 100/280/2500
1402	100	280	2600	1355	27	КВП 100/280/2600
1403	100	280	2700	1410	28	КВП 100/280/2700
1404	100	280	2800	1465	29	КВП 100/280/2800
1405	100	280	2900	1520	30	КВП 100/280/2900
1406	100	280	3000	1575	31	КВП 100/280/3000
1407	100	280	3100	1630	32	КВП 100/280/3100
1408	100	280	3200	1685	33	КВП 100/280/3200
1409	100	280	3300	1740	34	КВП 100/280/3300
1410	100	280	3400	1795	35	КВП 100/280/3400
1411	100	280	3500	1850	36	КВП 100/280/3500
1412	100	280	3600	1905	37	КВП 100/280/3600
1413	100	280	3700	1960	38	КВП 100/280/3700
1414	100	280	3800	2015	39	КВП 100/280/3800
1415	100	280	3900	2070	40	КВП 100/280/3900
1416	100	280	4000	2125	41	КВП 100/280/4000
1417	100	280	4100	2180	42	КВП 100/280/4100
1418	100	280	4200	2235	43	КВП 100/280/4200
1419	100	280	4300	2290	44	КВП 100/280/4300
1420	100	280	4400	2345	45	КВП 100/280/4400
1421	100	280	4500	2400	46	КВП 100/280/4500
1422	100	280	4600	2455	47	КВП 100/280/4600
1423	100	280	4700	2510	48	КВП 100/280/4700
1424	100	280	4800	2565	49	КВП 100/280/4800
1425	100	280	4900	2620	50	КВП 100/280/4900
1426	100	280	5000	2675	51	КВП 100/280/5000

БЕЗ ВЕНТИЛЯТОРА

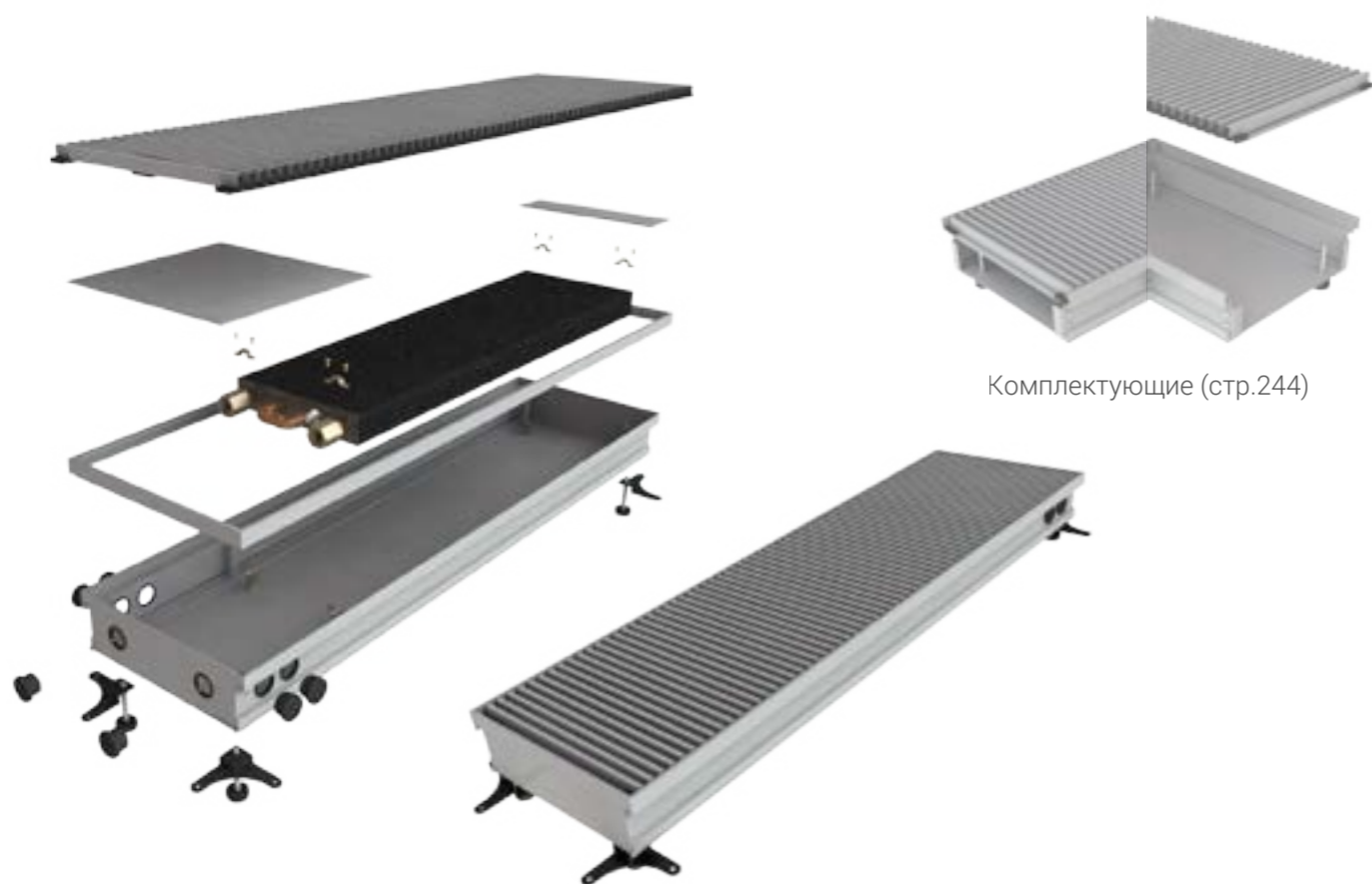

Комплектующие (стр.244)

№ п/п	Высота, мм	Ширина, мм	Длина, мм	Теплоотдача при 70°C, Вт	Вес, кг	Модель
1427	100	300	500	210	6	КВП 100/300/500
1428	100	300	600	270	7	КВП 100/300/600
1429	100	300	700	330	8	КВП 100/300/700
1430	100	300	800	390	9	КВП 100/300/800
1431	100	300	900	450	10	КВП 100/300/900
1432	100	300	1000	510	11,1	КВП 100/300/1000
1433	100	300	1100	570	12	КВП 100/300/1100
1434	100	300	1200	630	13	КВП 100/300/1200
1435	100	300	1300	690	14	КВП 100/300/1300
1436	100	300	1400	750	15,1	КВП 100/300/1400
1437	100	300	1500	810	16,2	КВП 100/300/1500
1438	100	300	1600	870	17,3	КВП 100/300/1600
1439	100	300	1700	930	18,4	КВП 100/300/1700
1440	100	300	1800	990	19,5	КВП 100/300/1800
1441	100	300	1900	1050	20,6	КВП 100/300/1900

№ п/п	Высота, мм	Ширина, мм	Длина, мм	Теплоотдача при 70°C, Вт	Вес, кг	Модель
1442	100	300	2000	1110	21,7	КВП 100/300/2000
1443	100	300	2100	1170	22,8	КВП 100/300/2100
1444	100	300	2200	1230	23,9	КВП 100/300/2200
1445	100	300	2300	1290	25	КВП 100/300/2300
1446	100	300	2400	1350	26,1	КВП 100/300/2400
1447	100	300	2500	1410	27,2	КВП 100/300/2500
1448	100	300	2600	1470	28,3	КВП 100/300/2600
1449	100	300	2700	1530	29,4	КВП 100/300/2700
1450	100	300	2800	1590	30,5	КВП 100/300/2800
1451	100	300	2900	1650	31,6	КВП 100/300/2900
1452	100	300	3000	1710	32,7	КВП 100/300/3000
1453	100	300	3100	1770	33,8	КВП 100/300/3100
1454	100	300	3200	1830	34,9	КВП 100/300/3200
1455	100	300	3300	1890	35	КВП 100/300/3300
1456	100	300	3400	1950	36,1	КВП 100/300/3400
1457	100	300	3500	2010	37,2	КВП 100/300/3500
1458	100	300	3600	2070	38,3	КВП 100/300/3600
1459	100	300	3700	2130	39,4	КВП 100/300/3700
1460	100	300	3800	2190	40,5	КВП 100/300/3800
1461	100	300	3900	2250	41,6	КВП 100/300/3900
1462	100	300	4000	2310	42,7	КВП 100/300/4000
1463	100	300	4100	2370	43,8	КВП 100/300/4100
1464	100	300	4200	2430	44,9	КВП 100/300/4200
1465	100	300	4300	2490	46	КВП 100/300/4300
1466	100	300	4400	2550	46,1	КВП 100/300/4400
1467	100	300	4500	2610	47,2	КВП 100/300/4500
1468	100	300	4600	2670	48,3	КВП 100/300/4600
1469	100	300	4700	2730	49,4	КВП 100/300/4700
1470	100	300	4800	2790	50,5	КВП 100/300/4800
1471	100	300	4900	2850	51,6	КВП 100/300/4900
1472	100	300	5000	2910	52,7	КВП 100/300/5000

БЕЗ ВЕНТИЛЯТОРА

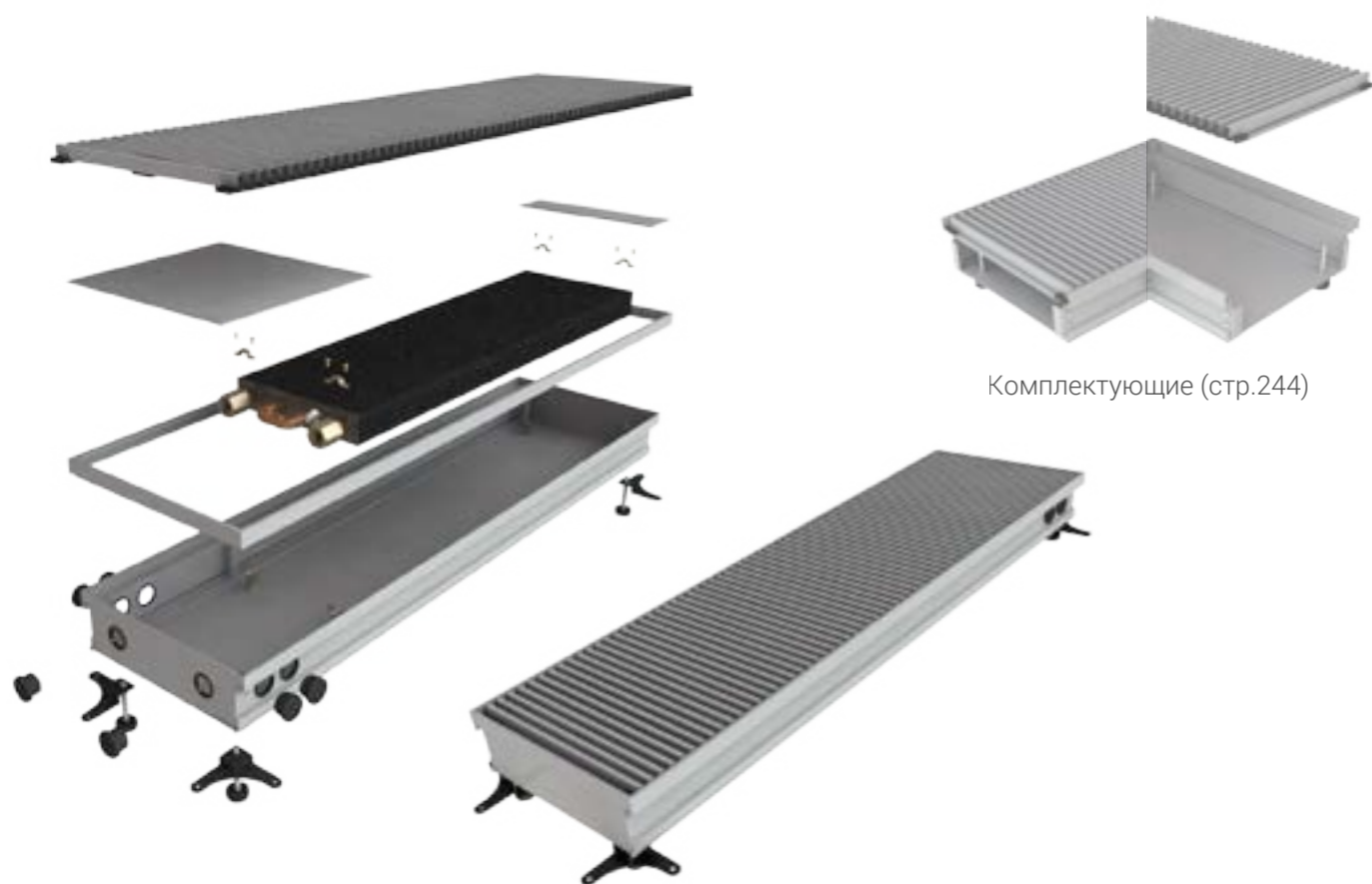

Комплектующие (стр.244)

№ п/п	Высота, мм	Ширина, мм	Длина, мм	Теплоотдача при 70°C, Вт	Вес, кг	Модель
1473	100	330	500	230	6,3	КВП 100/330/500
1474	100	330	600	290	7,4	КВП 100/330/600
1475	100	330	700	350	8,5	КВП 100/330/700
1476	100	330	800	410	9,6	КВП 100/330/800
1477	100	330	900	470	10,7	КВП 100/330/900
1478	100	330	1000	530	11,8	КВП 100/330/1000
1479	100	330	1100	590	12,9	КВП 100/330/1100
1480	100	330	1200	650	14	КВП 100/330/1200
1481	100	330	1300	710	15,1	КВП 100/330/1300
1482	100	330	1400	770	16,2	КВП 100/330/1400
1483	100	330	1500	830	17,3	КВП 100/330/1500
1484	100	330	1600	890	18,4	КВП 100/330/1600
1485	100	330	1700	950	19,5	КВП 100/330/1700
1486	100	330	1800	1010	20,6	КВП 100/330/1800
1487	100	330	1900	1070	21,7	КВП 100/330/1900

№ п/п	Высота, мм	Ширина, мм	Длина, мм	Теплоотдача при 70°C, Вт	Вес, кг	Модель
1488	100	330	2000	1130	22,8	КВП 100/330/2000
1489	100	330	2100	1190	23,9	КВП 100/330/2100
1490	100	330	2200	1250	25	КВП 100/330/2200
1491	100	330	2300	1310	26,1	КВП 100/330/2300
1492	100	330	2400	1370	27,2	КВП 100/330/2400
1493	100	330	2500	1430	28,3	КВП 100/330/2500
1494	100	330	2600	1490	29,4	КВП 100/330/2600
1495	100	330	2700	1550	30,5	КВП 100/330/2700
1496	100	330	2800	1610	31,6	КВП 100/330/2800
1497	100	330	2900	1670	32,7	КВП 100/330/2900
1498	100	330	3000	1730	33,8	КВП 100/330/3000
1499	100	330	3100	1790	34,9	КВП 100/330/3100
1500	100	330	3200	1850	36	КВП 100/330/3200
1501	100	330	3300	1910	37,1	КВП 100/330/3300
1502	100	330	3400	1970	38,2	КВП 100/330/3400
1503	100	330	3500	2030	39,3	КВП 100/330/3500
1504	100	330	3600	2090	40,4	КВП 100/330/3600
1505	100	330	3700	2150	41,5	КВП 100/330/3700
1506	100	330	3800	2210	42,6	КВП 100/330/3800
1507	100	330	3900	2270	43,7	КВП 100/330/3900
1508	100	330	4000	2330	44,8	КВП 100/330/4000
1509	100	330	4100	2390	45,9	КВП 100/330/4100
1510	100	330	4200	2450	47	КВП 100/330/4200
1511	100	330	4300	2510	48,1	КВП 100/330/4300
1512	100	330	4400	2570	49,2	КВП 100/330/4400
1513	100	330	4500	2630	50,3	КВП 100/330/4500
1514	100	330	4600	2690	51,4	КВП 100/330/4600
1515	100	330	4700	2750	52,5	КВП 100/330/4700
1516	100	330	4800	2810	53,6	КВП 100/330/4800
1517	100	330	4900	2870	54,7	КВП 100/330/4900
1518	100	330	5000	2930	55,8	КВП 100/330/5000

БЕЗ ВЕНТИЛЯТОРА



Комплектующие (стр.244)

№ п/п	Высота, мм	Ширина, мм	Длина, мм	Теплоотдача при 70°C, Вт	Вес, кг	Модель
1519	100	350	500	250	6,7	КВП 100/350/500
1520	100	350	600	310	7,8	КВП 100/350/600
1521	100	350	700	370	8,9	КВП 100/350/700
1522	100	350	800	430	10	КВП 100/350/800
1523	100	350	900	490	11,1	КВП 100/350/900
1524	100	350	1000	550	12,2	КВП 100/350/1000
1525	100	350	1100	610	13,3	КВП 100/350/1100
1526	100	350	1200	670	14,4	КВП 100/350/1200
1527	100	350	1300	730	15,5	КВП 100/350/1300
1528	100	350	1400	790	16,6	КВП 100/350/1400
1529	100	350	1500	850	17,7	КВП 100/350/1500
1530	100	350	1600	910	18,8	КВП 100/350/1600
1531	100	350	1700	970	19,9	КВП 100/350/1700
1532	100	350	1800	1030	21	КВП 100/350/1800
1533	100	350	1900	1090	22,1	КВП 100/350/1900

№ п/п	Высота, мм	Ширина, мм	Длина, мм	Теплоотдача при 70°C, Вт	Вес, кг	Модель
1534	100	350	2000	1150	23,2	КВП 100/350/2000
1535	100	350	2100	1210	24,3	КВП 100/350/2100
1536	100	350	2200	1270	25,4	КВП 100/350/2200
1537	100	350	2300	1330	26,5	КВП 100/350/2300
1538	100	350	2400	1390	27,6	КВП 100/350/2400
1539	100	350	2500	1450	28,7	КВП 100/350/2500
1540	100	350	2600	1510	29,8	КВП 100/350/2600
1541	100	350	2700	1570	30,9	КВП 100/350/2700
1542	100	350	2800	1630	32	КВП 100/350/2800
1543	100	350	2900	1690	33,1	КВП 100/350/2900
1544	100	350	3000	1750	34,2	КВП 100/350/3000
1545	100	350	3100	1810	35,3	КВП 100/350/3100
1546	100	350	3200	1870	36,4	КВП 100/350/3200
1547	100	350	3300	1930	37,5	КВП 100/350/3300
1548	100	350	3400	1990	38,6	КВП 100/350/3400
1549	100	350	3500	2050	39,7	КВП 100/350/3500
1550	100	350	3600	2110	40,8	КВП 100/350/3600
1551	100	350	3700	2170	41,9	КВП 100/350/3700
1552	100	350	3800	2230	43	КВП 100/350/3800
1553	100	350	3900	2290	44,1	КВП 100/350/3900
1554	100	350	4000	2350	45,2	КВП 100/350/4000
1555	100	350	4100	2410	46,3	КВП 100/350/4100
1556	100	350	4200	2470	47,4	КВП 100/350/4200
1557	100	350	4300	2530	48,5	КВП 100/350/4300
1558	100	350	4400	2590	49,6	КВП 100/350/4400
1559	100	350	4500	2650	50,7	КВП 100/350/4500
1560	100	350	4600	2710	51,8	КВП 100/350/4600
1561	100	350	4700	2770	52,9	КВП 100/350/4700
1562	100	350	4800	2830	54	КВП 100/350/4800
1563	100	350	4900	2890	55,1	КВП 100/350/4900
1564	100	350	5000	2950	56,2	КВП 100/350/5000

БЕЗ ВЕНТИЛЯТОРА

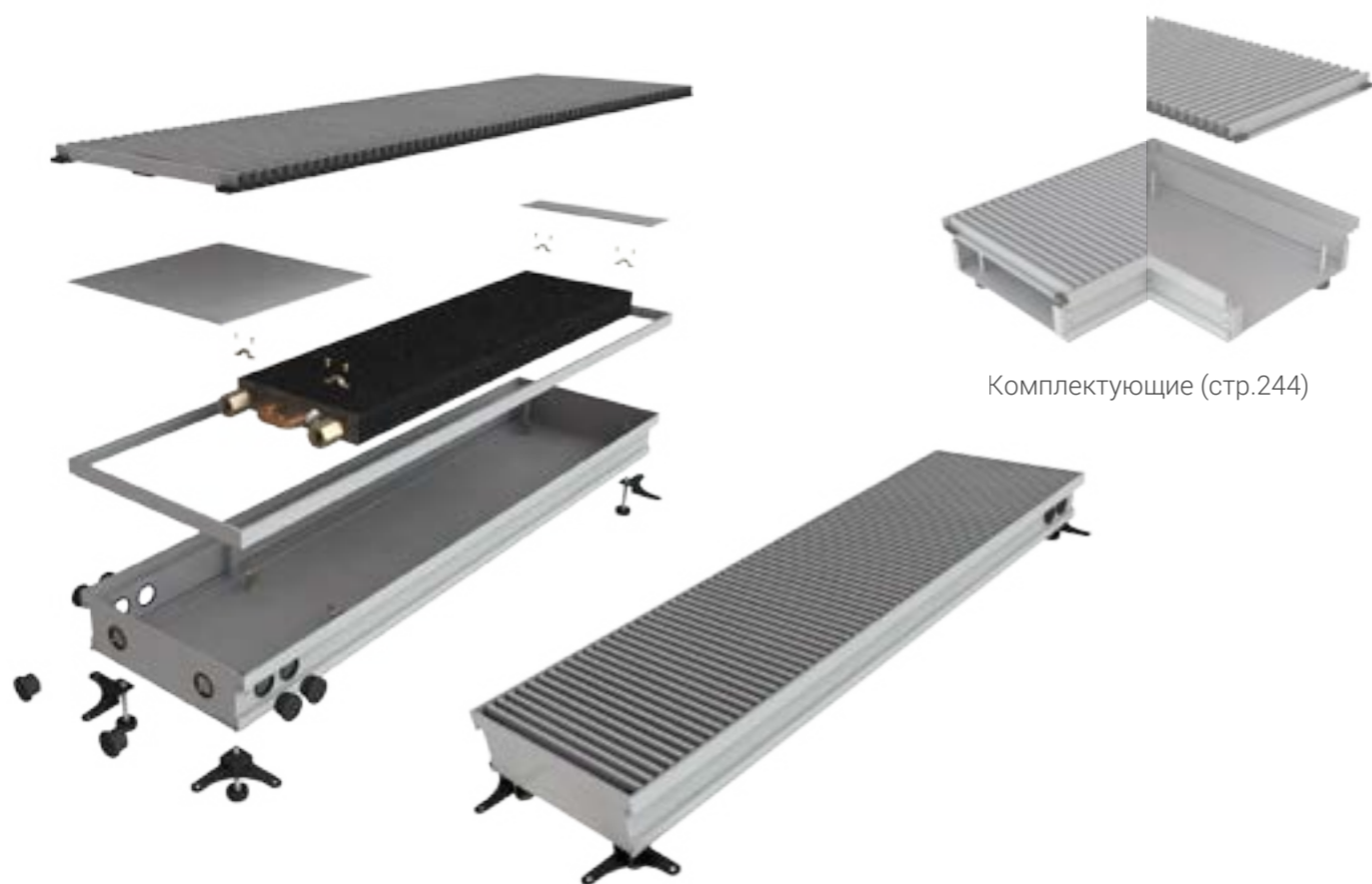

Комплектующие (стр.244)

№ п/п	Высота, мм	Ширина, мм	Длина, мм	Теплоотдача при 70°C, Вт	Вес, кг	Модель
1565	100	380	500	280	7	КВП 100/380/500
1566	100	380	600	350	8,1	КВП 100/380/600
1567	100	380	700	420	9,5	КВП 100/380/700
1568	100	380	800	490	10,7	КВП 100/380/800
1569	100	380	900	560	11,8	КВП 100/380/900
1570	100	380	1000	630	13	КВП 100/380/1000
1571	100	380	1100	700	14,2	КВП 100/380/1100
1572	100	380	1200	770	15,4	КВП 100/380/1200
1573	100	380	1300	840	16,6	КВП 100/380/1300
1574	100	380	1400	910	17,8	КВП 100/380/1400
1575	100	380	1500	980	19	КВП 100/380/1500
1576	100	380	1600	1050	20,2	КВП 100/380/1600
1577	100	380	1700	1120	21,4	КВП 100/380/1700
1578	100	380	1800	1190	22,6	КВП 100/380/1800
1579	100	380	1900	1260	23,8	КВП 100/380/1900

№ п/п	Высота, мм	Ширина, мм	Длина, мм	Теплоотдача при 70°C, Вт	Вес, кг	Модель
1580	100	380	2000	1330	25	КВП 100/380/2000
1581	100	380	2100	1400	26,2	КВП 100/380/2100
1582	100	380	2200	1470	27,4	КВП 100/380/2200
1583	100	380	2300	1540	28,6	КВП 100/380/2300
1584	100	380	2400	1610	29,8	КВП 100/380/2400
1585	100	380	2500	1680	31	КВП 100/380/2500
1586	100	380	2600	1750	32,2	КВП 100/380/2600
1587	100	380	2700	1820	33,4	КВП 100/380/2700
1588	100	380	2800	1890	34,6	КВП 100/380/2800
1589	100	380	2900	1960	35,8	КВП 100/380/2900
1590	100	380	3000	2030	37	КВП 100/380/3000
1591	100	380	3100	2100	38,1	КВП 100/380/3100
1592	100	380	3200	2170	39,2	КВП 100/380/3200
1593	100	380	3300	2240	40,3	КВП 100/380/3300
1594	100	380	3400	2310	41,4	КВП 100/380/3400
1595	100	380	3500	2380	42,5	КВП 100/380/3500
1596	100	380	3600	2450	43,6	КВП 100/380/3600
1597	100	380	3700	2520	44,7	КВП 100/380/3700
1598	100	380	3800	2590	45,8	КВП 100/380/3800
1599	100	380	3900	2660	46,9	КВП 100/380/3900
1600	100	380	4000	2730	48	КВП 100/380/4000
1601	100	380	4100	2800	49,1	КВП 100/380/4100
1602	100	380	4200	2870	50,2	КВП 100/380/4200
1603	100	380	4300	2940	51,3	КВП 100/380/4300
1604	100	380	4400	3010	52,4	КВП 100/380/4400
1605	100	380	4500	3080	53,5	КВП 100/380/4500
1606	100	380	4600	3150	54,6	КВП 100/380/4600
1607	100	380	4700	3220	55,7	КВП 100/380/4700
1608	100	380	4800	3290	56,8	КВП 100/380/4800
1609	100	380	4900	3360	57,9	КВП 100/380/4900
1610	100	380	5000	3430	59	КВП 100/380/5000

БЕЗ ВЕНТИЛЯТОРА

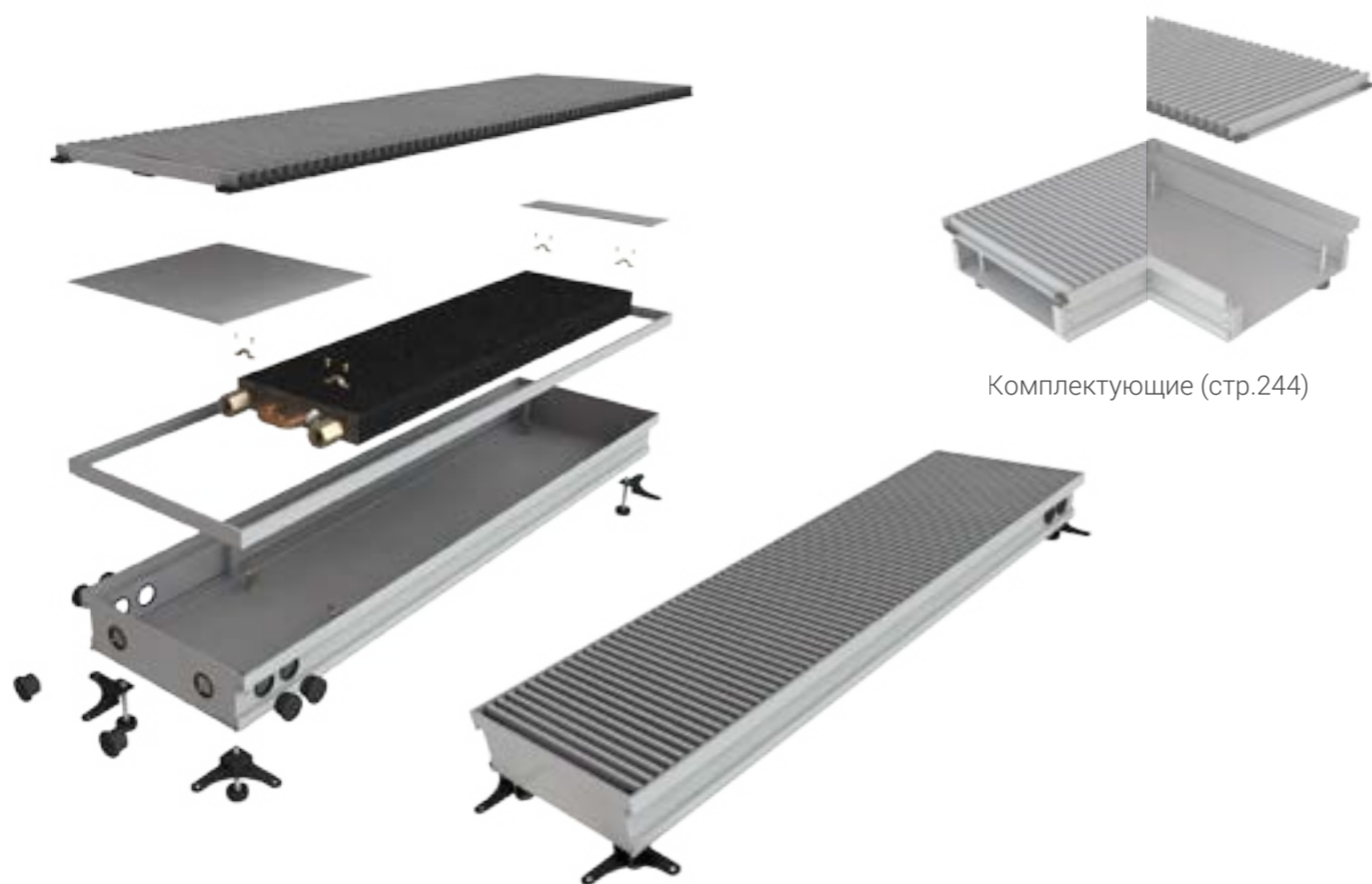

Комплектующие (стр.244)

№ п/п	Высота, мм	Ширина, мм	Длина, мм	Теплоотдача при 70°C, Вт	Вес, кг	Модель
1611	100	400	500	310	7,4	КВП 100/400/500
1612	100	400	600	385	8,6	КВП 100/400/600
1613	100	400	700	460	9,8	КВП 100/400/700
1614	100	400	800	535	11	КВП 100/400/800
1615	100	400	900	610	12,2	КВП 100/400/900
1616	100	400	1000	685	13,4	КВП 100/400/1000
1617	100	400	1100	760	14,6	КВП 100/400/1100
1618	100	400	1200	835	15,8	КВП 100/400/1200
1619	100	400	1300	910	17	КВП 100/400/1300
1620	100	400	1400	985	18,2	КВП 100/400/1400
1621	100	400	1500	1060	19,4	КВП 100/400/1500
1622	100	400	1600	1135	20,6	КВП 100/400/1600
1623	100	400	1700	1210	21,8	КВП 100/400/1700
1624	100	400	1800	1285	23	КВП 100/400/1800
1625	100	400	1900	1360	24,2	КВП 100/400/1900

№ п/п	Высота, мм	Ширина, мм	Длина, мм	Теплоотдача при 70°C, Вт	Вес, кг	Модель
1626	100	400	2000	1435	25,4	КВП 100/400/2000
1627	100	400	2100	1510	26,6	КВП 100/400/2100
1628	100	400	2200	1585	27,8	КВП 100/400/2200
1629	100	400	2300	1660	29	КВП 100/400/2300
1630	100	400	2400	1735	30,2	КВП 100/400/2400
1631	100	400	2500	1810	31,4	КВП 100/400/2500
1632	100	400	2600	1885	32,6	КВП 100/400/2600
1633	100	400	2700	1960	33,8	КВП 100/400/2700
1634	100	400	2800	2035	35	КВП 100/400/2800
1635	100	400	2900	2110	36,2	КВП 100/400/2900
1636	100	400	3000	2185	37,4	КВП 100/400/3000
1637	100	400	3100	2260	38,6	КВП 100/400/3100
1638	100	400	3200	2335	39,8	КВП 100/400/3200
1639	100	400	3300	2410	41	КВП 100/400/3300
1640	100	400	3400	2485	42,1	КВП 100/400/3400
1641	100	400	3500	2560	43,2	КВП 100/400/3500
1642	100	400	3600	2635	44,3	КВП 100/400/3600
1643	100	400	3700	2710	45,4	КВП 100/400/3700
1644	100	400	3800	2785	46,5	КВП 100/400/3800
1645	100	400	3900	2860	47,6	КВП 100/400/3900
1646	100	400	4000	2935	48,8	КВП 100/400/4000
1647	100	400	4100	3010	50	КВП 100/400/4100
1648	100	400	4200	3085	51,2	КВП 100/400/4200
1649	100	400	4300	3160	52,4	КВП 100/400/4300
1650	100	400	4400	3235	53,6	КВП 100/400/4400
1651	100	400	4500	3310	54,8	КВП 100/400/4500
1652	100	400	4600	3385	56	КВП 100/400/4600
1653	100	400	4700	3460	57,2	КВП 100/400/4700
1654	100	400	4800	3535	58,4	КВП 100/400/4800
1655	100	400	4900	3610	59,6	КВП 100/400/4900
1656	100	400	5000	3685	60	КВП 100/400/5000

БЕЗ ВЕНТИЛЯТОРА



Комплектующие (стр.244)

№ п/п	Высота, мм	Ширина, мм	Длина, мм	Тепло-отдача при 70°C, Вт	Вес, кг	Модель
1657	130	120	500	120	4,5	КВП 130/120/500
1658	130	120	600	160	4,9	КВП 130/120/600
1659	130	120	700	200	5,7	КВП 130/120/700
1660	130	120	800	240	6,5	КВП 130/120/800
1661	130	120	900	280	7,3	КВП 130/120/900
1662	130	120	1000	320	8,1	КВП 130/120/1000
1663	130	120	1100	360	8,9	КВП 130/120/1100
1664	130	120	1200	400	9,7	КВП 130/120/1200
1665	130	120	1300	440	10,5	КВП 130/120/1300
1666	130	120	1400	480	11,3	КВП 130/120/1400
1667	130	120	1500	520	12,2	КВП 130/120/1500
1668	130	120	1600	560	13	КВП 130/120/1600
1669	130	120	1700	600	13,8	КВП 130/120/1700
1670	130	120	1800	640	14,6	КВП 130/120/1800
1671	130	120	1900	680	15,4	КВП 130/120/1900

№ п/п	Высота, мм	Ширина, мм	Длина, мм	Тепло-отдача при 70°C, Вт	Вес, кг	Модель
1672	130	120	2000	720	16,2	КВП 130/120/2000
1673	130	120	2100	760	17	КВП 130/120/2100
1674	130	120	2200	800	17,8	КВП 130/120/2200
1675	130	120	2300	840	18,6	КВП 130/120/2300
1676	130	120	2400	880	19,4	КВП 130/120/2400
1677	130	120	2500	920	20,2	КВП 130/120/2500
1678	130	120	2600	960	21	КВП 130/120/2600
1679	130	120	2700	1000	21,8	КВП 130/120/2700
1680	130	120	2800	1040	22,6	КВП 130/120/2800
1681	130	120	2900	1080	23,4	КВП 130/120/2900
1682	130	120	3000	1120	24,2	КВП 130/120/3000
1683	130	120	3100	1160	25	КВП 130/120/3100
1684	130	120	3200	1200	25,8	КВП 130/120/3200
1685	130	120	3300	1240	26,6	КВП 130/120/3300
1686	130	120	3400	1280	27,4	КВП 130/120/3400
1687	130	120	3500	1320	28,2	КВП 130/120/3500
1688	130	120	3600	1360	29	КВП 130/120/3600
1689	130	120	3700	1400	29,8	КВП 130/120/3700
1690	130	120	3800	1440	30,6	КВП 130/120/3800
1691	130	120	3900	1480	31,4	КВП 130/120/3900
1692	130	120	4000	1520	32,2	КВП 130/120/4000
1693	130	120	4100	1560	33	КВП 130/120/4100
1694	130	120	4200	1600	33,8	КВП 130/120/4200
1695	130	120	4300	1640	34,6	КВП 130/120/4300
1696	130	120	4400	1680	35,4	КВП 130/120/4400
1697	130	120	4500	1720	36,2	КВП 130/120/4500
1698	130	120	4600	1760	37	КВП 130/120/4600
1699	130	120	4700	1800	37,8	КВП 130/120/4700
1700	130	120	4800	1840	38,6	КВП 130/120/4800
1701	130	120	4900	1880	39,4	КВП 130/120/4900
1702	130	120	5000	1920	40,2	КВП 130/120/5000

БЕЗ ВЕНТИЛЯТОРА



Комплектующие (стр.244)

№ п/п	Высота, мм	Ширина, мм	Длина, мм	Теплоотдача при 70°C, Вт	Вес, кг	Модель
1703	130	150	500	140	4,5	КВП 130/150/500
1704	130	150	600	185	5,3	КВП 130/150/600
1705	130	150	700	230	6	КВП 130/150/700
1706	130	150	800	275	6,8	КВП 130/150/800
1707	130	150	900	320	7,6	КВП 130/150/900
1708	130	150	1000	365	8,5	КВП 130/150/1000
1709	130	150	1100	410	9,3	КВП 130/150/1100
1710	130	150	1200	455	10	КВП 130/150/1200
1711	130	150	1300	500	10,9	КВП 130/150/1300
1712	130	150	1400	545	11,6	КВП 130/150/1400
1713	130	150	1500	590	12,5	КВП 130/150/1500
1714	130	150	1600	635	13,4	КВП 130/150/1600
1715	130	150	1700	680	14,3	КВП 130/150/1700
1716	130	150	1800	725	15,2	КВП 130/150/1800
1717	130	150	1900	770	16,1	КВП 130/150/1900

№ п/п	Высота, мм	Ширина, мм	Длина, мм	Теплоотдача при 70°C, Вт	Вес, кг	Модель
1718	130	150	2000	815	17	КВП 130/150/2000
1719	130	150	2100	860	17,9	КВП 130/150/2100
1720	130	150	2200	905	18,8	КВП 130/150/2200
1721	130	150	2300	950	19,7	КВП 130/150/2300
1722	130	150	2400	995	20,6	КВП 130/150/2400
1723	130	150	2500	1040	21,5	КВП 130/150/2500
1724	130	150	2600	1085	22,4	КВП 130/150/2600
1725	130	150	2700	1130	23,3	КВП 130/150/2700
1726	130	150	2800	1175	24,2	КВП 130/150/2800
1727	130	150	2900	1220	25,1	КВП 130/150/2900
1728	130	150	3000	1265	26	КВП 130/150/3000
1729	130	150	3100	1310	26,9	КВП 130/150/3100
1730	130	150	3200	1355	27,8	КВП 130/150/3200
1731	130	150	3300	1400	28,7	КВП 130/150/3300
1732	130	150	3400	1445	29,6	КВП 130/150/3400
1733	130	150	3500	1490	30,5	КВП 130/150/3500
1734	130	150	3600	1535	31,4	КВП 130/150/3600
1735	130	150	3700	1580	32,3	КВП 130/150/3700
1736	130	150	3800	1625	33,1	КВП 130/150/3800
1737	130	150	3900	1670	33,9	КВП 130/150/3900
1738	130	150	4000	1715	34,7	КВП 130/150/4000
1739	130	150	4100	1760	35,6	КВП 130/150/4100
1740	130	150	4200	1805	36,4	КВП 130/150/4200
1741	130	150	4300	1850	37,3	КВП 130/150/4300
1742	130	150	4400	1895	38,1	КВП 130/150/4400
1743	130	150	4500	1940	39	КВП 130/150/4500
1744	130	150	4600	1985	39,8	КВП 130/150/4600
1745	130	150	4700	2030	40,7	КВП 130/150/4700
1746	130	150	4800	2075	41,5	КВП 130/150/4800
1747	130	150	4900	2120	42,4	КВП 130/150/4900
1748	130	150	5000	2165	43,2	КВП 130/150/5000

БЕЗ ВЕНТИЛЯТОРА



Комплектующие (стр.244)

№ п/п	Высота, мм	Ширина, мм	Длина, мм	Теплоотдача при 70°C, Вт	Вес, кг	Модель
1749	130	170	500	280	4,7	КВП 130/170/500
1750	130	170	600	325	5,5	КВП 130/170/600
1751	130	170	700	370	6,3	КВП 130/170/700
1752	130	170	800	415	7,2	КВП 130/170/800
1753	130	170	900	460	8,1	КВП 130/170/900
1754	130	170	1000	505	9	КВП 130/170/1000
1755	130	170	1100	550	10	КВП 130/170/1100
1756	130	170	1200	595	10,9	КВП 130/170/1200
1757	130	170	1300	640	11,8	КВП 130/170/1300
1758	130	170	1400	685	12,7	КВП 130/170/1400
1759	130	170	1500	730	13,6	КВП 130/170/1500
1760	130	170	1600	775	14,5	КВП 130/170/1600
1761	130	170	1700	820	15,4	КВП 130/170/1700
1762	130	170	1800	865	16,3	КВП 130/170/1800
1763	130	170	1900	910	17,2	КВП 130/170/1900

№ п/п	Высота, мм	Ширина, мм	Длина, мм	Теплоотдача при 70°C, Вт	Вес, кг	Модель
1764	130	170	2000	955	18,1	КВП 130/170/2000
1765	130	170	2100	1000	19	КВП 130/170/2100
1766	130	170	2200	1045	20	КВП 130/170/2200
1767	130	170	2300	1090	20,9	КВП 130/170/2300
1768	130	170	2400	1135	21,8	КВП 130/170/2400
1769	130	170	2500	1180	22,7	КВП 130/170/2500
1770	130	170	2600	1225	23,6	КВП 130/170/2600
1771	130	170	2700	1270	24,5	КВП 130/170/2700
1772	130	170	2800	1315	25,4	КВП 130/170/2800
1773	130	170	2900	1360	26,3	КВП 130/170/2900
1774	130	170	3000	1405	27,3	КВП 130/170/3000
1775	130	170	3100	1450	28,1	КВП 130/170/3100
1776	130	170	3200	1495	29	КВП 130/170/3200
1777	130	170	3300	1540	30	КВП 130/170/3300
1778	130	170	3400	1585	30,9	КВП 130/170/3400
1779	130	170	3500	1630	31,8	КВП 130/170/3500
1780	130	170	3600	1675	32,7	КВП 130/170/3600
1781	130	170	3700	1720	33,6	КВП 130/170/3700
1782	130	170	3800	1765	34,5	КВП 130/170/3800
1783	130	170	3900	1810	35,4	КВП 130/170/3900
1784	130	170	4000	1855	36,3	КВП 130/170/4000
1785	130	170	4100	1900	37,2	КВП 130/170/4100
1786	130	170	4200	1945	38,1	КВП 130/170/4200
1787	130	170	4300	1990	39	КВП 130/170/4300
1788	130	170	4400	2035	39,9	КВП 130/170/4400
1789	130	170	4500	2080	40,8	КВП 130/170/4500
1790	130	170	4600	2125	41,7	КВП 130/170/4600
1791	130	170	4700	2170	42,8	КВП 130/170/4700
1792	130	170	4800	2215	43,5	КВП 130/170/4800
1793	130	170	4900	2260	44,4	КВП 130/170/4900
1794	130	170	5000	2305	45,3	КВП 130/170/5000

БЕЗ ВЕНТИЛЯТОРА



Комплектующие (стр.244)

№ п/п	Высота, мм	Ширина, мм	Длина, мм	Теплоотдача при 70°C, Вт	Вес, кг	Модель
1795	130	200	500	300	5	КВП 130/200/500
1796	130	200	600	350	6,3	КВП 130/200/600
1797	130	200	700	400	7,2	КВП 130/200/700
1798	130	200	800	450	8	КВП 130/200/800
1799	130	200	900	500	9	КВП 130/200/900
1800	130	200	1000	550	10	КВП 130/200/1000
1801	130	200	1100	600	11	КВП 130/200/1100
1802	130	200	1200	650	12	КВП 130/200/1200
1803	130	200	1300	700	13	КВП 130/200/1300
1804	130	200	1400	750	14	КВП 130/200/1400
1805	130	200	1500	800	15	КВП 130/200/1500
1806	130	200	1600	850	16	КВП 130/200/1600
1807	130	200	1700	900	17	КВП 130/200/1700
1808	130	200	1800	950	18	КВП 130/200/1800
1809	130	200	1900	1000	19	КВП 130/200/1900

№ п/п	Высота, мм	Ширина, мм	Длина, мм	Теплоотдача при 70°C, Вт	Вес, кг	Модель
1810	130	200	2000	1050	20	КВП 130/200/2000
1811	130	200	2100	1100	21	КВП 130/200/2100
1812	130	200	2200	1150	22	КВП 130/200/2200
1813	130	200	2300	1200	23	КВП 130/200/2300
1814	130	200	2400	1250	24	КВП 130/200/2400
1815	130	200	2500	1300	25	КВП 130/200/2500
1816	130	200	2600	1350	26	КВП 130/200/2600
1817	130	200	2700	1400	27	КВП 130/200/2700
1818	130	200	2800	1450	28	КВП 130/200/2800
1819	130	200	2900	1500	29	КВП 130/200/2900
1820	130	200	3000	1550	30	КВП 130/200/3000
1821	130	200	3100	1600	31	КВП 130/200/3100
1822	130	200	3200	1650	32	КВП 130/200/3200
1823	130	200	3300	1700	33	КВП 130/200/3300
1824	130	200	3400	1750	34	КВП 130/200/3400
1825	130	200	3500	1800	35	КВП 130/200/3500
1826	130	200	3600	1850	36	КВП 130/200/3600
1827	130	200	3700	1900	37	КВП 130/200/3700
1828	130	200	3800	1950	38	КВП 130/200/3800
1829	130	200	3900	2000	39	КВП 130/200/3900
1830	130	200	4000	2050	40	КВП 130/200/4000
1831	130	200	4100	2100	41	КВП 130/200/4100
1832	130	200	4200	2150	42	КВП 130/200/4200
1833	130	200	4300	2200	43	КВП 130/200/4300
1834	130	200	4400	2250	44	КВП 130/200/4400
1835	130	200	4500	2300	45	КВП 130/200/4500
1836	130	200	4600	2350	46	КВП 130/200/4600
1837	130	200	4700	2400	47	КВП 130/200/4700
1838	130	200	4800	2450	48	КВП 130/200/4800
1839	130	200	4900	2500	49	КВП 130/200/4900
1840	130	200	5000	2550	50	КВП 130/200/5000

БЕЗ ВЕНТИЛЯТОРА



Комплектующие (стр.244)

№ п/п	Высота, мм	Ширина, мм	Длина, мм	Теплоотдача при 70°C, Вт	Вес, кг	Модель
1841	130	220	500	330	5,4	КВП 130/220/500
1842	130	220	600	380	6,5	КВП 130/220/600
1843	130	220	700	430	7,6	КВП 130/220/700
1844	130	220	800	480	8,7	КВП 130/220/800
1845	130	220	900	530	9,5	КВП 130/220/900
1846	130	220	1000	580	10,9	КВП 130/220/1000
1847	130	220	1100	630	11,9	КВП 130/220/1100
1848	130	220	1200	680	12,9	КВП 130/220/1200
1849	130	220	1300	730	14,1	КВП 130/220/1300
1850	130	220	1400	780	15,8	КВП 130/220/1400
1851	130	220	1500	830	16,7	КВП 130/220/1500
1852	130	220	1600	880	17,6	КВП 130/220/1600
1853	130	220	1700	930	18,5	КВП 130/220/1700
1854	130	220	1800	980	19	КВП 130/220/1800
1855	130	220	1900	1030	20	КВП 130/220/1900

№ п/п	Высота, мм	Ширина, мм	Длина, мм	Теплоотдача при 70°C, Вт	Вес, кг	Модель
1856	130	220	2000	1080	21	КВП 130/220/2000
1857	130	220	2100	1130	22	КВП 130/220/2100
1858	130	220	2200	1180	23	КВП 130/220/2200
1859	130	220	2300	1230	24,1	КВП 130/220/2300
1860	130	220	2400	1280	25,7	КВП 130/220/2400
1861	130	220	2500	1330	26,6	КВП 130/220/2500
1862	130	220	2600	1380	27,5	КВП 130/220/2600
1863	130	220	2700	1430	28,4	КВП 130/220/2700
1864	130	220	2800	1480	29,36	КВП 130/220/2800
1865	130	220	2900	1530	30,2	КВП 130/220/2900
1866	130	220	3000	1580	31,1	КВП 130/220/3000
1867	130	220	3100	1630	32	КВП 130/220/3100
1868	130	220	3200	1680	33	КВП 130/220/3200
1869	130	220	3300	1730	34	КВП 130/220/3300
1870	130	220	3400	1780	35	КВП 130/220/3400
1871	130	220	3500	1830	36	КВП 130/220/3500
1872	130	220	3600	1880	37	КВП 130/220/3600
1873	130	220	3700	1930	38	КВП 130/220/3700
1874	130	220	3800	1980	39	КВП 130/220/3800
1875	130	220	3900	2030	40	КВП 130/220/3900
1876	130	220	4000	2080	41	КВП 130/220/4000
1877	130	220	4100	2130	42	КВП 130/220/4100
1878	130	220	4200	2180	43	КВП 130/220/4200
1879	130	220	4300	2230	44	КВП 130/220/4300
1880	130	220	4400	2280	45	КВП 130/220/4400
1881	130	220	4500	2330	46	КВП 130/220/4500
1882	130	220	4600	2380	47	КВП 130/220/4600
1883	130	220	4700	2430	48	КВП 130/220/4700
1884	130	220	4800	2480	49	КВП 130/220/4800
1885	130	220	4900	2530	50	КВП 130/220/4900
1886	130	220	5000	2580	51	КВП 130/220/5000

БЕЗ ВЕНТИЛЯТОРА

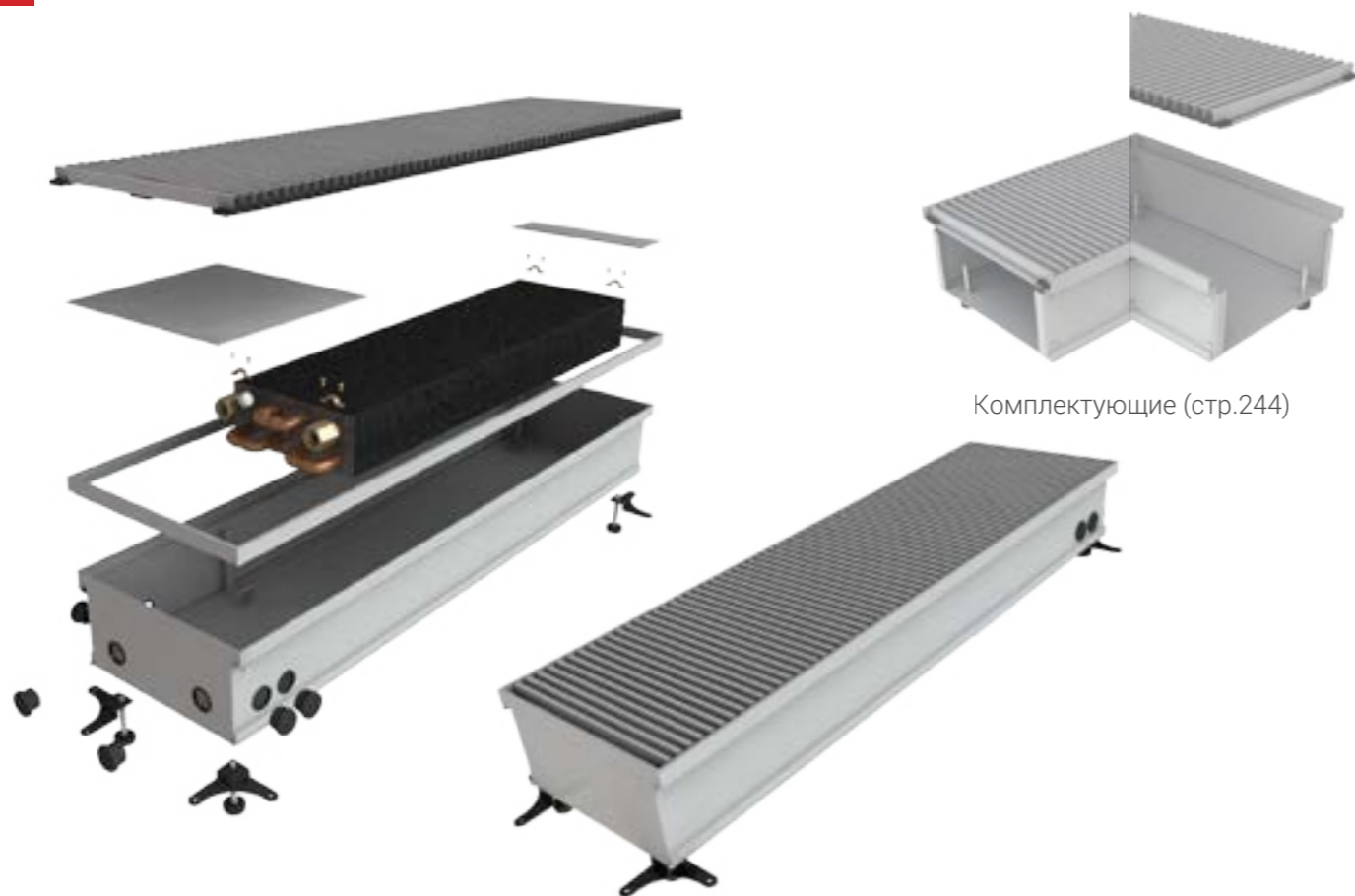

Комплектующие (стр.244)

№ п/п	Высота, мм	Ширина, мм	Длина, мм	Теплоотдача при 70°C, Вт	Вес, кг	Модель
1887	130	250	500	370	6,4	КВП 130/250/500
1888	130	250	600	420	7,6	КВП 130/250/600
1889	130	250	700	470	8,9	КВП 130/250/700
1890	130	250	800	520	10	КВП 130/250/800
1891	130	250	900	570	11,3	КВП 130/250/900
1892	130	250	1000	620	12,5	КВП 130/250/1000
1893	130	250	1100	670	13,7	КВП 130/250/1100
1894	130	250	1200	720	14,9	КВП 130/250/1200
1895	130	250	1300	770	16,1	КВП 130/250/1300
1896	130	250	1400	820	17,4	КВП 130/250/1400
1897	130	250	1500	870	19,3	КВП 130/250/1500
1898	130	250	1600	920	20,5	КВП 130/250/1600
1899	130	250	1700	970	21,7	КВП 130/250/1700
1900	130	250	1800	1020	22,9	КВП 130/250/1800
1901	130	250	1900	1070	24,1	КВП 130/250/1900

№ п/п	Высота, мм	Ширина, мм	Длина, мм	Теплоотдача при 70°C, Вт	Вес, кг	Модель
1902	130	250	2000	1120	25,3	КВП 130/250/2000
1903	130	250	2100	1170	26,5	КВП 130/250/2100
1904	130	250	2200	1220	27,7	КВП 130/250/2200
1905	130	250	2300	1270	28,9	КВП 130/250/2300
1906	130	250	2400	1320	30,1	КВП 130/250/2400
1907	130	250	2500	1370	31,3	КВП 130/250/2500
1908	130	250	2600	1420	32,5	КВП 130/250/2600
1909	130	250	2700	1470	33,7	КВП 130/250/2700
1910	130	250	2800	1520	35	КВП 130/250/2800
1911	130	250	2900	1570	36,3	КВП 130/250/2900
1912	130	250	3000	1620	37,6	КВП 130/250/3000
1913	130	250	3100	1670	38,9	КВП 130/250/3100
1914	130	250	3200	1720	40,2	КВП 130/250/3200
1915	130	250	3300	1770	41,4	КВП 130/250/3300
1916	130	250	3400	1820	42,6	КВП 130/250/3400
1917	130	250	3500	1870	43,8	КВП 130/250/3500
1918	130	250	3600	1920	45,1	КВП 130/250/3600
1919	130	250	3700	1970	46,4	КВП 130/250/3700
1920	130	250	3800	2020	47,7	КВП 130/250/3800
1921	130	250	3900	2070	48,9	КВП 130/250/3900
1922	130	250	4000	2120	50,1	КВП 130/250/4000
1923	130	250	4100	2170	51,3	КВП 130/250/4100
1924	130	250	4200	2220	52,6	КВП 130/250/4200
1925	130	250	4300	2270	53,8	КВП 130/250/4300
1926	130	250	4400	2320	55,1	КВП 130/250/4400
1927	130	250	4500	2370	56,4	КВП 130/250/4500
1928	130	250	4600	2420	57,7	КВП 130/250/4600
1929	130	250	4700	2470	58,9	КВП 130/250/4700
1930	130	250	4800	2520	60,2	КВП 130/250/4800
1931	130	250	4900	2570	61,5	КВП 130/250/4900
1932	130	250	5000	2620	62,7	КВП 130/250/5000

БЕЗ ВЕНТИЛЯТОРА



Комплектующие (стр.244)

№ п/п	Высота, мм	Ширина, мм	Длина, мм	Теплоотдача при 70°C, Вт	Вес, кг	Модель
1933	130	280	500	260	6,6	КВП 130/280/500
1934	130	280	600	340	7,9	КВП 130/280/600
1935	130	280	700	420	9,2	КВП 130/280/700
1936	130	280	800	500	10,5	КВП 130/280/800
1937	130	280	900	580	11,8	КВП 130/280/900
1938	130	280	1000	660	13,1	КВП 130/280/1000
1939	130	280	1100	740	14,4	КВП 130/280/1100
1940	130	280	1200	820	15,7	КВП 130/280/1200
1941	130	280	1300	900	17	КВП 130/280/1300
1942	130	280	1400	980	18,3	КВП 130/280/1400
1943	130	280	1500	1060	19,6	КВП 130/280/1500
1944	130	280	1600	1140	20,9	КВП 130/280/1600
1945	130	280	1700	1220	22,2	КВП 130/280/1700
1946	130	280	1800	1300	23,5	КВП 130/280/1800
1947	130	280	1900	1380	24,8	КВП 130/280/1900

№ п/п	Высота, мм	Ширина, мм	Длина, мм	Теплоотдача при 70°C, Вт	Вес, кг	Модель
1948	130	280	2000	1460	26,1	КВП 130/280/2000
1949	130	280	2100	1540	27,4	КВП 130/280/2100
1950	130	280	2200	1620	28,4	КВП 130/280/2200
1951	130	280	2300	1700	30	КВП 130/280/2300
1952	130	280	2400	1780	31,2	КВП 130/280/2400
1953	130	280	2500	1860	32,4	КВП 130/280/2500
1954	130	280	2600	1940	33,6	КВП 130/280/2600
1955	130	280	2700	2020	34,9	КВП 130/280/2700
1956	130	280	2800	2100	36,2	КВП 130/280/2800
1957	130	280	2900	2180	37,5	КВП 130/280/2900
1958	130	280	3000	2260	38,8	КВП 130/280/3000
1959	130	280	3100	2340	40	КВП 130/280/3100
1960	130	280	3200	2420	41,2	КВП 130/280/3200
1961	130	280	3300	2500	42,4	КВП 130/280/3300
1962	130	280	3400	2580	43,7	КВП 130/280/3400
1963	130	280	3500	2660	45	КВП 130/280/3500
1964	130	280	3600	2740	46,3	КВП 130/280/3600
1965	130	280	3700	2820	47,6	КВП 130/280/3700
1966	130	280	3800	2900	48,9	КВП 130/280/3800
1967	130	280	3900	2980	50,2	КВП 130/280/3900
1968	130	280	4000	3060	51,5	КВП 130/280/4000
1969	130	280	4100	3140	52,7	КВП 130/280/4100
1970	130	280	4200	3220	53,9	КВП 130/280/4200
1971	130	280	4300	3300	55,2	КВП 130/280/4300
1972	130	280	4400	3380	56,4	КВП 130/280/4400
1973	130	280	4500	3460	57,7	КВП 130/280/4500
1974	130	280	4600	3540	58,9	КВП 130/280/4600
1975	130	280	4700	3620	60,2	КВП 130/280/4700
1976	130	280	4800	3700	61,5	КВП 130/280/4800
1977	130	280	4900	3780	62,8	КВП 130/280/4900
1978	130	280	5000	3860	64,1	КВП 130/280/5000

БЕЗ ВЕНТИЛЯТОРА



Комплектующие (стр.244)

№ п/п	Высота, мм	Ширина, мм	Длина, мм	Теплоотдача при 70°C, Вт	Вес, кг	Модель
1979	130	300	500	410	6,8	КВП 130/300/500
1980	130	300	600	490	8,1	КВП 130/300/600
1981	130	300	700	570	9,5	КВП 130/300/700
1982	130	300	800	650	10,9	КВП 130/300/800
1983	130	300	900	730	12,3	КВП 130/300/900
1984	130	300	1000	810	13,7	КВП 130/300/1000
1985	130	300	1100	890	15,1	КВП 130/300/1100
1986	130	300	1200	970	16,5	КВП 130/300/1200
1987	130	300	1300	1050	17,9	КВП 130/300/1300
1988	130	300	1400	1130	19,3	КВП 130/300/1400
1989	130	300	1500	1210	20,7	КВП 130/300/1500
1990	130	300	1600	1290	22,1	КВП 130/300/1600
1991	130	300	1700	1370	23,5	КВП 130/300/1700
1992	130	300	1800	1450	24,8	КВП 130/300/1800
1993	130	300	1900	1530	26,1	КВП 130/300/1900

№ п/п	Высота, мм	Ширина, мм	Длина, мм	Теплоотдача при 70°C, Вт	Вес, кг	Модель
1994	130	300	2000	1610	27,4	КВП 130/300/2000
1995	130	300	2100	1690	28,7	КВП 130/300/2100
1996	130	300	2200	1770	30	КВП 130/300/2200
1997	130	300	2300	1850	31,3	КВП 130/300/2300
1998	130	300	2400	1930	32,7	КВП 130/300/2400
1999	130	300	2500	2010	34,1	КВП 130/300/2500
2000	130	300	2600	2090	35,5	КВП 130/300/2600
2001	130	300	2700	2170	36,9	КВП 130/300/2700
2002	130	300	2800	2250	38,3	КВП 130/300/2800
2003	130	300	2900	2330	39,7	КВП 130/300/2900
2004	130	300	3000	2410	41,1	КВП 130/300/3000
2005	130	300	3100	2490	42,4	КВП 130/300/3100
2006	130	300	3200	2570	43,7	КВП 130/300/3200
2007	130	300	3300	2650	45	КВП 130/300/3300
2008	130	300	3400	2730	46,3	КВП 130/300/3400
2009	130	300	3500	2810	47,7	КВП 130/300/3500
2010	130	300	3600	2890	49,1	КВП 130/300/3600
2011	130	300	3700	2970	50,5	КВП 130/300/3700
2012	130	300	3800	3050	51,9	КВП 130/300/3800
2013	130	300	3900	3130	53,3	КВП 130/300/3900
2014	130	300	4000	3210	54,7	КВП 130/300/4000
2015	130	300	4100	3290	56,1	КВП 130/300/4100
2016	130	300	4200	3370	57,5	КВП 130/300/4200
2017	130	300	4300	3450	58,9	КВП 130/300/4300
2018	130	300	4400	3530	60,3	КВП 130/300/4400
2019	130	300	4500	3610	61,7	КВП 130/300/4500
2020	130	300	4600	3690	63	КВП 130/300/4600
2021	130	300	4700	3770	64,4	КВП 130/300/4700
2022	130	300	4800	3850	65,8	КВП 130/300/4800
2023	130	300	4900	3930	67,2	КВП 130/300/4900
2024	130	300	5000	4010	68,6	КВП 130/300/5000

БЕЗ ВЕНТИЛЯТОРА

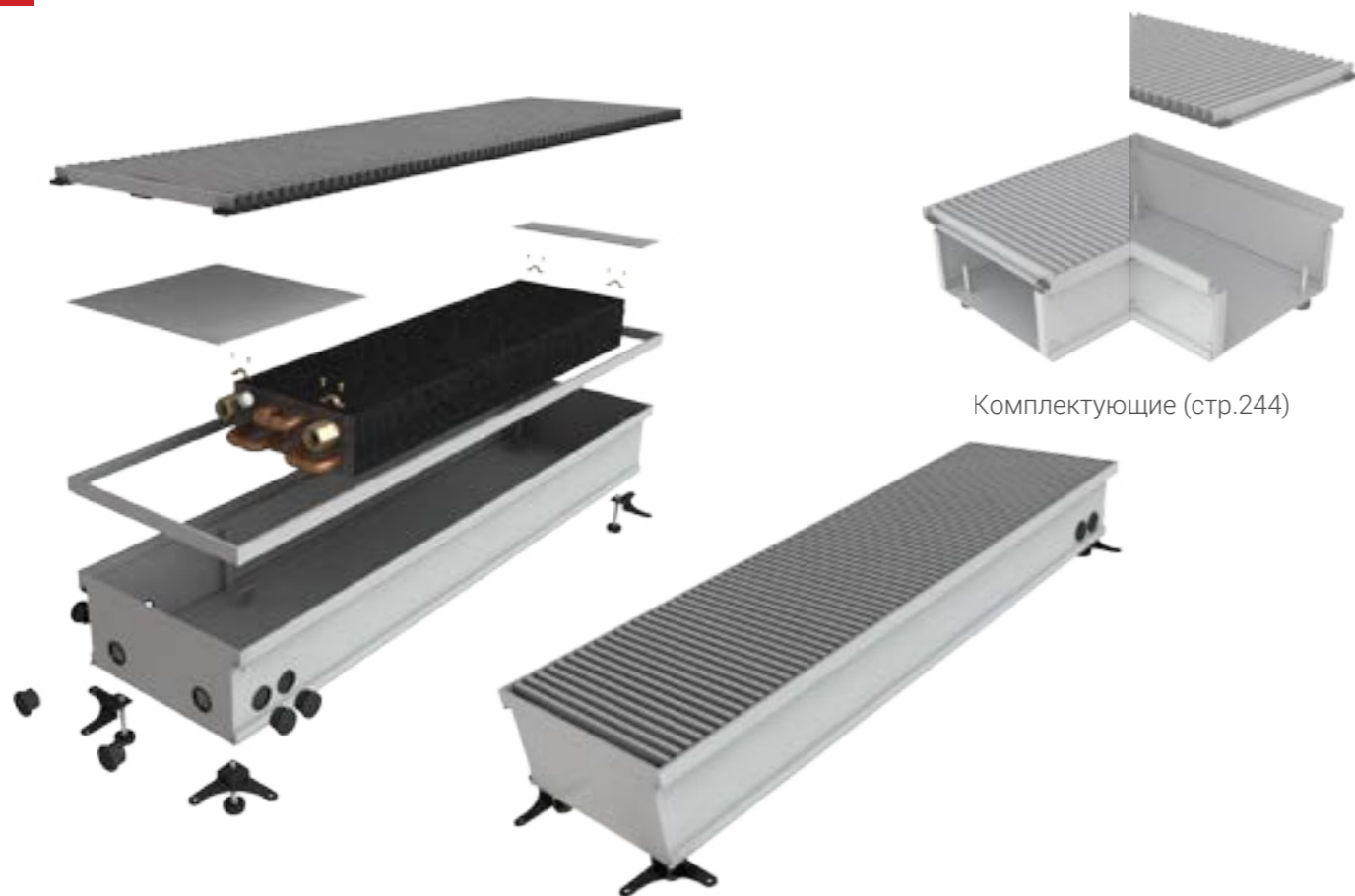

Комплектующие (стр.244)

№ п/п	Высота, мм	Ширина, мм	Длина, мм	Тепло-отдача при 70°C, Вт	Вес, кг	Модель
2025	130	330	500	460	7,2	КВП 130/330/500
2026	130	330	600	540	8,6	КВП 130/330/600
2027	130	330	700	620	10	КВП 130/330/700
2028	130	330	800	700	11,4	КВП 130/330/800
2029	130	330	900	780	12,8	КВП 130/330/900
2030	130	330	1000	860	14,2	КВП 130/330/1000
2031	130	330	1100	940	15,6	КВП 130/330/1100
2032	130	330	1200	1020	17	КВП 130/330/1200
2033	130	330	1300	1100	18,4	КВП 130/330/1300
2034	130	330	1400	1180	19,8	КВП 130/330/1400
2035	130	330	1500	1260	21,2	КВП 130/330/1500
2036	130	330	1600	1340	22,6	КВП 130/330/1600
2037	130	330	1700	1420	24	КВП 130/330/1700
2038	130	330	1800	1500	25,4	КВП 130/330/1800
2039	130	330	1900	1580	26,8	КВП 130/330/1900

№ п/п	Высота, мм	Ширина, мм	Длина, мм	Тепло-отдача при 70°C, Вт	Вес, кг	Модель
2040	130	330	2000	1660	28,2	КВП 130/330/2000
2041	130	330	2100	1740	29,6	КВП 130/330/2100
2042	130	330	2200	1820	31	КВП 130/330/2200
2043	130	330	2300	1900	32,4	КВП 130/330/2300
2044	130	330	2400	1980	33,8	КВП 130/330/2400
2045	130	330	2500	2060	35,2	КВП 130/330/2500
2046	130	330	2600	2140	36,6	КВП 130/330/2600
2047	130	330	2700	2220	38	КВП 130/330/2700
2048	130	330	2800	2300	39,4	КВП 130/330/2800
2049	130	330	2900	2380	40,8	КВП 130/330/2900
2050	130	330	3000	2460	42,2	КВП 130/330/3000
2051	130	330	3100	2540	43,6	КВП 130/330/3100
2052	130	330	3200	2620	45	КВП 130/330/3200
2053	130	330	3300	2700	46,3	КВП 130/330/3300
2054	130	330	3400	2780	47,6	КВП 130/330/3400
2055	130	330	3500	2860	48,9	КВП 130/330/3500
2056	130	330	3600	2940	50,3	КВП 130/330/3600
2057	130	330	3700	3020	51,5	КВП 130/330/3700
2058	130	330	3800	3100	52,9	КВП 130/330/3800
2059	130	330	3900	3180	54,3	КВП 130/330/3900
2060	130	330	4000	3260	55,7	КВП 130/330/4000
2061	130	330	4100	3340	57,1	КВП 130/330/4100
2062	130	330	4200	3420	58,5	КВП 130/330/4200
2063	130	330	4300	3500	59,9	КВП 130/330/4300
2064	130	330	4400	3580	61,3	КВП 130/330/4400
2065	130	330	4500	3660	62,7	КВП 130/330/4500
2066	130	330	4600	3740	64	КВП 130/330/4600
2067	130	330	4700	3820	65,5	КВП 130/330/4700
2068	130	330	4800	3900	67	КВП 130/330/4800
2069	130	330	4900	3980	68	КВП 130/330/4900
2070	130	330	5000	4060	69,6	КВП 130/330/5000

БЕЗ ВЕНТИЛЯТОРА

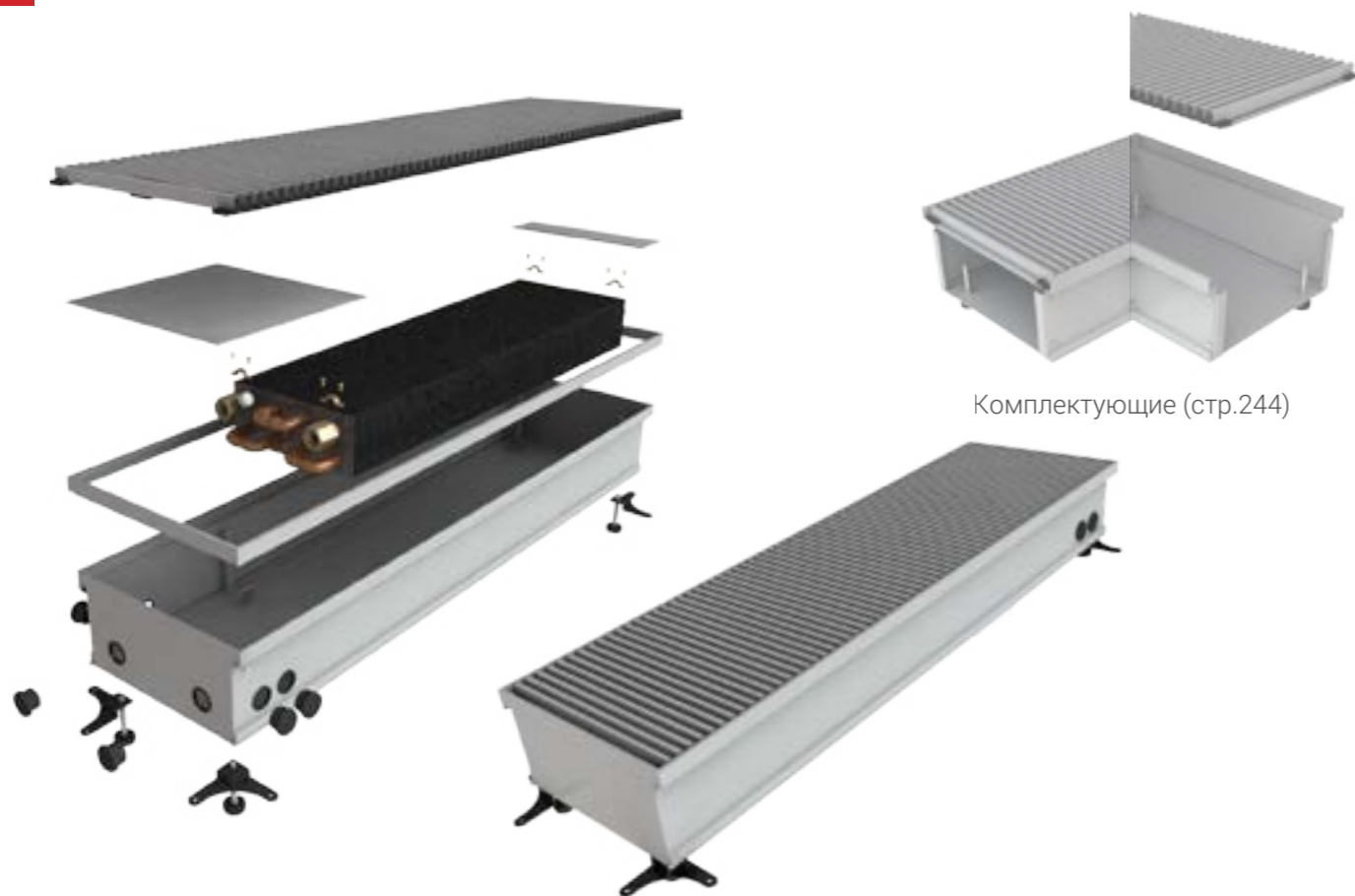

Комплектующие (стр.244)

№ п/п	Высота, мм	Ширина, мм	Длина, мм	Тепло-отдача при 70°C, Вт	Вес, кг	Модель
2071	130	350	500	480	7,6	КВП 130/350/500
2072	130	350	600	560	9,2	КВП 130/350/600
2073	130	350	700	640	10,8	КВП 130/350/700
2074	130	350	800	720	12	КВП 130/350/800
2075	130	350	900	800	13,5	КВП 130/350/900
2076	130	350	1000	880	15	КВП 130/350/1000
2077	130	350	1100	960	16,5	КВП 130/350/1100
2078	130	350	1200	1040	18	КВП 130/350/1200
2079	130	350	1300	1120	19,5	КВП 130/350/1300
2080	130	350	1400	1200	21	КВП 130/350/1400
2081	130	350	1500	1280	22,5	КВП 130/350/1500
2082	130	350	1600	1360	24	КВП 130/350/1600
2083	130	350	1700	1440	25,5	КВП 130/350/1700
2084	130	350	1800	1520	27	КВП 130/350/1800
2085	130	350	1900	1600	28,5	КВП 130/350/1900

№ п/п	Высота, мм	Ширина, мм	Длина, мм	Тепло-отдача при 70°C, Вт	Вес, кг	Модель
2086	130	350	2000	1680	30	КВП 130/350/2000
2087	130	350	2100	1760	31,5	КВП 130/350/2100
2088	130	350	2200	1840	33	КВП 130/350/2200
2089	130	350	2300	1920	34,5	КВП 130/350/2300
2090	130	350	2400	2000	36	КВП 130/350/2400
2091	130	350	2500	2080	37,5	КВП 130/350/2500
2092	130	350	2600	2160	39	КВП 130/350/2600
2093	130	350	2700	2240	40,5	КВП 130/350/2700
2094	130	350	2800	2320	42	КВП 130/350/2800
2095	130	350	2900	2400	43,5	КВП 130/350/2900
2096	130	350	3000	2480	45	КВП 130/350/3000
2097	130	350	3100	2560	46,5	КВП 130/350/3100
2098	130	350	3200	2640	48	КВП 130/350/3200
2099	130	350	3300	2720	49,5	КВП 130/350/3300
2100	130	350	3400	2800	51	КВП 130/350/3400
2101	130	350	3500	2880	52,5	КВП 130/350/3500
2102	130	350	3600	2960	54	КВП 130/350/3600
2103	130	350	3700	3040	55,5	КВП 130/350/3700
2104	130	350	3800	3120	57	КВП 130/350/3800
2105	130	350	3900	3200	58,5	КВП 130/350/3900
2106	130	350	4000	3280	60	КВП 130/350/4000
2107	130	350	4100	3360	61,5	КВП 130/350/4100
2108	130	350	4200	3440	63	КВП 130/350/4200
2109	130	350	4300	3520	64,5	КВП 130/350/4300
2110	130	350	4400	3600	66	КВП 130/350/4400
2111	130	350	4500	3680	67,5	КВП 130/350/4500
2112	130	350	4600	3760	69	КВП 130/350/4600
2113	130	350	4700	3840	70,5	КВП 130/350/4700
2114	130	350	4800	3920	72	КВП 130/350/4800
2115	130	350	4900	4000	73,5	КВП 130/350/4900
2116	130	350	5000	4080	75	КВП 130/350/5000

БЕЗ ВЕНТИЛЯТОРА

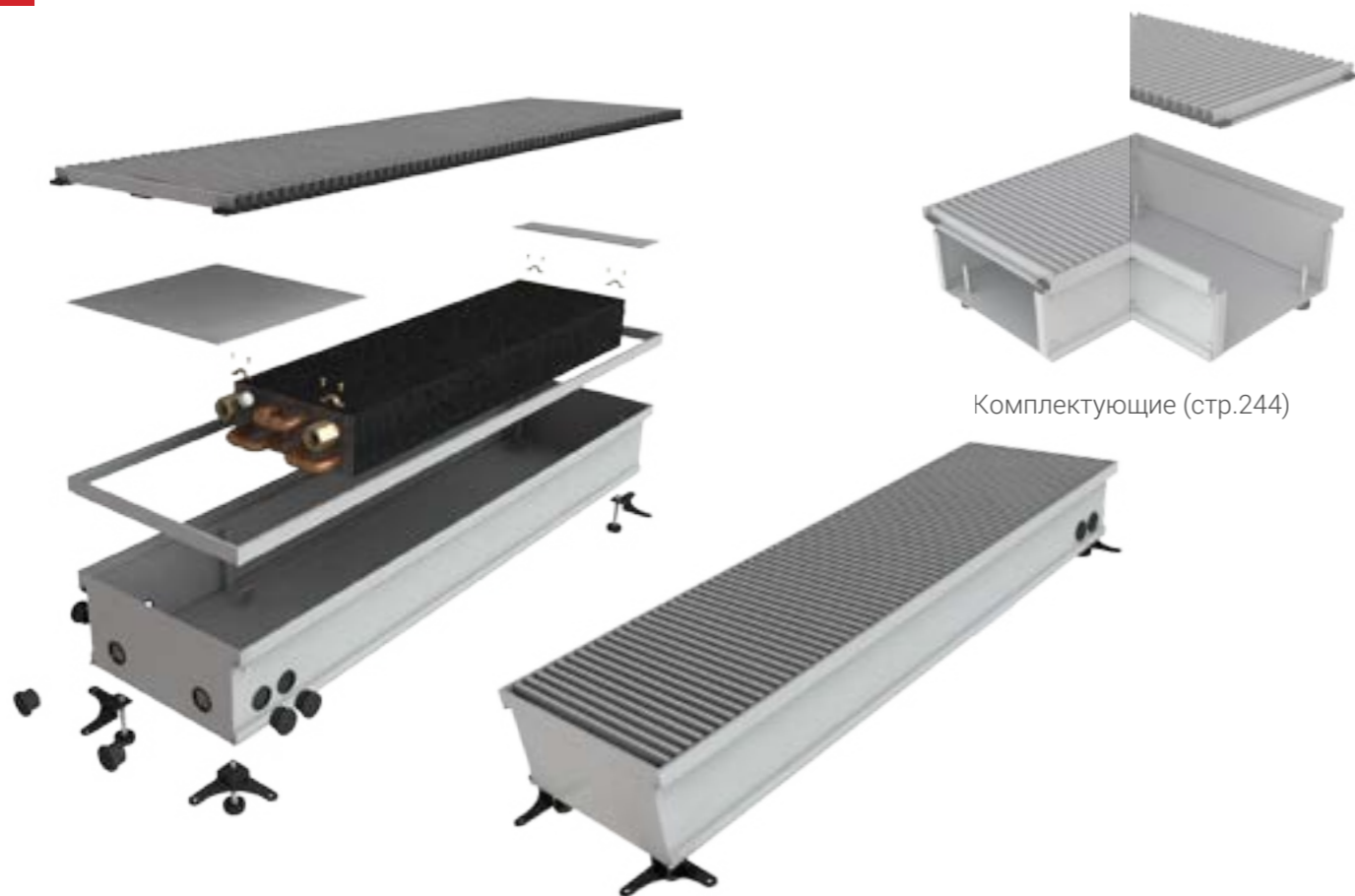

Комплектующие (стр.244)

№ п/п	Высота, мм	Ширина, мм	Длина, мм	Тепло-отдача при 70°C, Вт	Вес, кг	Модель
2117	130	380	500	500	8	КВП 130/380/500
2118	130	380	600	580	9,6	КВП 130/380/600
2119	130	380	700	660	11,2	КВП 130/380/700
2120	130	380	800	740	12,8	КВП 130/380/800
2121	130	380	900	820	14,4	КВП 130/380/900
2122	130	380	1000	900	16	КВП 130/380/1000
2123	130	380	1100	980	17,6	КВП 130/380/1100
2124	130	380	1200	1060	19,2	КВП 130/380/1200
2125	130	380	1300	1140	20,8	КВП 130/380/1300
2126	130	380	1400	1220	22,4	КВП 130/380/1400
2127	130	380	1500	1300	24	КВП 130/380/1500
2128	130	380	1600	1380	25,6	КВП 130/380/1600
2129	130	380	1700	1460	27,2	КВП 130/380/1700
2130	130	380	1800	1540	28,8	КВП 130/380/1800
2131	130	380	1900	1620	30,4	КВП 130/380/1900

№ п/п	Высота, мм	Ширина, мм	Длина, мм	Тепло-отдача при 70°C, Вт	Вес, кг	Модель
2132	130	380	2000	1700	32	КВП 130/380/2000
2133	130	380	2100	1780	33,6	КВП 130/380/2100
2134	130	380	2200	1860	35,2	КВП 130/380/2200
2135	130	380	2300	1940	36,8	КВП 130/380/2300
2136	130	380	2400	2020	38,4	КВП 130/380/2400
2137	130	380	2500	2100	40	КВП 130/380/2500
2138	130	380	2600	2180	41,6	КВП 130/380/2600
2139	130	380	2700	2260	43,2	КВП 130/380/2700
2140	130	380	2800	2340	44,8	КВП 130/380/2800
2141	130	380	2900	2420	46,4	КВП 130/380/2900
2142	130	380	3000	2500	48	КВП 130/380/3000
2143	130	380	3100	2580	49,6	КВП 130/380/3100
2144	130	380	3200	2660	51,2	КВП 130/380/3200
2145	130	380	3300	2740	52,8	КВП 130/380/3300
2146	130	380	3400	2820	54,4	КВП 130/380/3400
2147	130	380	3500	2900	56	КВП 130/380/3500
2148	130	380	3600	2980	57,6	КВП 130/380/3600
2149	130	380	3700	3060	59,2	КВП 130/380/3700
2150	130	380	3800	3140	60,8	КВП 130/380/3800
2151	130	380	3900	3220	62,4	КВП 130/380/3900
2152	130	380	4000	3300	64	КВП 130/380/4000
2153	130	380	4100	3380	65,6	КВП 130/380/4100
2154	130	380	4200	3460	67,2	КВП 130/380/4200
2155	130	380	4300	3540	68,8	КВП 130/380/4300
2156	130	380	4400	3620	70,4	КВП 130/380/4400
2157	130	380	4500	3700	72	КВП 130/380/4500
2158	130	380	4600	3780	73,6	КВП 130/380/4600
2159	130	380	4700	3860	75,2	КВП 130/380/4700
2160	130	380	4800	3940	76,8	КВП 130/380/4800
2161	130	380	4900	4020	78,4	КВП 130/380/4900
2162	130	380	5000	4100	80	КВП 130/380/5000

БЕЗ ВЕНТИЛЯТОРА

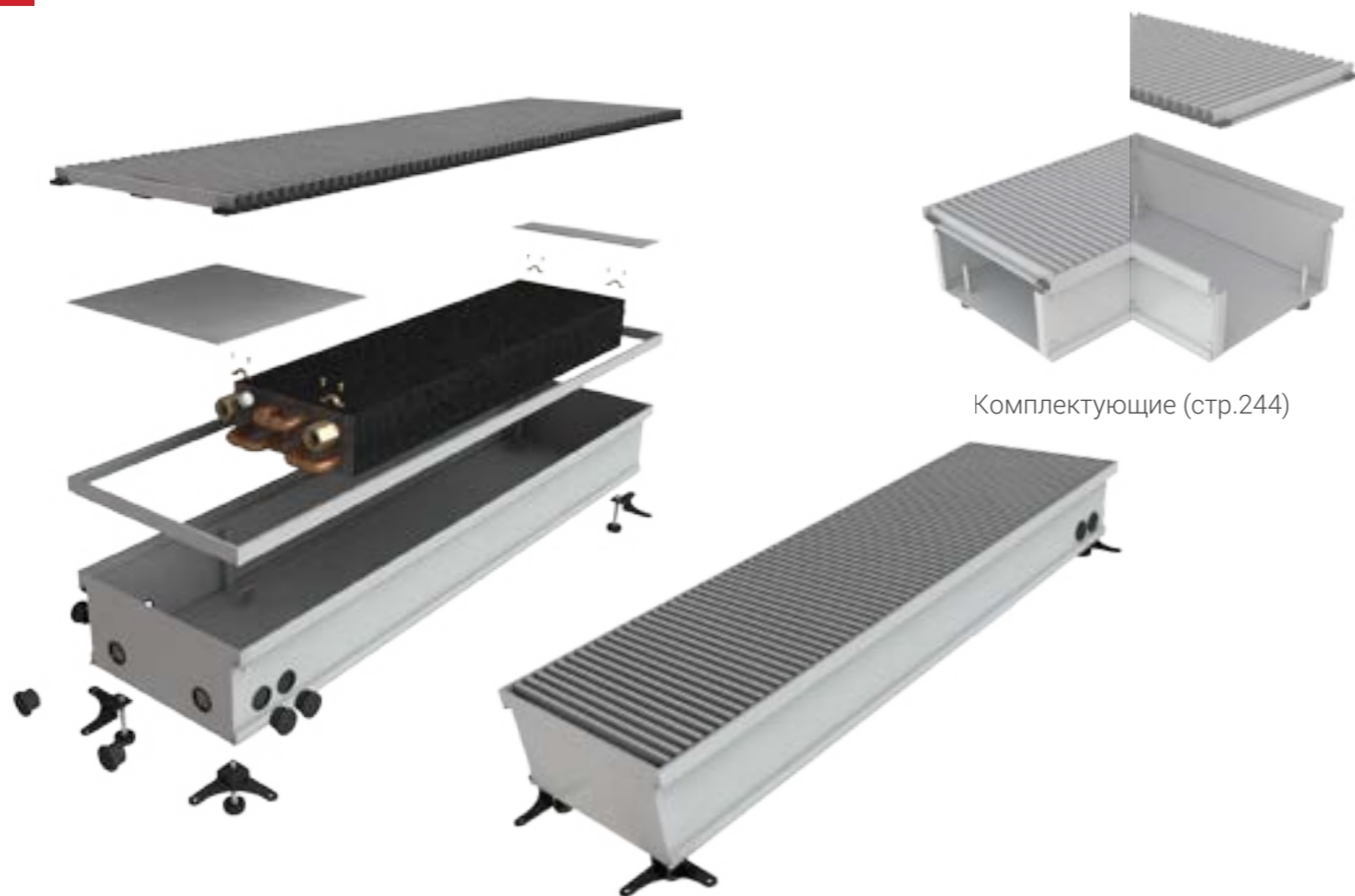

Комплектующие (стр.244)

№ п/п	Высота, мм	Ширина, мм	Длина, мм	Теплоотдача при 70°C, Вт	Вес, кг	Модель
2163	130	400	500	520	8,4	КВП 130/400/500
2164	130	400	600	600	9,9	КВП 130/400/600
2165	130	400	700	680	11,4	КВП 130/400/700
2166	130	400	800	760	13,1	КВП 130/400/800
2167	130	400	900	840	14,8	КВП 130/400/900
2168	130	400	1000	920	16,4	КВП 130/400/1000
2169	130	400	1100	1000	18	КВП 130/400/1100
2170	130	400	1200	1080	19,7	КВП 130/400/1200
2171	130	400	1300	1160	21,4	КВП 130/400/1300
2172	130	400	1400	1240	23,1	КВП 130/400/1400
2173	130	400	1500	1320	24,8	КВП 130/400/1500
2174	130	400	1600	1400	26,5	КВП 130/400/1600
2175	130	400	1700	1480	28,2	КВП 130/400/1700
2176	130	400	1800	1560	29,9	КВП 130/400/1800
2177	130	400	1900	1640	31,6	КВП 130/400/1900

№ п/п	Высота, мм	Ширина, мм	Длина, мм	Теплоотдача при 70°C, Вт	Вес, кг	Модель
2178	130	400	2000	1720	33,2	КВП 130/400/2000
2179	130	400	2100	1800	34,8	КВП 130/400/2100
2180	130	400	2200	1880	36,4	КВП 130/400/2200
2181	130	400	2300	1960	38	КВП 130/400/2300
2182	130	400	2400	2040	39,7	КВП 130/400/2400
2183	130	400	2500	2120	41,4	КВП 130/400/2500
2184	130	400	2600	2200	43,1	КВП 130/400/2600
2185	130	400	2700	2280	44,8	КВП 130/400/2700
2186	130	400	2800	2360	46,4	КВП 130/400/2800
2187	130	400	2900	2440	48	КВП 130/400/2900
2188	130	400	3000	2520	49,6	КВП 130/400/3000
2189	130	400	3100	2600	51,3	КВП 130/400/3100
2190	130	400	3200	2680	53	КВП 130/400/3200
2191	130	400	3300	2760	54,7	КВП 130/400/3300
2192	130	400	3400	2840	56,4	КВП 130/400/3400
2193	130	400	3500	2920	58,1	КВП 130/400/3500
2194	130	400	3600	3000	59,8	КВП 130/400/3600
2195	130	400	3700	3080	61,5	КВП 130/400/3700
2196	130	400	3800	3160	63,2	КВП 130/400/3800
2197	130	400	3900	3240	64,9	КВП 130/400/3900
2198	130	400	4000	3320	66,5	КВП 130/400/4000
2199	130	400	4100	3400	68,3	КВП 130/400/4100
2200	130	400	4200	3480	70	КВП 130/400/4200
2201	130	400	4300	3560	71,7	КВП 130/400/4300
2202	130	400	4400	3640	73,4	КВП 130/400/4400
2203	130	400	4500	3720	75,1	КВП 130/400/4500
2204	130	400	4600	3800	76,8	КВП 130/400/4600
2205	130	400	4700	3880	78,5	КВП 130/400/4700
2206	130	400	4800	3960	80,2	КВП 130/400/4800
2207	130	400	4900	4040	81,9	КВП 130/400/4900
2208	130	400	5000	4120	83,6	КВП 130/400/5000

БЕЗ ВЕНТИЛЯТОРА



Комплектующие (стр.244)

№ п/п	Высота, мм	Ширина, мм	Длина, мм	Теплоотдача при 70°C, Вт	Вес, кг	Модель
2209	150	120	500	140	4,5	КВП 150/120/500
2210	150	120	600	180	5,4	КВП 150/120/600
2211	150	120	700	220	6,3	КВП 150/120/700
2212	150	120	800	260	7,2	КВП 150/120/800
2213	150	120	900	300	8,1	КВП 150/120/900
2214	150	120	1000	340	9	КВП 150/120/1000
2215	150	120	1100	380	9,9	КВП 150/120/1100
2216	150	120	1200	420	10,8	КВП 150/120/1200
2217	150	120	1300	460	11,7	КВП 150/120/1300
2218	150	120	1400	500	12,6	КВП 150/120/1400
2219	150	120	1500	540	13,5	КВП 150/120/1500
2220	150	120	1600	580	14,4	КВП 150/120/1600
2221	150	120	1700	620	15,3	КВП 150/120/1700
2222	150	120	1800	660	16,2	КВП 150/120/1800
2223	150	120	1900	700	17,1	КВП 150/120/1900

№ п/п	Высота, мм	Ширина, мм	Длина, мм	Теплоотдача при 70°C, Вт	Вес, кг	Модель
2224	150	120	2000	740	18	КВП 150/120/2000
2225	150	120	2100	780	18,9	КВП 150/120/2100
2226	150	120	2200	820	19,8	КВП 150/120/2200
2227	150	120	2300	860	20,7	КВП 150/120/2300
2228	150	120	2400	900	21,6	КВП 150/120/2400
2229	150	120	2500	940	22,5	КВП 150/120/2500
2230	150	120	2600	980	23,4	КВП 150/120/2600
2231	150	120	2700	1020	24,3	КВП 150/120/2700
2232	150	120	2800	1060	25,2	КВП 150/120/2800
2233	150	120	2900	1100	26,1	КВП 150/120/2900
2234	150	120	3000	1140	27	КВП 150/120/3000
2235	150	120	3100	1180	27,9	КВП 150/120/3100
2236	150	120	3200	1220	28,8	КВП 150/120/3200
2237	150	120	3300	1260	29,7	КВП 150/120/3300
2238	150	120	3400	1300	30,6	КВП 150/120/3400
2239	150	120	3500	1340	31,5	КВП 150/120/3500
2240	150	120	3600	1380	32,4	КВП 150/120/3600
2241	150	120	3700	1420	33,3	КВП 150/120/3700
2242	150	120	3800	1460	34,2	КВП 150/120/3800
2243	150	120	3900	1500	35,1	КВП 150/120/3900
2244	150	120	4000	1540	36	КВП 150/120/4000
2245	150	120	4100	1580	36,9	КВП 150/120/4100
2246	150	120	4200	1620	37,8	КВП 150/120/4200
2247	150	120	4300	1660	38,7	КВП 150/120/4300
2248	150	120	4400	1700	39,6	КВП 150/120/4400
2249	150	120	4500	1740	40,5	КВП 150/120/4500
2250	150	120	4600	1780	41,4	КВП 150/120/4600
2251	150	120	4700	1820	42,3	КВП 150/120/4700
2252	150	120	4800	1860	43,4	КВП 150/120/4800
2253	150	120	4900	1900	44,3	КВП 150/120/4900
2254	150	120	5000	1940	45,2	КВП 150/120/5000

БЕЗ ВЕНТИЛЯТОРА



Комплектующие (стр.244)

№ п/п	Высота, мм	Ширина, мм	Длина, мм	Теплоотдача при 70°C, Вт	Вес, кг	Модель
2255	150	150	500	150	4,9	КВП 150/150/500
2256	150	150	600	195	5,8	КВП 150/150/600
2257	150	150	700	240	6,7	КВП 150/150/700
2258	150	150	800	285	7,6	КВП 150/150/800
2259	150	150	900	330	8,5	КВП 150/150/900
2260	150	150	1000	375	9,4	КВП 150/150/1000
2261	150	150	1100	420	10,3	КВП 150/150/1100
2262	150	150	1200	465	11,2	КВП 150/150/1200
2263	150	150	1300	510	12,1	КВП 150/150/1300
2264	150	150	1400	555	13	КВП 150/150/1400
2265	150	150	1500	600	13,9	КВП 150/150/1500
2266	150	150	1600	645	14,8	КВП 150/150/1600
2267	150	150	1700	690	15,7	КВП 150/150/1700
2268	150	150	1800	735	16,6	КВП 150/150/1800
2269	150	150	1900	780	17,5	КВП 150/150/1900

№ п/п	Высота, мм	Ширина, мм	Длина, мм	Теплоотдача при 70°C, Вт	Вес, кг	Модель
2270	150	150	2000	825	18,4	КВП 150/150/2000
2271	150	150	2100	870	19,3	КВП 150/150/2100
2272	150	150	2200	915	20,2	КВП 150/150/2200
2273	150	150	2300	960	21,1	КВП 150/150/2300
2274	150	150	2400	1005	22	КВП 150/150/2400
2275	150	150	2500	1050	22,9	КВП 150/150/2500
2276	150	150	2600	1095	23,8	КВП 150/150/2600
2277	150	150	2700	1140	24,7	КВП 150/150/2700
2278	150	150	2800	1185	25,6	КВП 150/150/2800
2279	150	150	2900	1230	26,5	КВП 150/150/2900
2280	150	150	3000	1275	27,4	КВП 150/150/3000
2281	150	150	3100	1320	28,3	КВП 150/150/3100
2282	150	150	3200	1365	29,2	КВП 150/150/3200
2283	150	150	3300	1410	30,1	КВП 150/150/3300
2284	150	150	3400	1455	31	КВП 150/150/3400
2285	150	150	3500	1500	31,9	КВП 150/150/3500
2286	150	150	3600	1545	32,8	КВП 150/150/3600
2287	150	150	3700	1590	33,7	КВП 150/150/3700
2288	150	150	3800	1635	34,6	КВП 150/150/3800
2289	150	150	3900	1680	35,5	КВП 150/150/3900
2290	150	150	4000	1725	36,4	КВП 150/150/4000
2291	150	150	4100	1770	37,3	КВП 150/150/4100
2292	150	150	4200	1815	38,2	КВП 150/150/4200
2293	150	150	4300	1860	39,1	КВП 150/150/4300
2294	150	150	4400	1905	40	КВП 150/150/4400
2295	150	150	4500	1950	40,9	КВП 150/150/4500
2296	150	150	4600	1995	41,8	КВП 150/150/4600
2297	150	150	4700	2040	42,7	КВП 150/150/4700
2298	150	150	4800	2085	43,6	КВП 150/150/4800
2299	150	150	4900	2130	44,5	КВП 150/150/4900
2300	150	150	5000	2175	45,5	КВП 150/150/5000

БЕЗ ВЕНТИЛЯТОРА



Комплектующие (стр.244)

№ п/п	Высота, мм	Ширина, мм	Длина, мм	Теплоотдача при 70°C, Вт	Вес, кг	Модель
2301	150	170	500	300	5,2	КВП 150/170/500
2302	150	170	600	345	6	КВП 150/170/600
2303	150	170	700	390	6,9	КВП 150/170/700
2304	150	170	800	435	7,9	КВП 150/170/800
2305	150	170	900	480	9	КВП 150/170/900
2306	150	170	1000	525	10	КВП 150/170/1000
2307	150	170	1100	570	11	КВП 150/170/1100
2308	150	170	1200	615	12	КВП 150/170/1200
2309	150	170	1300	660	13	КВП 150/170/1300
2310	150	170	1400	705	14	КВП 150/170/1400
2311	150	170	1500	750	15	КВП 150/170/1500
2312	150	170	1600	795	16	КВП 150/170/1600
2313	150	170	1700	840	17	КВП 150/170/1700
2314	150	170	1800	885	18	КВП 150/170/1800
2315	150	170	1900	930	19	КВП 150/170/1900

№ п/п	Высота, мм	Ширина, мм	Длина, мм	Теплоотдача при 70°C, Вт	Вес, кг	Модель
2316	150	170	2000	975	20	КВП 150/170/2000
2317	150	170	2100	1020	21	КВП 150/170/2100
2318	150	170	2200	1065	22	КВП 150/170/2200
2319	150	170	2300	1110	23	КВП 150/170/2300
2320	150	170	2400	1155	24	КВП 150/170/2400
2321	150	170	2500	1200	25	КВП 150/170/2500
2322	150	170	2600	1245	26	КВП 150/170/2600
2323	150	170	2700	1290	27	КВП 150/170/2700
2324	150	170	2800	1335	28	КВП 150/170/2800
2325	150	170	2900	1380	29	КВП 150/170/2900
2326	150	170	3000	1425	30	КВП 150/170/3000
2327	150	170	3100	1470	31	КВП 150/170/3100
2328	150	170	3200	1515	32	КВП 150/170/3200
2329	150	170	3300	1560	33	КВП 150/170/3300
2330	150	170	3400	1605	34	КВП 150/170/3400
2331	150	170	3500	1650	35	КВП 150/170/3500
2332	150	170	3600	1695	36	КВП 150/170/3600
2333	150	170	3700	1740	37	КВП 150/170/3700
2334	150	170	3800	1785	38	КВП 150/170/3800
2335	150	170	3900	1830	39	КВП 150/170/3900
2336	150	170	4000	1875	40	КВП 150/170/4000
2337	150	170	4100	1920	41	КВП 150/170/4100
2338	150	170	4200	1965	42	КВП 150/170/4200
2339	150	170	4300	2010	43	КВП 150/170/4300
2340	150	170	4400	2055	44	КВП 150/170/4400
2341	150	170	4500	2100	45	КВП 150/170/4500
2342	150	170	4600	2145	46	КВП 150/170/4600
2343	150	170	4700	2190	47	КВП 150/170/4700
2344	150	170	4800	2235	48	КВП 150/170/4800
2345	150	170	4900	2280	49	КВП 150/170/4900
2346	150	170	5000	2325	50	КВП 150/170/5000

БЕЗ ВЕНТИЛЯТОРА



Комплектующие (стр.244)

№ п/п	Высота, мм	Ширина, мм	Длина, мм	Теплоотдача при 70°C, Вт	Вес, кг	Модель
2347	150	200	500	310	5,5	КВП 150/200/500
2348	150	200	600	360	6,9	КВП 150/200/600
2349	150	200	700	410	7,9	КВП 150/200/700
2350	150	200	800	460	8,8	КВП 150/200/800
2351	150	200	900	510	9,9	КВП 150/200/900
2352	150	200	1000	560	11	КВП 150/200/1000
2353	150	200	1100	610	12,1	КВП 150/200/1100
2354	150	200	1200	660	13,2	КВП 150/200/1200
2355	150	200	1300	710	14,3	КВП 150/200/1300
2356	150	200	1400	760	15,4	КВП 150/200/1400
2357	150	200	1500	810	16,5	КВП 150/200/1500
2358	150	200	1600	860	17,6	КВП 150/200/1600
2359	150	200	1700	910	18,7	КВП 150/200/1700
2360	150	200	1800	960	19,8	КВП 150/200/1800
2361	150	200	1900	1010	20,9	КВП 150/200/1900

№ п/п	Высота, мм	Ширина, мм	Длина, мм	Теплоотдача при 70°C, Вт	Вес, кг	Модель
2362	150	200	2000	1060	22	КВП 150/200/2000
2363	150	200	2100	1110	23,1	КВП 150/200/2100
2364	150	200	2200	1160	24,2	КВП 150/200/2200
2365	150	200	2300	1210	25,3	КВП 150/200/2300
2366	150	200	2400	1260	26,4	КВП 150/200/2400
2367	150	200	2500	1310	27,5	КВП 150/200/2500
2368	150	200	2600	1360	28,6	КВП 150/200/2600
2369	150	200	2700	1410	29,7	КВП 150/200/2700
2370	150	200	2800	1460	30,8	КВП 150/200/2800
2371	150	200	2900	1510	31,9	КВП 150/200/2900
2372	150	200	3000	1560	32	КВП 150/200/3000
2373	150	200	3100	1610	33,1	КВП 150/200/3100
2374	150	200	3200	1660	34,2	КВП 150/200/3200
2375	150	200	3300	1710	35,3	КВП 150/200/3300
2376	150	200	3400	1760	36,4	КВП 150/200/3400
2377	150	200	3500	1810	37,5	КВП 150/200/3500
2378	150	200	3600	1860	38,6	КВП 150/200/3600
2379	150	200	3700	1910	39,7	КВП 150/200/3700
2380	150	200	3800	1960	40,8	КВП 150/200/3800
2381	150	200	3900	2010	41,9	КВП 150/200/3900
2382	150	200	4000	2060	42	КВП 150/200/4000
2383	150	200	4100	2110	43,1	КВП 150/200/4100
2384	150	200	4200	2160	44,2	КВП 150/200/4200
2385	150	200	4300	2210	45,3	КВП 150/200/4300
2386	150	200	4400	2260	46,4	КВП 150/200/4400
2387	150	200	4500	2310	47,5	КВП 150/200/4500
2388	150	200	4600	2360	48,6	КВП 150/200/4600
2389	150	200	4700	2410	49,7	КВП 150/200/4700
2390	150	200	4800	2460	50,8	КВП 150/200/4800
2391	150	200	4900	2510	51,9	КВП 150/200/4900
2392	150	200	5000	2560	53	КВП 150/200/5000

БЕЗ ВЕНТИЛЯТОРА



Комплектующие (стр.244)

№ п/п	Высота, мм	Ширина, мм	Длина, мм	Теплоотдача при 70°C, Вт	Вес, кг	Модель
2393	150	220	500	350	6	КВП 150/220/500
2394	150	220	600	400	7,1	КВП 150/220/600
2395	150	220	700	450	8,3	КВП 150/220/700
2396	150	220	800	500	9,5	КВП 150/220/800
2397	150	220	900	550	10,7	КВП 150/220/900
2398	150	220	1000	600	11,9	КВП 150/220/1000
2399	150	220	1100	650	13,1	КВП 150/220/1100
2400	150	220	1200	700	14,3	КВП 150/220/1200
2401	150	220	1300	750	15,5	КВП 150/220/1300
2402	150	220	1400	800	16,7	КВП 150/220/1400
2403	150	220	1500	850	17,9	КВП 150/220/1500
2404	150	220	1600	900	19,1	КВП 150/220/1600
2405	150	220	1700	950	20,3	КВП 150/220/1700
2406	150	220	1800	1000	21,5	КВП 150/220/1800
2407	150	220	1900	1050	22,7	КВП 150/220/1900

№ п/п	Высота, мм	Ширина, мм	Длина, мм	Теплоотдача при 70°C, Вт	Вес, кг	Модель
2408	150	220	2000	1100	23,9	КВП 150/220/2000
2409	150	220	2100	1150	25,1	КВП 150/220/2100
2410	150	220	2200	1200	26,3	КВП 150/220/2200
2411	150	220	2300	1250	27,5	КВП 150/220/2300
2412	150	220	2400	1300	28,7	КВП 150/220/2400
2413	150	220	2500	1350	29,9	КВП 150/220/2500
2414	150	220	2600	1400	31,1	КВП 150/220/2600
2415	150	220	2700	1450	32,3	КВП 150/220/2700
2416	150	220	2800	1500	33,5	КВП 150/220/2800
2417	150	220	2900	1550	34,7	КВП 150/220/2900
2418	150	220	3000	1600	35,9	КВП 150/220/3000
2419	150	220	3100	1650	37	КВП 150/220/3100
2420	150	220	3200	1700	38,1	КВП 150/220/3200
2421	150	220	3300	1750	39,2	КВП 150/220/3300
2422	150	220	3400	1800	40,3	КВП 150/220/3400
2423	150	220	3500	1850	41,4	КВП 150/220/3500
2424	150	220	3600	1900	42,5	КВП 150/220/3600
2425	150	220	3700	1950	43,6	КВП 150/220/3700
2426	150	220	3800	2000	44,7	КВП 150/220/3800
2427	150	220	3900	2050	45,8	КВП 150/220/3900
2428	150	220	4000	2100	46,9	КВП 150/220/4000
2429	150	220	4100	2150	47	КВП 150/220/4100
2430	150	220	4200	2200	48,1	КВП 150/220/4200
2431	150	220	4300	2250	49,2	КВП 150/220/4300
2432	150	220	4400	2300	50,3	КВП 150/220/4400
2433	150	220	4500	2350	51,4	КВП 150/220/4500
2434	150	220	4600	2400	52,5	КВП 150/220/4600
2435	150	220	4700	2450	53,6	КВП 150/220/4700
2436	150	220	4800	2500	54,7	КВП 150/220/4800
2437	150	220	4900	2550	55,8	КВП 150/220/4900
2438	150	220	5000	2600	56,9	КВП 150/220/5000

БЕЗ ВЕНТИЛЯТОРА

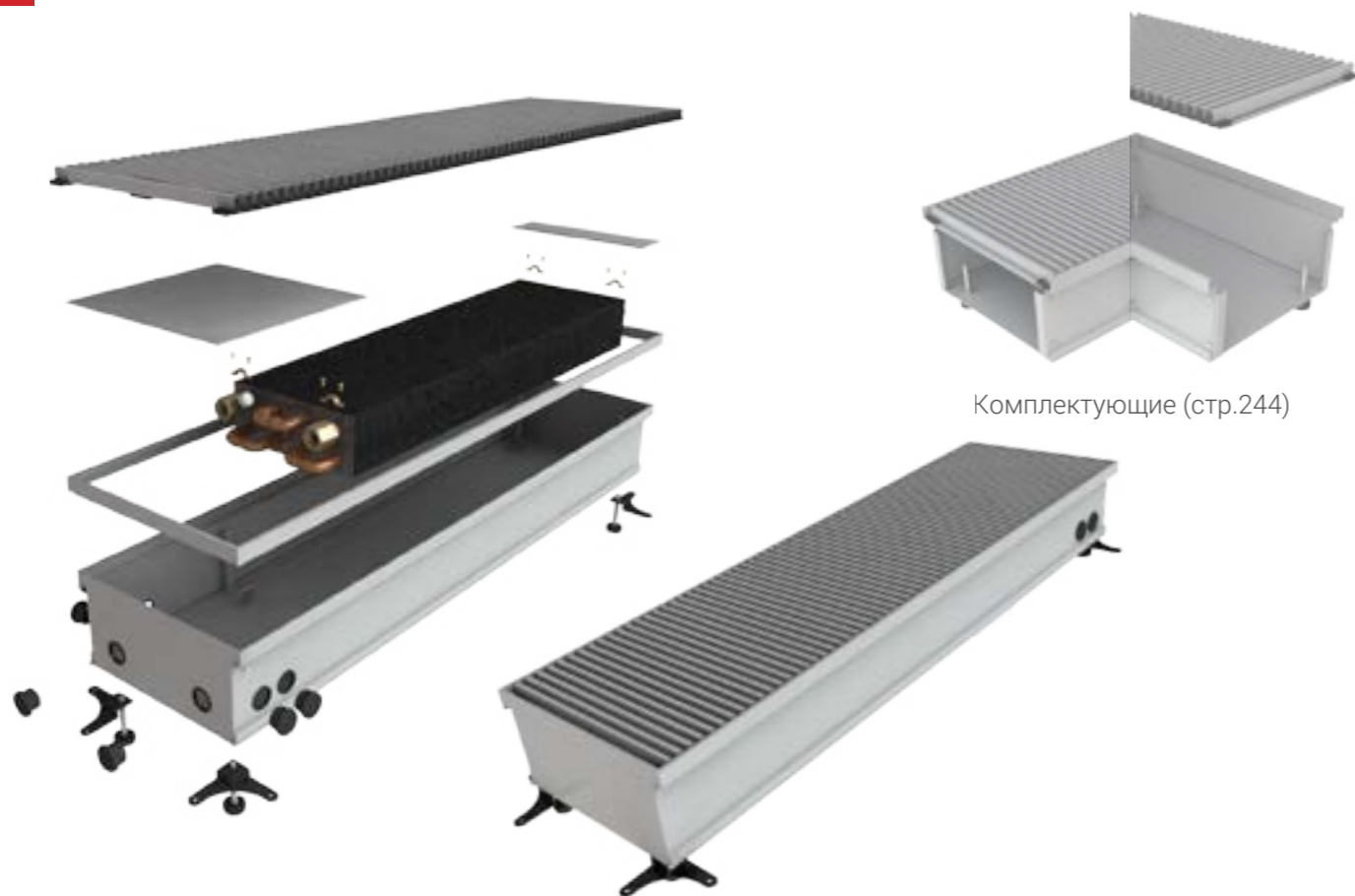

Комплектующие (стр.244)

№ п/п	Высота, мм	Ширина, мм	Длина, мм	Тепло-отдача при 70°C, Вт	Вес, кг	Модель
2439	150	250	500	450	7	КВП 150/250/500
2440	150	250	600	500	8,3	КВП 150/250/600
2441	150	250	700	550	9,8	КВП 150/250/700
2442	150	250	800	600	11	КВП 150/250/800
2443	150	250	900	650	12,2	КВП 150/250/900
2444	150	250	1000	700	13,4	КВП 150/250/1000
2445	150	250	1100	750	14,6	КВП 150/250/1100
2446	150	250	1200	800	15,8	КВП 150/250/1200
2447	150	250	1300	850	17	КВП 150/250/1300
2448	150	250	1400	900	18,2	КВП 150/250/1400
2449	150	250	1500	950	19,4	КВП 150/250/1500
2450	150	250	1600	1000	20,6	КВП 150/250/1600
2451	150	250	1700	1050	21,8	КВП 150/250/1700
2452	150	250	1800	1100	23	КВП 150/250/1800
2453	150	250	1900	1150	24,2	КВП 150/250/1900

№ п/п	Высота, мм	Ширина, мм	Длина, мм	Тепло-отдача при 70°C, Вт	Вес, кг	Модель
2454	150	250	2000	1200	25,4	КВП 150/250/2000
2455	150	250	2100	1250	26,7	КВП 150/250/2100
2456	150	250	2200	1300	28	КВП 150/250/2200
2457	150	250	2300	1350	29,3	КВП 150/250/2300
2458	150	250	2400	1400	30,6	КВП 150/250/2400
2459	150	250	2500	1450	31,9	КВП 150/250/2500
2460	150	250	2600	1500	33,3	КВП 150/250/2600
2461	150	250	2700	1550	34,7	КВП 150/250/2700
2462	150	250	2800	1600	36,1	КВП 150/250/2800
2463	150	250	2900	1650	37,5	КВП 150/250/2900
2464	150	250	3000	1700	38,9	КВП 150/250/3000
2465	150	250	3100	1750	40,3	КВП 150/250/3100
2466	150	250	3200	1800	41,7	КВП 150/250/3200
2467	150	250	3300	1850	43,1	КВП 150/250/3300
2468	150	250	3400	1900	44,5	КВП 150/250/3400
2469	150	250	3500	1950	45,9	КВП 150/250/3500
2470	150	250	3600	2000	47,3	КВП 150/250/3600
2471	150	250	3700	2050	48,7	КВП 150/250/3700
2472	150	250	3800	2100	50,1	КВП 150/250/3800
2473	150	250	3900	2150	51,5	КВП 150/250/3900
2474	150	250	4000	2200	52,9	КВП 150/250/4000
2475	150	250	4100	2250	54,3	КВП 150/250/4100
2476	150	250	4200	2300	55,7	КВП 150/250/4200
2477	150	250	4300	2350	57,1	КВП 150/250/4300
2478	150	250	4400	2400	58,5	КВП 150/250/4400
2479	150	250	4500	2450	60	КВП 150/250/4500
2480	150	250	4600	2500	61,3	КВП 150/250/4600
2481	150	250	4700	2550	62,7	КВП 150/250/4700
2482	150	250	4800	2600	64,1	КВП 150/250/4800
2483	150	250	4900	2650	65,5	КВП 150/250/4900
2484	150	250	5000	2700	67	КВП 150/250/5000

БЕЗ ВЕНТИЛЯТОРА

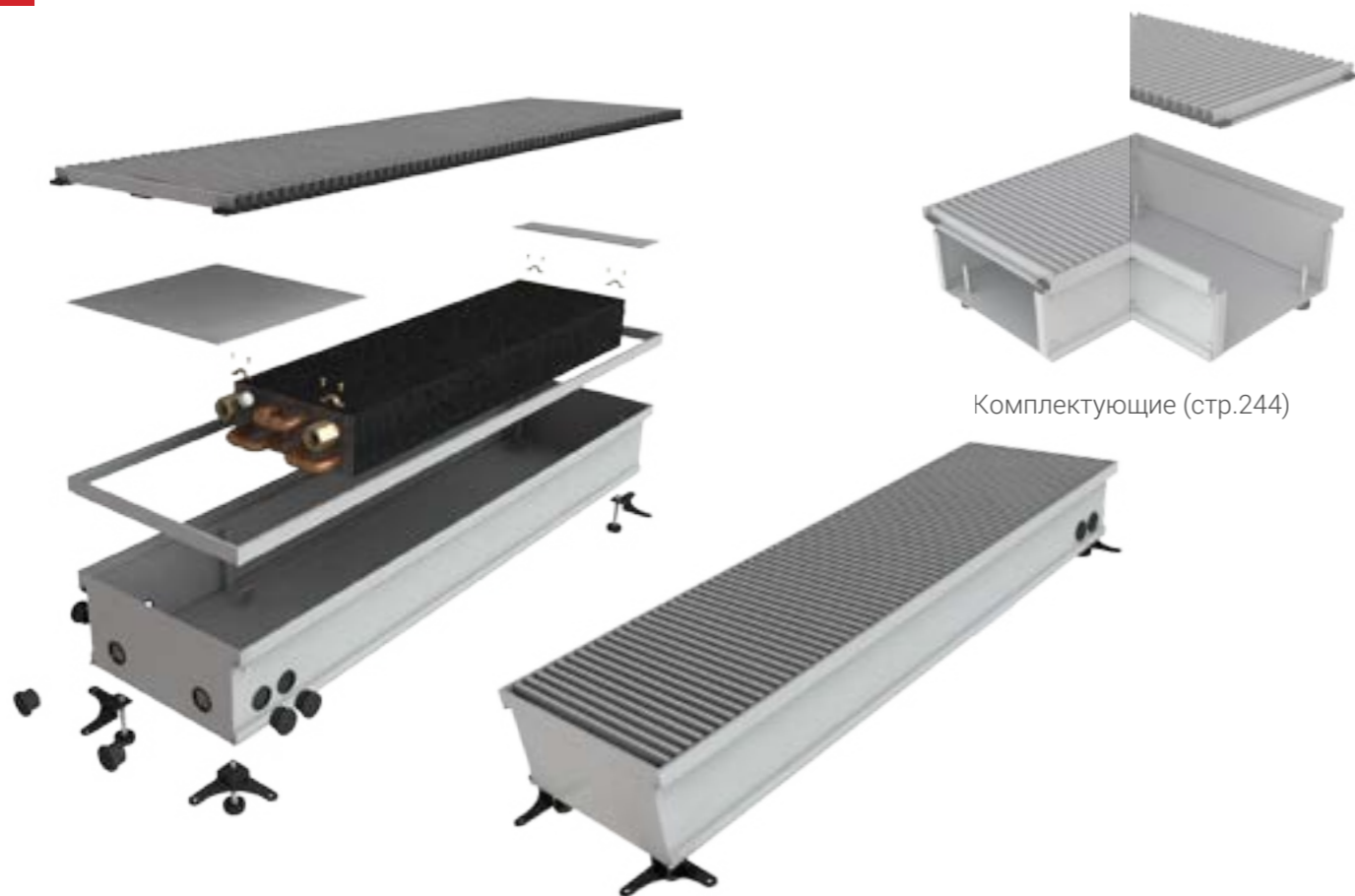

Комплектующие (стр.244)

№ п/п	Высота, мм	Ширина, мм	Длина, мм	Теплоотдача при 70°C, Вт	Вес, кг	Модель
2485	150	280	500	280	7,3	КВП 150/280/500
2486	150	280	600	360	8,7	КВП 150/280/600
2487	150	280	700	440	10,1	КВП 150/280/700
2488	150	280	800	520	11,5	КВП 150/280/800
2489	150	280	900	600	13	КВП 150/280/900
2490	150	280	1000	680	14,5	КВП 150/280/1000
2491	150	280	1100	760	15,9	КВП 150/280/1100
2492	150	280	1200	840	17,3	КВП 150/280/1200
2493	150	280	1300	920	18,8	КВП 150/280/1300
2494	150	280	1400	1000	20,3	КВП 150/280/1400
2495	150	280	1500	1080	21,7	КВП 150/280/1500
2496	150	280	1600	1160	23,1	КВП 150/280/1600
2497	150	280	1700	1240	24,5	КВП 150/280/1700
2498	150	280	1800	1320	25,9	КВП 150/280/1800
2499	150	280	1900	1400	27,3	КВП 150/280/1900

№ п/п	Высота, мм	Ширина, мм	Длина, мм	Теплоотдача при 70°C, Вт	Вес, кг	Модель
2500	150	280	2000	1480	28,7	КВП 150/280/2000
2501	150	280	2100	1560	30,1	КВП 150/280/2100
2502	150	280	2200	1640	31,5	КВП 150/280/2200
2503	150	280	2300	1720	32,9	КВП 150/280/2300
2504	150	280	2400	1800	34,3	КВП 150/280/2400
2505	150	280	2500	1880	35,7	КВП 150/280/2500
2506	150	280	2600	1960	37,1	КВП 150/280/2600
2507	150	280	2700	2040	38,5	КВП 150/280/2700
2508	150	280	2800	2120	40	КВП 150/280/2800
2509	150	280	2900	2200	41,3	КВП 150/280/2900
2510	150	280	3000	2280	42,7	КВП 150/280/3000
2511	150	280	3100	2360	44,1	КВП 150/280/3100
2512	150	280	3200	2440	45,5	КВП 150/280/3200
2513	150	280	3300	2520	46,9	КВП 150/280/3300
2514	150	280	3400	2600	48,3	КВП 150/280/3400
2515	150	280	3500	2680	49,7	КВП 150/280/3500
2516	150	280	3600	2760	51,1	КВП 150/280/3600
2517	150	280	3700	2840	52,5	КВП 150/280/3700
2518	150	280	3800	2920	53,9	КВП 150/280/3800
2519	150	280	3900	3000	55,3	КВП 150/280/3900
2520	150	280	4000	3080	56,7	КВП 150/280/4000
2521	150	280	4100	3160	58,1	КВП 150/280/4100
2522	150	280	4200	3240	59,5	КВП 150/280/4200
2523	150	280	4300	3320	60,9	КВП 150/280/4300
2524	150	280	4400	3400	62,3	КВП 150/280/4400
2525	150	280	4500	3480	63,7	КВП 150/280/4500
2526	150	280	4600	3560	65,1	КВП 150/280/4600
2527	150	280	4700	3640	66,7	КВП 150/280/4700
2528	150	280	4800	3720	68,1	КВП 150/280/4800
2529	150	280	4900	3800	69,6	КВП 150/280/4900
2530	150	280	5000	3880	71	КВП 150/280/5000

БЕЗ ВЕНТИЛЯТОРА

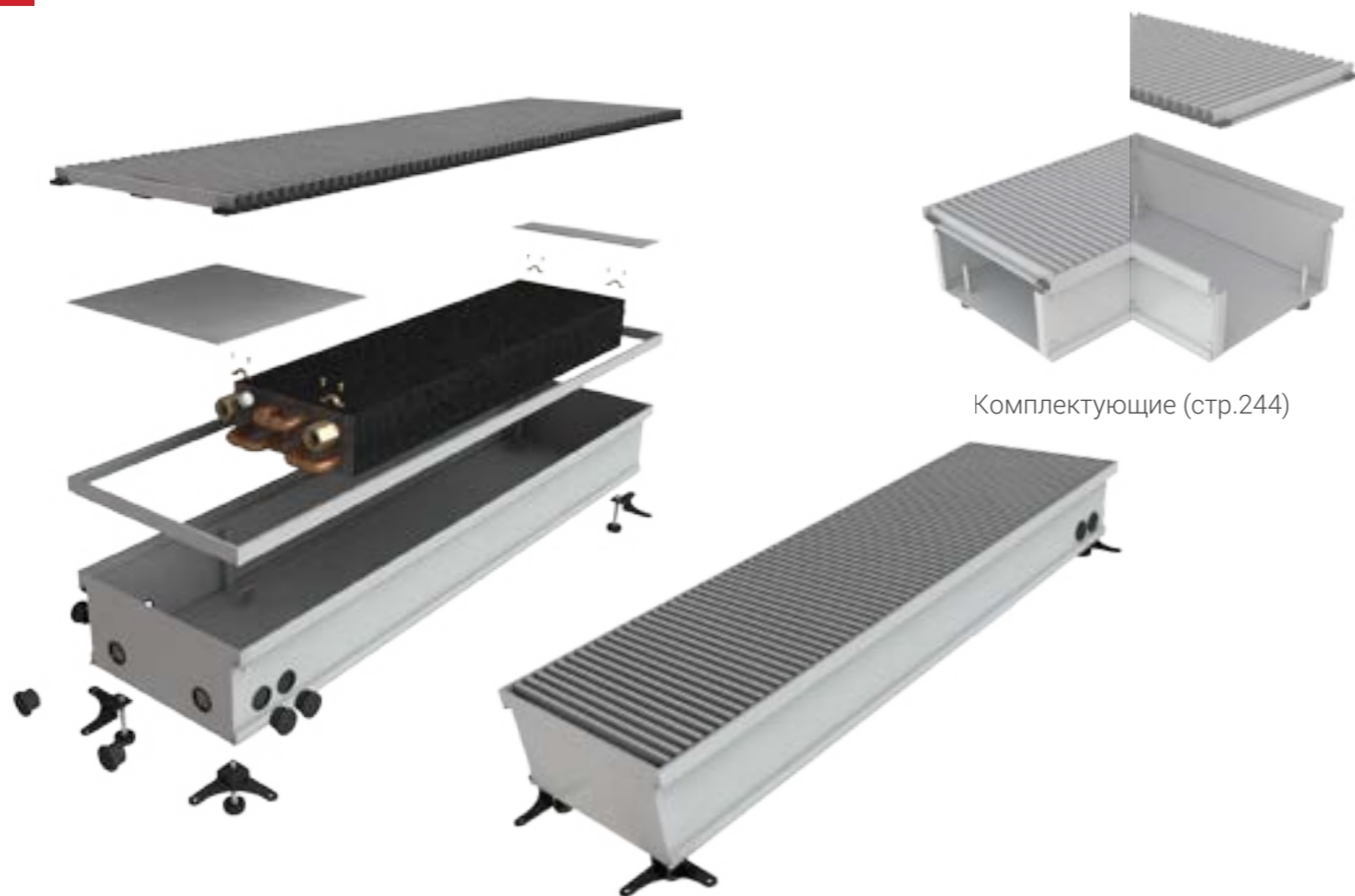

Комплектующие (стр.244)

№ п/п	Высота, мм	Ширина, мм	Длина, мм	Теплоотдача при 70°C, Вт	Вес, кг	Модель
2531	150	300	500	290	7,5	КВП 150/300/500
2532	150	300	600	370	8,9	КВП 150/300/600
2533	150	300	700	450	10,5	КВП 150/300/700
2534	150	300	800	530	12	КВП 150/300/800
2535	150	300	900	610	13,5	КВП 150/300/900
2536	150	300	1000	690	15	КВП 150/300/1000
2537	150	300	1100	770	16,5	КВП 150/300/1100
2538	150	300	1200	850	18	КВП 150/300/1200
2539	150	300	1300	930	19,5	КВП 150/300/1300
2540	150	300	1400	1010	21	КВП 150/300/1400
2541	150	300	1500	1090	22,5	КВП 150/300/1500
2542	150	300	1600	1170	24	КВП 150/300/1600
2543	150	300	1700	1250	25,5	КВП 150/300/1700
2544	150	300	1800	1330	27	КВП 150/300/1800
2545	150	300	1900	1410	28,5	КВП 150/300/1900

№ п/п	Высота, мм	Ширина, мм	Длина, мм	Теплоотдача при 70°C, Вт	Вес, кг	Модель
2546	150	300	2000	1490	30	КВП 150/300/2000
2547	150	300	2100	1570	31,5	КВП 150/300/2100
2548	150	300	2200	1650	33	КВП 150/300/2200
2549	150	300	2300	1730	34,5	КВП 150/300/2300
2550	150	300	2400	1810	36	КВП 150/300/2400
2551	150	300	2500	1890	37,5	КВП 150/300/2500
2552	150	300	2600	1970	39	КВП 150/300/2600
2553	150	300	2700	2050	40,5	КВП 150/300/2700
2554	150	300	2800	2130	42	КВП 150/300/2800
2555	150	300	2900	2210	43,5	КВП 150/300/2900
2556	150	300	3000	2290	45	КВП 150/300/3000
2557	150	300	3100	2370	46,5	КВП 150/300/3100
2558	150	300	3200	2450	48	КВП 150/300/3200
2559	150	300	3300	2530	49,5	КВП 150/300/3300
2560	150	300	3400	2610	51	КВП 150/300/3400
2561	150	300	3500	2690	52,5	КВП 150/300/3500
2562	150	300	3600	2770	54	КВП 150/300/3600
2563	150	300	3700	2850	55,5	КВП 150/300/3700
2564	150	300	3800	2930	57	КВП 150/300/3800
2565	150	300	3900	3010	58,5	КВП 150/300/3900
2566	150	300	4000	3090	60	КВП 150/300/4000
2567	150	300	4100	3170	61,5	КВП 150/300/4100
2568	150	300	4200	3250	63	КВП 150/300/4200
2569	150	300	4300	3330	64,5	КВП 150/300/4300
2570	150	300	4400	3410	66	КВП 150/300/4400
2571	150	300	4500	3490	67,5	КВП 150/300/4500
2572	150	300	4600	3570	69	КВП 150/300/4600
2573	150	300	4700	3650	70,5	КВП 150/300/4700
2574	150	300	4800	3730	72	КВП 150/300/4800
2575	150	300	4900	3810	73,5	КВП 150/300/4900
2576	150	300	5000	3890	75	КВП 150/300/5000

БЕЗ ВЕНТИЛЯТОРА

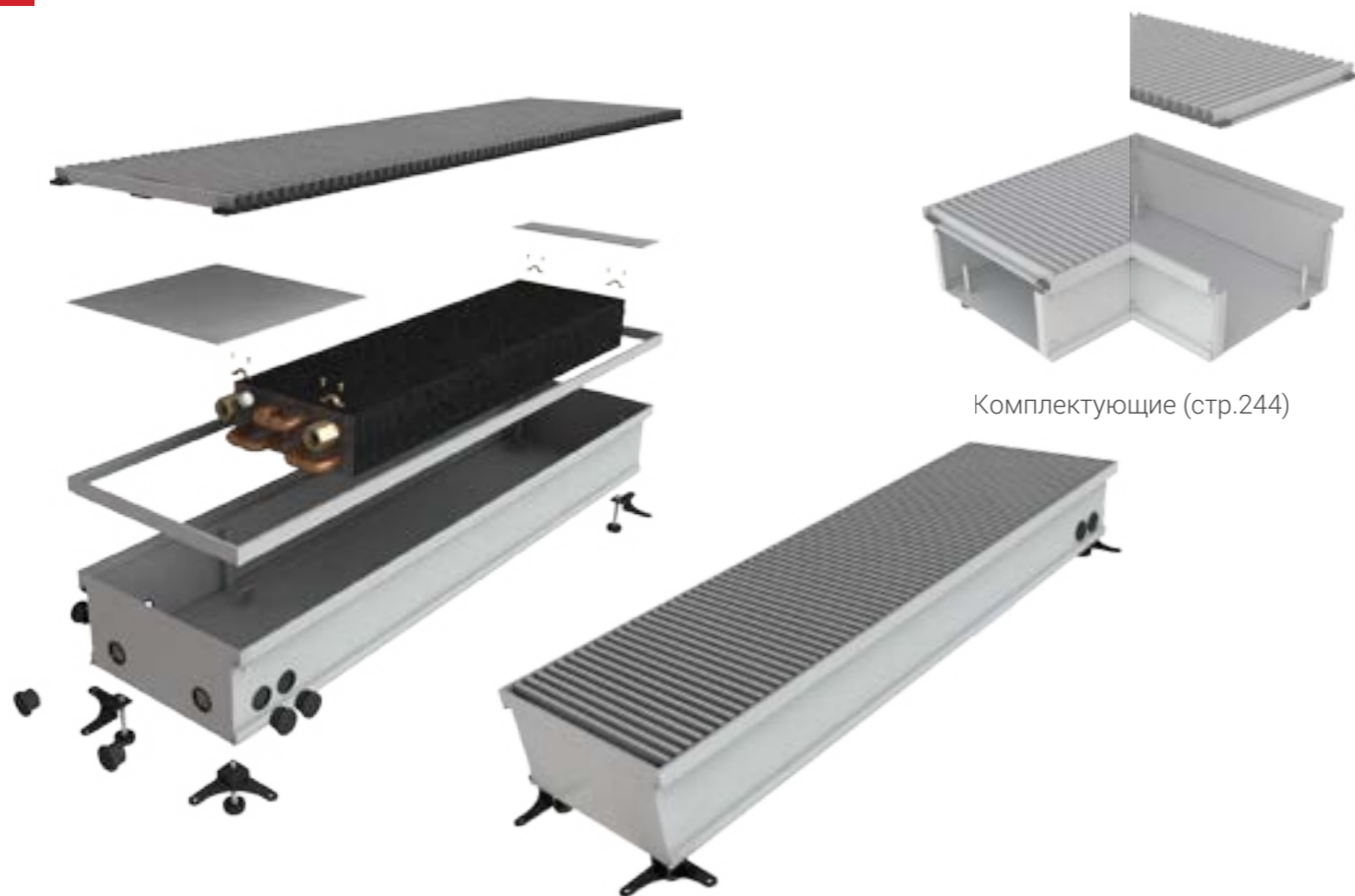

Комплектующие (стр.244)

№ п/п	Высота, мм	Ширина, мм	Длина, мм	Тепло-отдача при 70°C, Вт	Вес, кг	Модель
2577	150	330	500	390	7,9	КВП 150/330/500
2578	150	330	600	475	9,5	КВП 150/330/600
2579	150	330	700	560	11	КВП 150/330/700
2580	150	330	800	645	12,5	КВП 150/330/800
2581	150	330	900	730	14,1	КВП 150/330/900
2582	150	330	1000	815	15,7	КВП 150/330/1000
2583	150	330	1100	900	17,3	КВП 150/330/1100
2584	150	330	1200	985	18,9	КВП 150/330/1200
2585	150	330	1300	1070	20,5	КВП 150/330/1300
2586	150	330	1400	1155	22,1	КВП 150/330/1400
2587	150	330	1500	1240	23,7	КВП 150/330/1500
2588	150	330	1600	1325	25,3	КВП 150/330/1600
2589	150	330	1700	1410	26,9	КВП 150/330/1700
2590	150	330	1800	1495	28,5	КВП 150/330/1800
2591	150	330	1900	1580	30,1	КВП 150/330/1900

№ п/п	Высота, мм	Ширина, мм	Длина, мм	Тепло-отдача при 70°C, Вт	Вес, кг	Модель
2592	150	330	2000	1665	31,7	КВП 150/330/2000
2593	150	330	2100	1750	33,3	КВП 150/330/2100
2594	150	330	2200	1835	34,9	КВП 150/330/2200
2595	150	330	2300	1920	36,5	КВП 150/330/2300
2596	150	330	2400	2005	38,1	КВП 150/330/2400
2597	150	330	2500	2090	39,7	КВП 150/330/2500
2598	150	330	2600	2175	41,3	КВП 150/330/2600
2599	150	330	2700	2260	42,9	КВП 150/330/2700
2600	150	330	2800	2345	44,5	КВП 150/330/2800
2601	150	330	2900	2430	46,1	КВП 150/330/2900
2602	150	330	3000	2515	47,7	КВП 150/330/3000
2603	150	330	3100	2600	49,3	КВП 150/330/3100
2604	150	330	3200	2685	50,9	КВП 150/330/3200
2605	150	330	3300	2770	52,5	КВП 150/330/3300
2606	150	330	3400	2855	54,1	КВП 150/330/3400
2607	150	330	3500	2940	55,7	КВП 150/330/3500
2608	150	330	3600	3025	57,3	КВП 150/330/3600
2609	150	330	3700	3110	58,9	КВП 150/330/3700
2610	150	330	3800	3195	60,5	КВП 150/330/3800
2611	150	330	3900	3280	62,1	КВП 150/330/3900
2612	150	330	4000	3365	63,7	КВП 150/330/4000
2613	150	330	4100	3450	65,3	КВП 150/330/4100
2614	150	330	4200	3535	66,9	КВП 150/330/4200
2615	150	330	4300	3620	68,5	КВП 150/330/4300
2616	150	330	4400	3705	70,1	КВП 150/330/4400
2617	150	330	4500	3790	71,7	КВП 150/330/4500
2618	150	330	4600	3875	73,3	КВП 150/330/4600
2619	150	330	4700	3960	74,9	КВП 150/330/4700
2620	150	330	4800	4045	76,5	КВП 150/330/4800
2621	150	330	4900	4130	78,1	КВП 150/330/4900
2622	150	330	5000	4215	79,7	КВП 150/330/5000

Высота 150

БЕЗ ВЕНТИЛЯТОРА

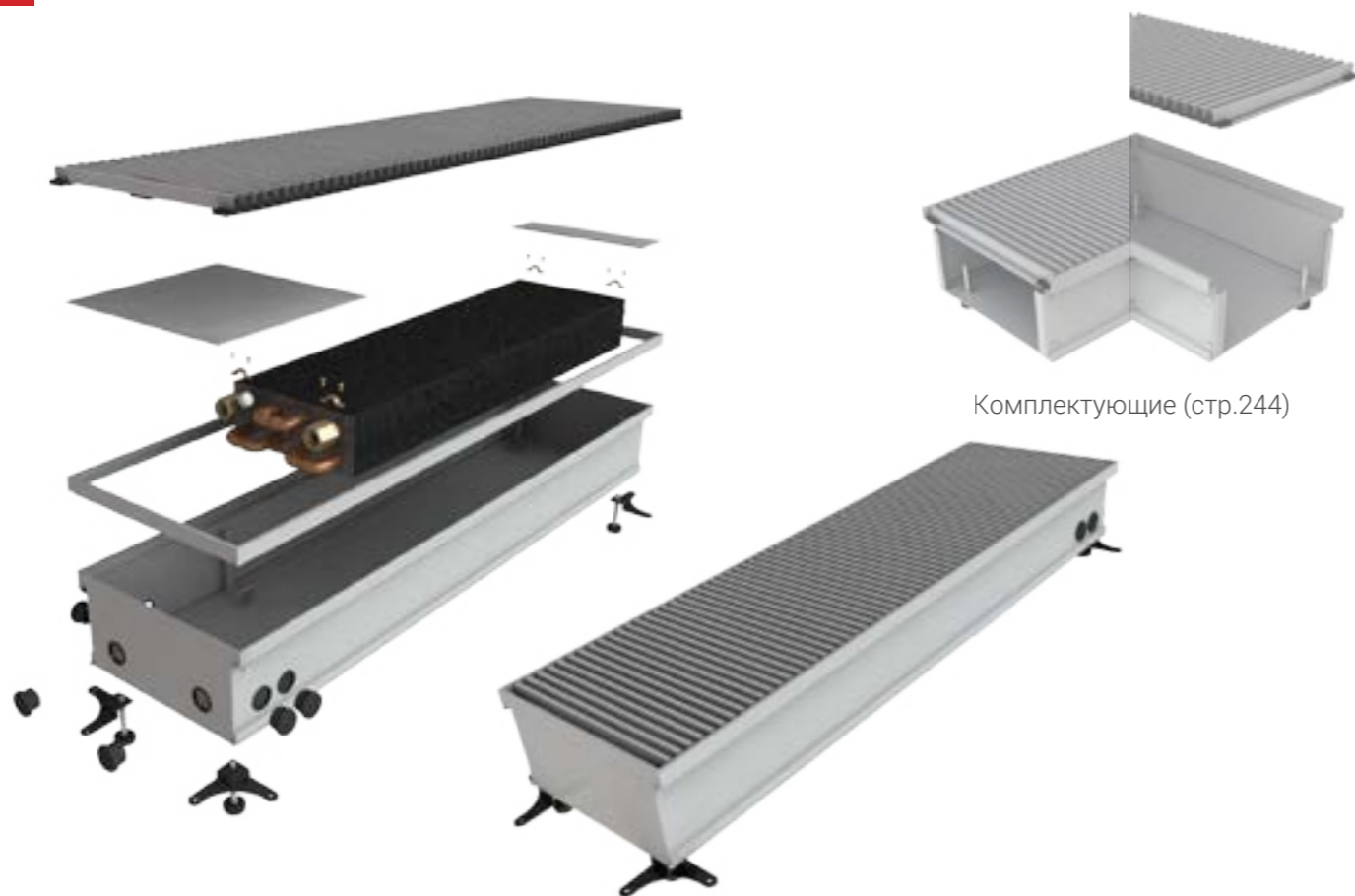

Комплектующие (стр.244)

№ п/п	Высота, мм	Ширина, мм	Длина, мм	Теплоотдача при 70°C, Вт	Вес, кг	Модель
2623	150	350	500	500	8,3	КВП 150/350/500
2624	150	350	600	585	10,1	КВП 150/350/600
2625	150	350	700	670	11,9	КВП 150/350/700
2626	150	350	800	755	13,7	КВП 150/350/800
2627	150	350	900	840	15,5	КВП 150/350/900
2628	150	350	1000	925	17,3	КВП 150/350/1000
2629	150	350	1100	1010	19,1	КВП 150/350/1100
2630	150	350	1200	1095	20,9	КВП 150/350/1200
2631	150	350	1300	1180	22,7	КВП 150/350/1300
2632	150	350	1400	1265	24,5	КВП 150/350/1400
2633	150	350	1500	1350	26,3	КВП 150/350/1500
2634	150	350	1600	1435	28,1	КВП 150/350/1600
2635	150	350	1700	1520	29,9	КВП 150/350/1700
2636	150	350	1800	1605	31,7	КВП 150/350/1800
2637	150	350	1900	1690	33,5	КВП 150/350/1900

№ п/п	Высота, мм	Ширина, мм	Длина, мм	Теплоотдача при 70°C, Вт	Вес, кг	Модель
2638	150	350	2000	1775	35,3	КВП 150/350/2000
2639	150	350	2100	1860	37,1	КВП 150/350/2100
2640	150	350	2200	1945	38,9	КВП 150/350/2200
2641	150	350	2300	2030	40,7	КВП 150/350/2300
2642	150	350	2400	2115	42,5	КВП 150/350/2400
2643	150	350	2500	2200	44,3	КВП 150/350/2500
2644	150	350	2600	2285	46,1	КВП 150/350/2600
2645	150	350	2700	2370	47,9	КВП 150/350/2700
2646	150	350	2800	2455	49,7	КВП 150/350/2800
2647	150	350	2900	2540	51,5	КВП 150/350/2900
2648	150	350	3000	2625	53,3	КВП 150/350/3000
2649	150	350	3100	2710	55,1	КВП 150/350/3100
2650	150	350	3200	2795	56,9	КВП 150/350/3200
2651	150	350	3300	2880	58,7	КВП 150/350/3300
2652	150	350	3400	2965	60,5	КВП 150/350/3400
2653	150	350	3500	3050	62,3	КВП 150/350/3500
2654	150	350	3600	3135	64,1	КВП 150/350/3600
2655	150	350	3700	3220	65,9	КВП 150/350/3700
2656	150	350	3800	3305	67,7	КВП 150/350/3800
2657	150	350	3900	3390	69,5	КВП 150/350/3900
2658	150	350	4000	3475	71,3	КВП 150/350/4000
2659	150	350	4100	3560	73,1	КВП 150/350/4100
2660	150	350	4200	3645	74,8	КВП 150/350/4200
2661	150	350	4300	3730	76,5	КВП 150/350/4300
2662	150	350	4400	3815	78,5	КВП 150/350/4400
2663	150	350	4500	3900	79,9	КВП 150/350/4500
2664	150	350	4600	3985	81,6	КВП 150/350/4600
2665	150	350	4700	4070	83,3	КВП 150/350/4700
2666	150	350	4800	4155	85	КВП 150/350/4800
2667	150	350	4900	4240	86,7	КВП 150/350/4900
2668	150	350	5000	4325	88,4	КВП 150/350/5000

БЕЗ ВЕНТИЛЯТОРА



Комплектующие (стр.244)

№ п/п	Высота, мм	Ширина, мм	Длина, мм	Теплоотдача при 70°C, Вт	Вес, кг	Модель
2669	150	380	500	720	8,8	КВП 150/380/500
2670	150	380	600	805	10,5	КВП 150/380/600
2671	150	380	700	890	12,3	КВП 150/380/700
2672	150	380	800	975	14,1	КВП 150/380/800
2673	150	380	900	1060	15,9	КВП 150/380/900
2674	150	380	1000	1145	17,7	КВП 150/380/1000
2675	150	380	1100	1230	19,5	КВП 150/380/1100
2676	150	380	1200	1315	21,3	КВП 150/380/1200
2677	150	380	1300	1400	23,1	КВП 150/380/1300
2678	150	380	1400	1485	24,9	КВП 150/380/1400
2679	150	380	1500	1570	26,7	КВП 150/380/1500
2680	150	380	1600	1655	28,5	КВП 150/380/1600
2681	150	380	1700	1740	30,3	КВП 150/380/1700
2682	150	380	1800	1825	32,1	КВП 150/380/1800
2683	150	380	1900	1910	33,9	КВП 150/380/1900

№ п/п	Высота, мм	Ширина, мм	Длина, мм	Теплоотдача при 70°C, Вт	Вес, кг	Модель
2684	150	380	2000	1995	35,7	КВП 150/380/2000
2685	150	380	2100	2080	37,5	КВП 150/380/2100
2686	150	380	2200	2165	39,3	КВП 150/380/2200
2687	150	380	2300	2250	41,1	КВП 150/380/2300
2688	150	380	2400	2335	42,9	КВП 150/380/2400
2689	150	380	2500	2420	44,9	КВП 150/380/2500
2690	150	380	2600	2505	46,5	КВП 150/380/2600
2691	150	380	2700	2590	48,3	КВП 150/380/2700
2692	150	380	2800	2675	50,1	КВП 150/380/2800
2693	150	380	2900	2760	51,9	КВП 150/380/2900
2694	150	380	3000	2845	53,7	КВП 150/380/3000
2695	150	380	3100	2930	55,5	КВП 150/380/3100
2696	150	380	3200	3015	57,3	КВП 150/380/3200
2697	150	380	3300	3100	59,1	КВП 150/380/3300
2698	150	380	3400	3185	60,9	КВП 150/380/3400
2699	150	380	3500	3270	62,7	КВП 150/380/3500
2700	150	380	3600	3355	64,5	КВП 150/380/3600
2701	150	380	3700	3440	66,3	КВП 150/380/3700
2702	150	380	3800	3525	68,1	КВП 150/380/3800
2703	150	380	3900	3610	69,9	КВП 150/380/3900
2704	150	380	4000	3695	71,7	КВП 150/380/4000
2705	150	380	4100	3780	73,5	КВП 150/380/4100
2706	150	380	4200	3865	75,3	КВП 150/380/4200
2707	150	380	4300	3950	77,1	КВП 150/380/4300
2708	150	380	4400	4035	78,9	КВП 150/380/4400
2709	150	380	4500	4120	80,7	КВП 150/380/4500
2710	150	380	4600	4205	82,5	КВП 150/380/4600
2711	150	380	4700	4290	84,3	КВП 150/380/4700
2712	150	380	4800	4375	86,1	КВП 150/380/4800
2713	150	380	4900	4460	87,9	КВП 150/380/4900
2714	150	380	5000	4545	89,7	КВП 150/380/5000

БЕЗ ВЕНТИЛЯТОРА



Комплектующие (стр.244)

№ п/п	Высота, мм	Ширина, мм	Длина, мм	Тепло-отдача при 70°C, Вт	Вес, кг	Модель
2715	150	400	500	850	9,2	КВП 150/400/500
2716	150	400	600	935	10,9	КВП 150/400/600
2717	150	400	700	1020	12,5	КВП 150/400/700
2718	150	400	800	1105	14,3	КВП 150/400/800
2719	150	400	900	1190	16,1	КВП 150/400/900
2720	150	400	1000	1275	17,9	КВП 150/400/1000
2721	150	400	1100	1360	19,7	КВП 150/400/1100
2722	150	400	1200	1445	21,6	КВП 150/400/1200
2723	150	400	1300	1530	23,5	КВП 150/400/1300
2724	150	400	1400	1615	25,4	КВП 150/400/1400
2725	150	400	1500	1700	27,3	КВП 150/400/1500
2726	150	400	1600	1785	29,3	КВП 150/400/1600
2727	150	400	1700	1870	31,1	КВП 150/400/1700
2728	150	400	1800	1955	33	КВП 150/400/1800
2729	150	400	1900	2040	34,9	КВП 150/400/1900

№ п/п	Высота, мм	Ширина, мм	Длина, мм	Тепло-отдача при 70°C, Вт	Вес, кг	Модель
2730	150	400	2000	2125	36,8	КВП 150/400/2000
2731	150	400	2100	2210	38,7	КВП 150/400/2100
2732	150	400	2200	2295	40,6	КВП 150/400/2200
2733	150	400	2300	2380	42,5	КВП 150/400/2300
2734	150	400	2400	2465	44,4	КВП 150/400/2400
2735	150	400	2500	2550	46,3	КВП 150/400/2500
2736	150	400	2600	2635	48,2	КВП 150/400/2600
2737	150	400	2700	2720	50,1	КВП 150/400/2700
2738	150	400	2800	2805	52	КВП 150/400/2800
2739	150	400	2900	2890	53,9	КВП 150/400/2900
2740	150	400	3000	2975	55,8	КВП 150/400/3000
2741	150	400	3100	3060	57,7	КВП 150/400/3100
2742	150	400	3200	3145	59,6	КВП 150/400/3200
2743	150	400	3300	3230	61,5	КВП 150/400/3300
2744	150	400	3400	3315	63,4	КВП 150/400/3400
2745	150	400	3500	3400	65,3	КВП 150/400/3500
2746	150	400	3600	3485	67,2	КВП 150/400/3600
2747	150	400	3700	3570	69,1	КВП 150/400/3700
2748	150	400	3800	3655	71	КВП 150/400/3800
2749	150	400	3900	3740	72,9	КВП 150/400/3900
2750	150	400	4000	3825	74,8	КВП 150/400/4000
2751	150	400	4100	3910	76,7	КВП 150/400/4100
2752	150	400	4200	3995	78,6	КВП 150/400/4200
2753	150	400	4300	4080	80,5	КВП 150/400/4300
2754	150	400	4400	4165	82,4	КВП 150/400/4400
2755	150	400	4500	4250	84,3	КВП 150/400/4500
2756	150	400	4600	4335	86,2	КВП 150/400/4600
2757	150	400	4700	4420	88,1	КВП 150/400/4700
2758	150	400	4800	4505	90	КВП 150/400/4800
2759	150	400	4900	4590	91,9	КВП 150/400/4900
2760	150	400	5000	4675	93,8	КВП 150/400/5000

С ВЕНТИЛЯТОРОМ



Комплектующие (стр.244)

№ п/п	Высота, мм	Ширина, мм	Длина, мм	Теплоотдача при 70°C, Вт	Вес, кг	Модель
2761	65	170	600	180	4,3	КВП-В 65/170/600
2762	65	170	700	230	4,9	КВП-В 65/170/700
2763	65	170	800	280	5,5	КВП-В 65/170/800
2764	65	170	900	330	6,1	КВП-В 65/170/900
2765	65	170	1000	380	6,6	КВП-В 65/170/1000
2766	65	170	1100	430	7,2	КВП-В 65/170/1100
2767	65	170	1200	480	7,7	КВП-В 65/170/1200
2768	65	170	1300	530	8,3	КВП-В 65/170/1300
2769	65	170	1400	580	8,8	КВП-В 65/170/1400
2770	65	170	1500	630	9,4	КВП-В 65/170/1500
2771	65	170	1600	680	9,9	КВП-В 65/170/1600
2772	65	170	1700	730	10,5	КВП-В 65/170/1700
2773	65	170	1800	780	11,1	КВП-В 65/170/1800
2774	65	170	1900	830	11,6	КВП-В 65/170/1900
2775	65	170	2000	880	12,2	КВП-В 65/170/2000

№ п/п	Высота, мм	Ширина, мм	Длина, мм	Теплоотдача при 70°C, Вт	Вес, кг	Модель
2776	65	170	2100	930	12,7	КВП-В 65/170/2100
2777	65	170	2200	980	13,3	КВП-В 65/170/2200
2778	65	170	2300	1030	13,8	КВП-В 65/170/2300
2779	65	170	2400	1080	14,3	КВП-В 65/170/2400
2780	65	170	2500	1130	14,8	КВП-В 65/170/2500
2781	65	170	2600	1180	15,4	КВП-В 65/170/2600
2782	65	170	2700	1230	15,9	КВП-В 65/170/2700
2783	65	170	2800	1280	16,4	КВП-В 65/170/2800
2784	65	170	2900	1330	17	КВП-В 65/170/2900
2785	65	170	3000	1380	17,5	КВП-В 65/170/3000
2786	65	170	3100	1430	18	КВП-В 65/170/3100
2787	65	170	3200	1480	18,6	КВП-В 65/170/3200
2788	65	170	3300	1530	19,1	КВП-В 65/170/3300
2789	65	170	3400	1580	19,7	КВП-В 65/170/3400
2790	65	170	3500	1630	20,2	КВП-В 65/170/3500
2791	65	170	3600	1680	20,8	КВП-В 65/170/3600
2792	65	170	3700	1730	21,3	КВП-В 65/170/3700
2793	65	170	3800	1780	21,9	КВП-В 65/170/3800
2794	65	170	3900	1830	22,4	КВП-В 65/170/3900
2795	65	170	4000	1880	23	КВП-В 65/170/4000
2796	65	170	4100	1930	23,5	КВП-В 65/170/4100
2797	65	170	4200	1980	24,1	КВП-В 65/170/4200
2798	65	170	4300	2030	24,6	КВП-В 65/170/4300
2799	65	170	4400	2080	25,2	КВП-В 65/170/4400
2800	65	170	4500	2130	25,7	КВП-В 65/170/4500
2801	65	170	4600	2180	26,2	КВП-В 65/170/4600
2802	65	170	4700	2230	26,8	КВП-В 65/170/4700
2803	65	170	4800	2280	27,3	КВП-В 65/170/4800
2804	65	170	4900	2330	27,8	КВП-В 65/170/4900
2805	65	170	5000	2380	28,4	КВП-В 65/170/5000

С ВЕНТИЛЯТОРОМ



Комплектующие (стр.244)

№ п/п	Высота, мм	Ширина, мм	Длина, мм	Теплоотдача при 70°C, Вт	Вес, кг	Модель
2806	65	200	600	200	4,6	КВП-В 65/200/600
2807	65	200	700	260	5,2	КВП-В 65/200/700
2808	65	200	800	320	5,8	КВП-В 65/200/800
2809	65	200	900	380	6,4	КВП-В 65/200/900
2810	65	200	1000	440	7	КВП-В 65/200/1000
2811	65	200	1100	500	7,6	КВП-В 65/200/1100
2812	65	200	1200	560	8,2	КВП-В 65/200/1200
2813	65	200	1300	620	8,8	КВП-В 65/200/1300
2814	65	200	1400	680	9,4	КВП-В 65/200/1400
2815	65	200	1500	740	10	КВП-В 65/200/1500
2816	65	200	1600	800	10,6	КВП-В 65/200/1600
2817	65	200	1700	860	11,2	КВП-В 65/200/1700
2818	65	200	1800	920	11,8	КВП-В 65/200/1800
2819	65	200	1900	980	12,4	КВП-В 65/200/1900
2820	65	200	2000	1040	13	КВП-В 65/200/2000

№ п/п	Высота, мм	Ширина, мм	Длина, мм	Теплоотдача при 70°C, Вт	Вес, кг	Модель
2821	65	200	2100	1100	13,6	КВП-В 65/200/2100
2822	65	200	2200	1160	14,2	КВП-В 65/200/2200
2823	65	200	2300	1220	14,8	КВП-В 65/200/2300
2824	65	200	2400	1280	15,4	КВП-В 65/200/2400
2825	65	200	2500	1340	16	КВП-В 65/200/2500
2826	65	200	2600	1400	16,6	КВП-В 65/200/2600
2827	65	200	2700	1460	17,2	КВП-В 65/200/2700
2828	65	200	2800	1520	17,8	КВП-В 65/200/2800
2829	65	200	2900	1580	18,4	КВП-В 65/200/2900
2830	65	200	3000	1640	19	КВП-В 65/200/3000
2831	65	200	3100	1700	19,5	КВП-В 65/200/3100
2832	65	200	3200	1760	20	КВП-В 65/200/3200
2833	65	200	3300	1820	20,5	КВП-В 65/200/3300
2834	65	200	3400	1880	21	КВП-В 65/200/3400
2835	65	200	3500	1940	21,7	КВП-В 65/200/3500
2836	65	200	3600	2000	22,3	КВП-В 65/200/3600
2837	65	200	3700	2060	22,9	КВП-В 65/200/3700
2838	65	200	3800	2120	23,4	КВП-В 65/200/3800
2839	65	200	3900	2180	24	КВП-В 65/200/3900
2840	65	200	4000	2240	24,6	КВП-В 65/200/4000
2841	65	200	4100	2300	25,2	КВП-В 65/200/4100
2842	65	200	4200	2360	25,7	КВП-В 65/200/4200
2843	65	200	4300	2420	26,3	КВП-В 65/200/4300
2844	65	200	4400	2480	26,9	КВП-В 65/200/4400
2845	65	200	4500	2540	27,4	КВП-В 65/200/4500
2846	65	200	4600	2600	27,9	КВП-В 65/200/4600
2847	65	200	4700	2660	28,5	КВП-В 65/200/4700
2848	65	200	4800	2720	29,1	КВП-В 65/200/4800
2849	65	200	4900	2780	29,6	КВП-В 65/200/4900
2850	65	200	5000	2840	30,1	КВП-В 65/200/5000

С ВЕНТИЛЯТОРОМ



Комплектующие (стр.244)

№ п/п	Высота, мм	Ширина, мм	Длина, мм	Теплоотдача при 70°C, Вт	Вес, кг	Модель
2851	65	220	600	240	4,9	КВП-В 65/220/600
2852	65	220	700	300	5,6	КВП-В 65/220/700
2853	65	220	800	360	6,3	КВП-В 65/220/800
2854	65	220	900	420	7	КВП-В 65/220/900
2855	65	220	1000	480	7,7	КВП-В 65/220/1000
2856	65	220	1100	540	8,4	КВП-В 65/220/1100
2857	65	220	1200	600	9,1	КВП-В 65/220/1200
2858	65	220	1300	660	9,8	КВП-В 65/220/1300
2859	65	220	1400	720	10,5	КВП-В 65/220/1400
2860	65	220	1500	780	11,2	КВП-В 65/220/1500
2861	65	220	1600	840	11,9	КВП-В 65/220/1600
2862	65	220	1700	900	12,6	КВП-В 65/220/1700
2863	65	220	1800	960	13,3	КВП-В 65/220/1800
2864	65	220	1900	1020	14	КВП-В 65/220/1900
2865	65	220	2000	1080	14,7	КВП-В 65/220/2000

№ п/п	Высота, мм	Ширина, мм	Длина, мм	Теплоотдача при 70°C, Вт	Вес, кг	Модель
2866	65	220	2100	1140	15,4	КВП-В 65/220/2100
2867	65	220	2200	1200	16,1	КВП-В 65/220/2200
2868	65	220	2300	1260	16,8	КВП-В 65/220/2300
2869	65	220	2400	1320	17,4	КВП-В 65/220/2400
2870	65	220	2500	1380	18	КВП-В 65/220/2500
2871	65	220	2600	1440	18,7	КВП-В 65/220/2600
2872	65	220	2700	1500	19,3	КВП-В 65/220/2700
2873	65	220	2800	1560	20	КВП-В 65/220/2800
2874	65	220	2900	1620	20,6	КВП-В 65/220/2900
2875	65	220	3000	1680	21,3	КВП-В 65/220/3000
2876	65	220	3100	1740	22	КВП-В 65/220/3100
2877	65	220	3200	1800	22,6	КВП-В 65/220/3200
2878	65	220	3300	1860	23,3	КВП-В 65/220/3300
2879	65	220	3400	1920	23,9	КВП-В 65/220/3400
2880	65	220	3500	1980	24,6	КВП-В 65/220/3500
2881	65	220	3600	2040	25,2	КВП-В 65/220/3600
2882	65	220	3700	2100	25,9	КВП-В 65/220/3700
2883	65	220	3800	2160	26,5	КВП-В 65/220/3800
2884	65	220	3900	2220	27,2	КВП-В 65/220/3900
2885	65	220	4000	2280	27,8	КВП-В 65/220/4000
2886	65	220	4100	2340	28,5	КВП-В 65/220/4100
2887	65	220	4200	2400	29,1	КВП-В 65/220/4200
2888	65	220	4300	2460	29,8	КВП-В 65/220/4300
2889	65	220	4400	2520	30,4	КВП-В 65/220/4400
2890	65	220	4500	2580	31,1	КВП-В 65/220/4500
2891	65	220	4600	2640	31,8	КВП-В 65/220/4600
2892	65	220	4700	2700	32,4	КВП-В 65/220/4700
2893	65	220	4800	2760	33,1	КВП-В 65/220/4800
2894	65	220	4900	2820	33,7	КВП-В 65/220/4900
2895	65	220	5000	2880	34,3	КВП-В 65/220/5000

С ВЕНТИЛЯТОРОМ

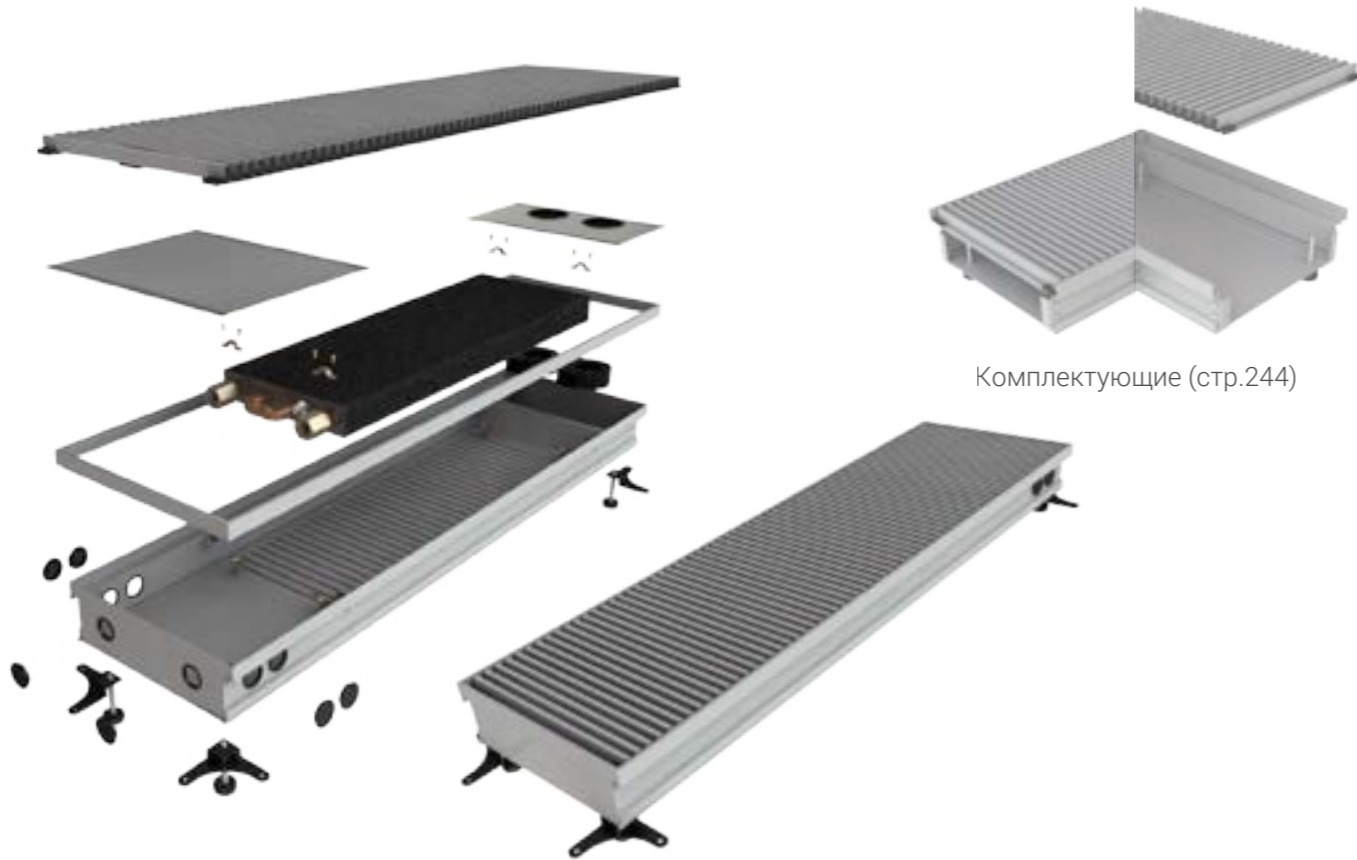

Комплектующие (стр.244)

№ п/п	Высота, мм	Ширина, мм	Длина, мм	Теплоотдача при 70°C, Вт	Вес, кг	Модель
2896	65	250	600	280	5,2	КВП-В 65/250/600
2897	65	250	700	350	5,9	КВП-В 65/250/700
2898	65	250	800	420	6,7	КВП-В 65/250/800
2899	65	250	900	490	7,3	КВП-В 65/250/900
2900	65	250	1000	560	8	КВП-В 65/250/1000
2901	65	250	1100	630	8,7	КВП-В 65/250/1100
2902	65	250	1200	700	9,4	КВП-В 65/250/1200
2903	65	250	1300	770	10,1	КВП-В 65/250/1300
2904	65	250	1400	840	10,8	КВП-В 65/250/1400
2905	65	250	1500	910	11,5	КВП-В 65/250/1500
2906	65	250	1600	980	12,2	КВП-В 65/250/1600
2907	65	250	1700	1050	12,9	КВП-В 65/250/1700
2908	65	250	1800	1120	13,6	КВП-В 65/250/1800
2909	65	250	1900	1190	14,3	КВП-В 65/250/1900
2910	65	250	2000	1260	15	КВП-В 65/250/2000

№ п/п	Высота, мм	Ширина, мм	Длина, мм	Теплоотдача при 70°C, Вт	Вес, кг	Модель
2911	65	250	2100	1330	15,7	КВП-В 65/250/2100
2912	65	250	2200	1400	16,4	КВП-В 65/250/2200
2913	65	250	2300	1470	17,1	КВП-В 65/250/2300
2914	65	250	2400	1540	17,8	КВП-В 65/250/2400
2915	65	250	2500	1610	18,5	КВП-В 65/250/2500
2916	65	250	2600	1680	19,2	КВП-В 65/250/2600
2917	65	250	2700	1750	19,9	КВП-В 65/250/2700
2918	65	250	2800	1820	20,6	КВП-В 65/250/2800
2919	65	250	2900	1890	21,3	КВП-В 65/250/2900
2920	65	250	3000	1960	22	КВП-В 65/250/3000
2921	65	250	3100	2030	22,7	КВП-В 65/250/3100
2922	65	250	3200	2100	23,4	КВП-В 65/250/3200
2923	65	250	3300	2170	24,1	КВП-В 65/250/3300
2924	65	250	3400	2240	24,8	КВП-В 65/250/3400
2925	65	250	3500	2310	25,5	КВП-В 65/250/3500
2926	65	250	3600	2380	26,2	КВП-В 65/250/3600
2927	65	250	3700	2450	26,9	КВП-В 65/250/3700
2928	65	250	3800	2520	27,6	КВП-В 65/250/3800
2929	65	250	3900	2590	28,3	КВП-В 65/250/3900
2930	65	250	4000	2660	29	КВП-В 65/250/4000
2931	65	250	4100	2730	29,7	КВП-В 65/250/4100
2932	65	250	4200	2800	30,4	КВП-В 65/250/4200
2933	65	250	4300	2870	31,1	КВП-В 65/250/4300
2934	65	250	4400	2940	31,8	КВП-В 65/250/4400
2935	65	250	4500	3010	32,5	КВП-В 65/250/4500
2936	65	250	4600	3080	33,2	КВП-В 65/250/4600
2937	65	250	4700	3150	33,9	КВП-В 65/250/4700
2938	65	250	4800	3220	34,6	КВП-В 65/250/4800
2939	65	250	4900	3290	35,3	КВП-В 65/250/4900
2940	65	250	5000	3360	36,1	КВП-В 65/250/5000

С ВЕНТИЛЯТОРОМ

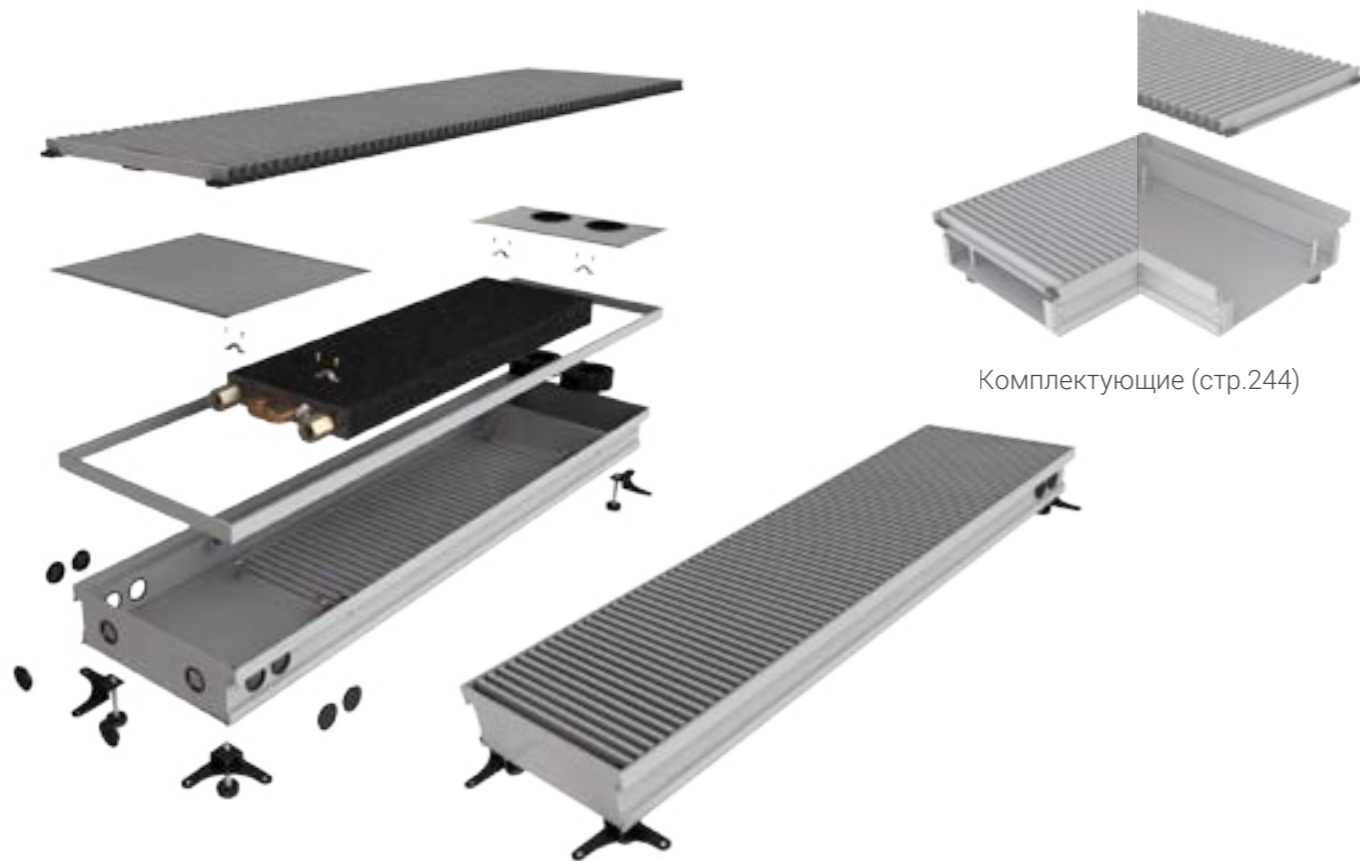

Комплектующие (стр.244)

№ п/п	Высота, мм	Ширина, мм	Длина, мм	Теплоотдача при 70°C, Вт	Вес, кг	Модель
2941	65	280	600	340	6	КВП-В 65/280/600
2942	65	280	700	420	6,9	КВП-В 65/280/700
2943	65	280	800	500	7,7	КВП-В 65/280/800
2944	65	280	900	580	8,5	КВП-В 65/280/900
2945	65	280	1000	660	9,3	КВП-В 65/280/1000
2946	65	280	1100	740	10,1	КВП-В 65/280/1100
2947	65	280	1200	820	10,9	КВП-В 65/280/1200
2948	65	280	1300	900	11,7	КВП-В 65/280/1300
2949	65	280	1400	980	12,5	КВП-В 65/280/1400
2950	65	280	1500	1060	13,3	КВП-В 65/280/1500
2951	65	280	1600	1140	14,1	КВП-В 65/280/1600
2952	65	280	1700	1220	14,9	КВП-В 65/280/1700
2953	65	280	1800	1300	15,7	КВП-В 65/280/1800
2954	65	280	1900	1380	16,5	КВП-В 65/280/1900
2955	65	280	2000	1460	17,3	КВП-В 65/280/2000

№ п/п	Высота, мм	Ширина, мм	Длина, мм	Теплоотдача при 70°C, Вт	Вес, кг	Модель
2956	65	280	2100	1540	18,1	КВП-В 65/280/2100
2957	65	280	2200	1620	18,9	КВП-В 65/280/2200
2958	65	280	2300	1700	19,7	КВП-В 65/280/2300
2959	65	280	2400	1780	20,5	КВП-В 65/280/2400
2960	65	280	2500	1860	21,3	КВП-В 65/280/2500
2961	65	280	2600	1940	21,3	КВП-В 65/280/2600
2962	65	280	2700	2020	22,9	КВП-В 65/280/2700
2963	65	280	2800	2100	23,7	КВП-В 65/280/2800
2964	65	280	2900	2180	24,5	КВП-В 65/280/2900
2965	65	280	3000	2260	25,3	КВП-В 65/280/3000
2966	65	280	3100	2340	26,1	КВП-В 65/280/3100
2967	65	280	3200	2420	26,9	КВП-В 65/280/3200
2968	65	280	3300	2500	27,7	КВП-В 65/280/3300
2969	65	280	3400	2580	28,5	КВП-В 65/280/3400
2970	65	280	3500	2660	29,3	КВП-В 65/280/3500
2971	65	280	3600	2740	30,1	КВП-В 65/280/3600
2972	65	280	3700	2820	30,9	КВП-В 65/280/3700
2973	65	280	3800	2900	31,7	КВП-В 65/280/3800
2974	65	280	3900	2980	32,5	КВП-В 65/280/3900
2975	65	280	4000	3060	33,3	КВП-В 65/280/4000
2976	65	280	4100	3140	34,1	КВП-В 65/280/4100
2977	65	280	4200	3220	34,9	КВП-В 65/280/4200
2978	65	280	4300	3300	35,7	КВП-В 65/280/4300
2979	65	280	4400	3380	36,5	КВП-В 65/280/4400
2980	65	280	4500	3460	37,3	КВП-В 65/280/4500
2981	65	280	4600	3540	38,1	КВП-В 65/280/4600
2982	65	280	4700	3620	38,9	КВП-В 65/280/4700
2983	65	280	4800	3700	39,7	КВП-В 65/280/4800
2984	65	280	4900	3780	40,5	КВП-В 65/280/4900
2985	65	280	5000	3860	41,3	КВП-В 65/280/5000

С ВЕНТИЛЯТОРОМ

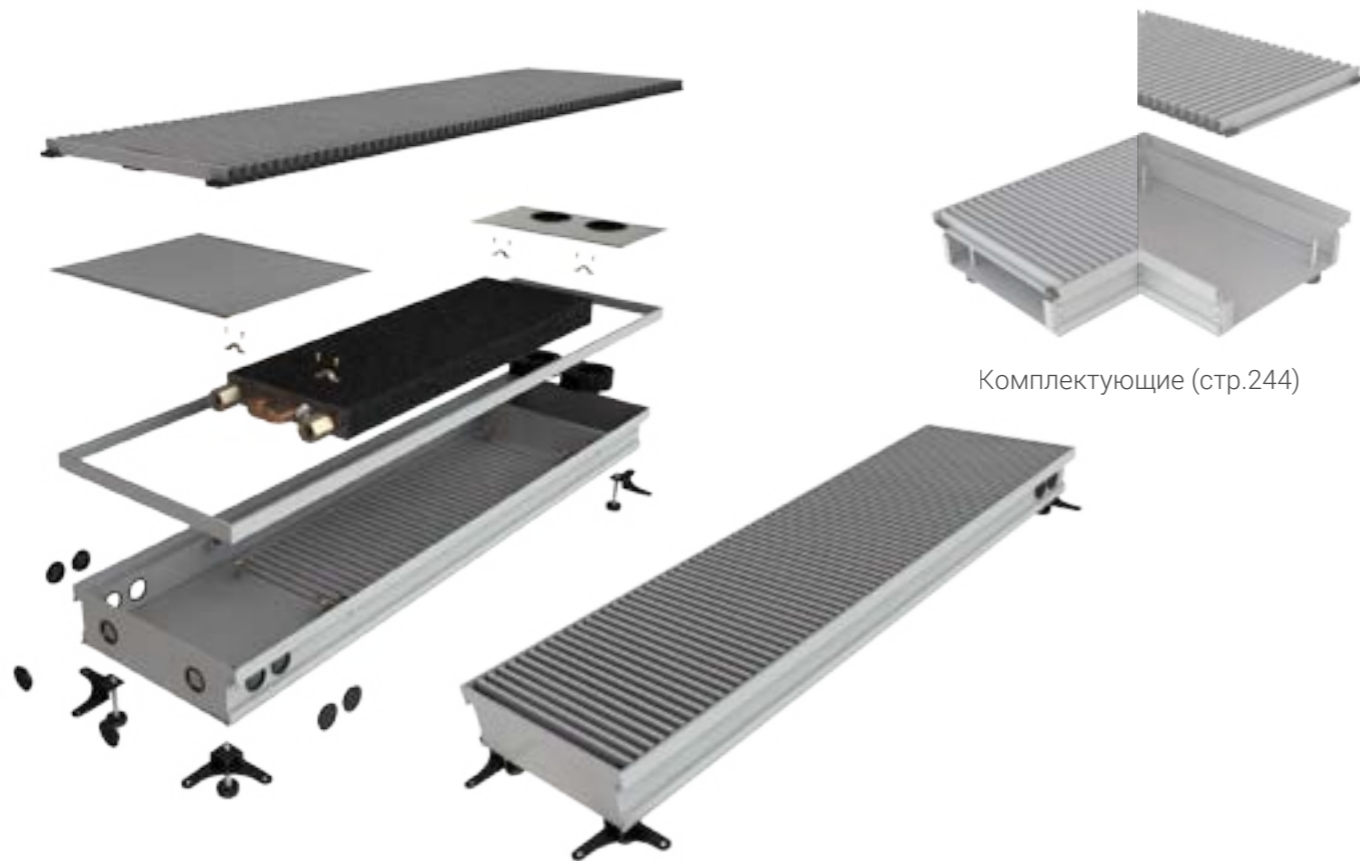

Комплектующие (стр.244)

№ п/п	Высота, мм	Ширина, мм	Длина, мм	Теплоотдача при 70°C, Вт	Вес, кг	Модель
2986	65	300	600	360	6,2	КВП-В 65/300/600
2987	65	300	700	440	7,1	КВП-В 65/300/700
2988	65	300	800	520	8	КВП-В 65/300/800
2989	65	300	900	600	8,9	КВП-В 65/300/900
2990	65	300	1000	680	9,7	КВП-В 65/300/1000
2991	65	300	1100	760	10,6	КВП-В 65/300/1100
2992	65	300	1200	840	11,5	КВП-В 65/300/1200
2993	65	300	1300	920	12,3	КВП-В 65/300/1300
2994	65	300	1400	1000	13,2	КВП-В 65/300/1400
2995	65	300	1500	1080	14,1	КВП-В 65/300/1500
2996	65	300	1600	1160	14,9	КВП-В 65/300/1600
2997	65	300	1700	1240	15,8	КВП-В 65/300/1700
2998	65	300	1800	1320	16,7	КВП-В 65/300/1800
2999	65	300	1900	1400	17,5	КВП-В 65/300/1900
3000	65	300	2000	1480	18,4	КВП-В 65/300/2000

№ п/п	Высота, мм	Ширина, мм	Длина, мм	Теплоотдача при 70°C, Вт	Вес, кг	Модель
3001	65	300	2100	1560	19,3	КВП-В 65/300/2100
3002	65	300	2200	1640	20,1	КВП-В 65/300/2200
3003	65	300	2300	1720	21	КВП-В 65/300/2300
3004	65	300	2400	1800	21,9	КВП-В 65/300/2400
3005	65	300	2500	1880	22,7	КВП-В 65/300/2500
3006	65	300	2600	1960	23,6	КВП-В 65/300/2600
3007	65	300	2700	2040	24,5	КВП-В 65/300/2700
3008	65	300	2800	2120	25,3	КВП-В 65/300/2800
3009	65	300	2900	2200	26,2	КВП-В 65/300/2900
3010	65	300	3000	2280	27,1	КВП-В 65/300/3000
3011	65	300	3100	2360	28	КВП-В 65/300/3100
3012	65	300	3200	2440	28,8	КВП-В 65/300/3200
3013	65	300	3300	2520	29,7	КВП-В 65/300/3300
3014	65	300	3400	2600	30,6	КВП-В 65/300/3400
3015	65	300	3500	2680	31,5	КВП-В 65/300/3500
3016	65	300	3600	2760	32,3	КВП-В 65/300/3600
3017	65	300	3700	2840	33,2	КВП-В 65/300/3700
3018	65	300	3800	2920	34,1	КВП-В 65/300/3800
3019	65	300	3900	3000	34,9	КВП-В 65/300/3900
3020	65	300	4000	3080	35,8	КВП-В 65/300/4000
3021	65	300	4100	3160	36,7	КВП-В 65/300/4100
3022	65	300	4200	3240	37,5	КВП-В 65/300/4200
3023	65	300	4300	3320	38,4	КВП-В 65/300/4300
3024	65	300	4400	3400	39,3	КВП-В 65/300/4400
3025	65	300	4500	3480	40,1	КВП-В 65/300/4500
3026	65	300	4600	3560	41	КВП-В 65/300/4600
3027	65	300	4700	3640	41,8	КВП-В 65/300/4700
3028	65	300	4800	3720	42,7	КВП-В 65/300/4800
3029	65	300	4900	3800	43,6	КВП-В 65/300/4900
3030	65	300	5000	3880	44,4	КВП-В 65/300/5000

С ВЕНТИЛЯТОРОМ



Комплектующие (стр.244)

№ п/п	Высота, мм	Ширина, мм	Длина, мм	Теплоотдача при 70°C, Вт	Вес, кг	Модель
3031	65	330	600	400	6,7	КВП-В 65/330/600
3032	65	330	700	480	7,6	КВП-В 65/330/700
3033	65	330	800	560	8,5	КВП-В 65/330/800
3034	65	330	900	640	9,4	КВП-В 65/330/900
3035	65	330	1000	720	10,4	КВП-В 65/330/1000
3036	65	330	1100	800	11,3	КВП-В 65/330/1100
3037	65	330	1200	880	12,2	КВП-В 65/330/1200
3038	65	330	1300	960	13,1	КВП-В 65/330/1300
3039	65	330	1400	1040	14	КВП-В 65/330/1400
3040	65	330	1500	1120	15	КВП-В 65/330/1500
3041	65	330	1600	1200	15,9	КВП-В 65/330/1600
3042	65	330	1700	1280	16,8	КВП-В 65/330/1700
3043	65	330	1800	1360	17,8	КВП-В 65/330/1800
3044	65	330	1900	1440	18,7	КВП-В 65/330/1900
3045	65	330	2000	1520	19,6	КВП-В 65/330/2000

№ п/п	Высота, мм	Ширина, мм	Длина, мм	Теплоотдача при 70°C, Вт	Вес, кг	Модель
3046	65	330	2100	1600	20,6	КВП-В 65/330/2100
3047	65	330	2200	1680	21,5	КВП-В 65/330/2200
3048	65	330	2300	1760	22,4	КВП-В 65/330/2300
3049	65	330	2400	1840	23,4	КВП-В 65/330/2400
3050	65	330	2500	1920	24,4	КВП-В 65/330/2500
3051	65	330	2600	2000	25,3	КВП-В 65/330/2600
3052	65	330	2700	2080	26,2	КВП-В 65/330/2700
3053	65	330	2800	2160	27,2	КВП-В 65/330/2800
3054	65	330	2900	2240	28,1	КВП-В 65/330/2900
3055	65	330	3000	2320	29	КВП-В 65/330/3000
3056	65	330	3100	2400	29,9	КВП-В 65/330/3100
3057	65	330	3200	2480	30,9	КВП-В 65/330/3200
3058	65	330	3300	2560	31,8	КВП-В 65/330/3300
3059	65	330	3400	2640	32,7	КВП-В 65/330/3400
3060	65	330	3500	2720	33,6	КВП-В 65/330/3500
3061	65	330	3600	2800	34,5	КВП-В 65/330/3600
3062	65	330	3700	2880	35,5	КВП-В 65/330/3700
3063	65	330	3800	2960	36,5	КВП-В 65/330/3800
3064	65	330	3900	3040	37,4	КВП-В 65/330/3900
3065	65	330	4000	3120	38,3	КВП-В 65/330/4000
3066	65	330	4100	3200	39,2	КВП-В 65/330/4100
3067	65	330	4200	3280	40,1	КВП-В 65/330/4200
3068	65	330	4300	3360	41	КВП-В 65/330/4300
3069	65	330	4400	3440	42	КВП-В 65/330/4400
3070	65	330	4500	3520	43	КВП-В 65/330/4500
3071	65	330	4600	3600	43,9	КВП-В 65/330/4600
3072	65	330	4700	3680	44,8	КВП-В 65/330/4700
3073	65	330	4800	3760	45,7	КВП-В 65/330/4800
3074	65	330	4900	3840	46,6	КВП-В 65/330/4900
3075	65	330	5000	3920	47,5	КВП-В 65/330/5000

С ВЕНТИЛЯТОРОМ

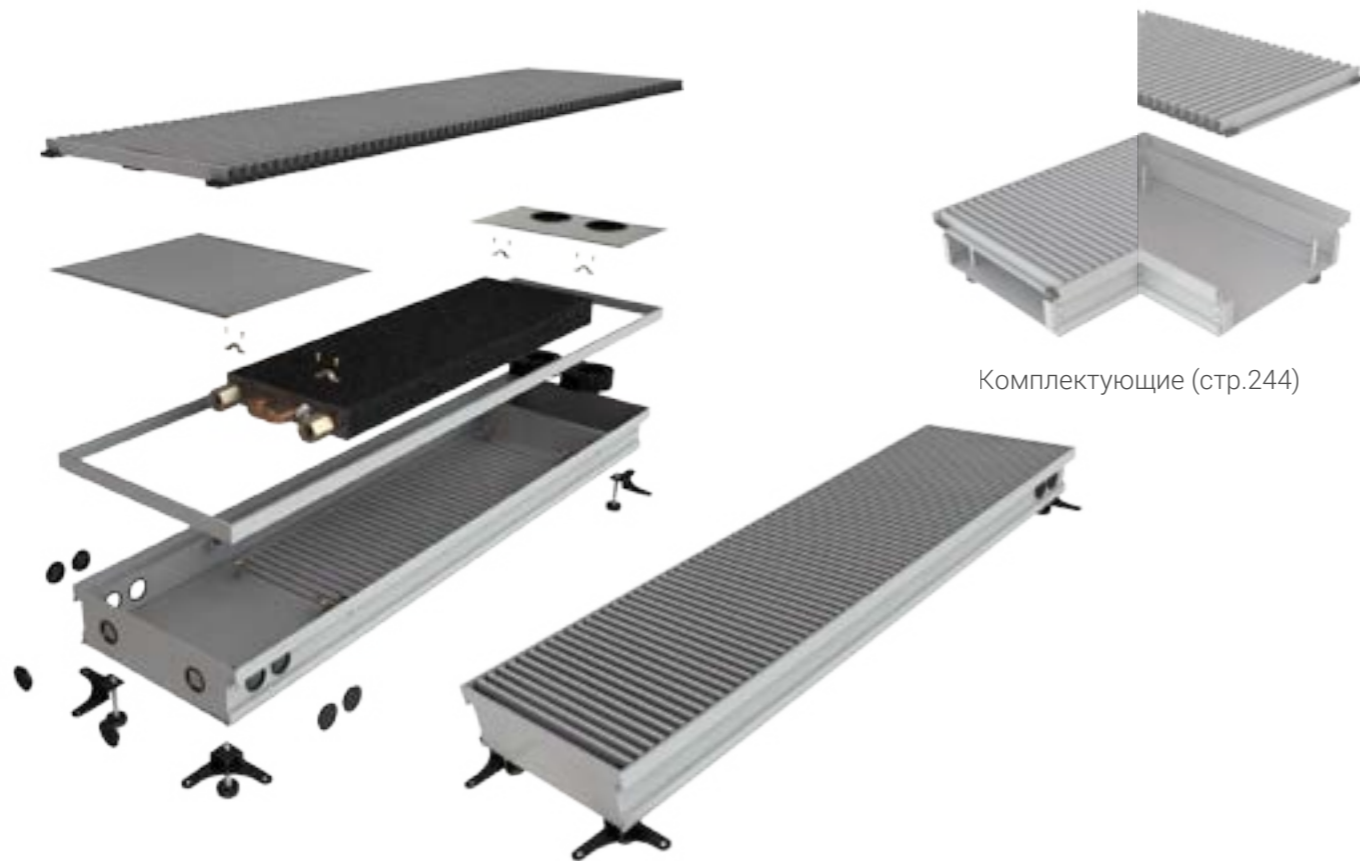

Комплектующие (стр.244)

№ п/п	Высота, мм	Ширина, мм	Длина, мм	Теплоотдача при 70°C, Вт	Вес, кг	Модель
3076	65	350	600	460	7	КВП-В 65/350/600
3077	65	350	700	560	8	КВП-В 65/350/700
3078	65	350	800	660	9	КВП-В 65/350/800
3079	65	350	900	760	10	КВП-В 65/350/900
3080	65	350	1000	860	11	КВП-В 65/350/1000
3081	65	350	1100	960	12	КВП-В 65/350/1100
3082	65	350	1200	1060	13	КВП-В 65/350/1200
3083	65	350	1300	1160	14	КВП-В 65/350/1300
3084	65	350	1400	1260	15	КВП-В 65/350/1400
3085	65	350	1500	1360	16	КВП-В 65/350/1500
3086	65	350	1600	1460	17	КВП-В 65/350/1600
3087	65	350	1700	1560	18	КВП-В 65/350/1700
3088	65	350	1800	1660	19	КВП-В 65/350/1800
3089	65	350	1900	1760	20	КВП-В 65/350/1900
3090	65	350	2000	1860	21	КВП-В 65/350/2000

№ п/п	Высота, мм	Ширина, мм	Длина, мм	Теплоотдача при 70°C, Вт	Вес, кг	Модель
3091	65	350	2100	1960	22	КВП-В 65/350/2100
3092	65	350	2200	2060	23	КВП-В 65/350/2200
3093	65	350	2300	2160	24	КВП-В 65/350/2300
3094	65	350	2400	2260	25	КВП-В 65/350/2400
3095	65	350	2500	2360	26	КВП-В 65/350/2500
3096	65	350	2600	2460	27	КВП-В 65/350/2600
3097	65	350	2700	2560	28	КВП-В 65/350/2700
3098	65	350	2800	2660	29	КВП-В 65/350/2800
3099	65	350	2900	2760	30	КВП-В 65/350/2900
3100	65	350	3000	2860	31	КВП-В 65/350/3000
3101	65	350	3100	2960	32	КВП-В 65/350/3100
3102	65	350	3200	3060	33	КВП-В 65/350/3200
3103	65	350	3300	3160	34	КВП-В 65/350/3300
3104	65	350	3400	3260	35	КВП-В 65/350/3400
3105	65	350	3500	3360	36	КВП-В 65/350/3500
3106	65	350	3600	3460	37	КВП-В 65/350/3600
3107	65	350	3700	3560	38	КВП-В 65/350/3700
3108	65	350	3800	3660	39	КВП-В 65/350/3800
3109	65	350	3900	3760	40	КВП-В 65/350/3900
3110	65	350	4000	3860	41	КВП-В 65/350/4000
3111	65	350	4100	3960	42	КВП-В 65/350/4100
3112	65	350	4200	4060	43	КВП-В 65/350/4200
3113	65	350	4300	4160	44	КВП-В 65/350/4300
3114	65	350	4400	4260	45	КВП-В 65/350/4400
3115	65	350	4500	4360	46	КВП-В 65/350/4500
3116	65	350	4600	4460	47	КВП-В 65/350/4600
3117	65	350	4700	4560	48	КВП-В 65/350/4700
3118	65	350	4800	4660	49	КВП-В 65/350/4800
3119	65	350	4900	4760	50	КВП-В 65/350/4900
3120	65	350	5000	4860	51	КВП-В 65/350/5000

С ВЕНТИЛЯТОРОМ



Комплектующие (стр.244)

№ п/п	Высота, мм	Ширина, мм	Длина, мм	Теплоотдача при 70°C, Вт	Вес, кг	Модель
3121	65	380	600	580	7,3	КВП-В 65/380/600
3122	65	380	700	680	8,3	КВП-В 65/380/700
3123	65	380	800	780	9,4	КВП-В 65/380/800
3124	65	380	900	880	10,5	КВП-В 65/380/900
3125	65	380	1000	980	11,6	КВП-В 65/380/1000
3126	65	380	1100	1080	12,7	КВП-В 65/380/1100
3127	65	380	1200	1180	13,8	КВП-В 65/380/1200
3128	65	380	1300	1280	14,9	КВП-В 65/380/1300
3129	65	380	1400	1380	16	КВП-В 65/380/1400
3130	65	380	1500	1480	17	КВП-В 65/380/1500
3131	65	380	1600	1580	17,6	КВП-В 65/380/1600
3132	65	380	1700	1680	18,2	КВП-В 65/380/1700
3133	65	380	1800	1780	19,3	КВП-В 65/380/1800
3134	65	380	1900	1880	20,4	КВП-В 65/380/1900
3135	65	380	2000	1980	21,5	КВП-В 65/380/2000

№ п/п	Высота, мм	Ширина, мм	Длина, мм	Теплоотдача при 70°C, Вт	Вес, кг	Модель
3136	65	380	2100	2080	22,6	КВП-В 65/380/2100
3137	65	380	2200	2180	23,7	КВП-В 65/380/2200
3138	65	380	2300	2280	24,8	КВП-В 65/380/2300
3139	65	380	2400	2380	25,9	КВП-В 65/380/2400
3140	65	380	2500	2480	27	КВП-В 65/380/2500
3141	65	380	2600	2580	28,1	КВП-В 65/380/2600
3142	65	380	2700	2680	29,2	КВП-В 65/380/2700
3143	65	380	2800	2780	30,3	КВП-В 65/380/2800
3144	65	380	2900	2880	31,4	КВП-В 65/380/2900
3145	65	380	3000	2980	32,5	КВП-В 65/380/3000
3146	65	380	3100	3080	33,6	КВП-В 65/380/3100
3147	65	380	3200	3180	34,7	КВП-В 65/380/3200
3148	65	380	3300	3280	35,8	КВП-В 65/380/3300
3149	65	380	3400	3380	36,9	КВП-В 65/380/3400
3150	65	380	3500	3480	38	КВП-В 65/380/3500
3151	65	380	3600	3580	39,1	КВП-В 65/380/3600
3152	65	380	3700	3680	40,2	КВП-В 65/380/3700
3153	65	380	3800	3780	41,3	КВП-В 65/380/3800
3154	65	380	3900	3880	42,4	КВП-В 65/380/3900
3155	65	380	4000	3980	43,5	КВП-В 65/380/4000
3156	65	380	4100	4080	44,6	КВП-В 65/380/4100
3157	65	380	4200	4180	45,7	КВП-В 65/380/4200
3158	65	380	4300	4280	46,8	КВП-В 65/380/4300
3159	65	380	4400	4380	49,9	КВП-В 65/380/4400
3160	65	380	4500	4480	51	КВП-В 65/380/4500
3161	65	380	4600	4580	51,6	КВП-В 65/380/4600
3162	65	380	4700	4680	52,2	КВП-В 65/380/4700
3163	65	380	4800	4780	53,3	КВП-В 65/380/4800
3164	65	380	4900	4880	54,4	КВП-В 65/380/4900
3165	65	380	5000	4980	55,5	КВП-В 65/380/5000

С ВЕНТИЛЯТОРОМ

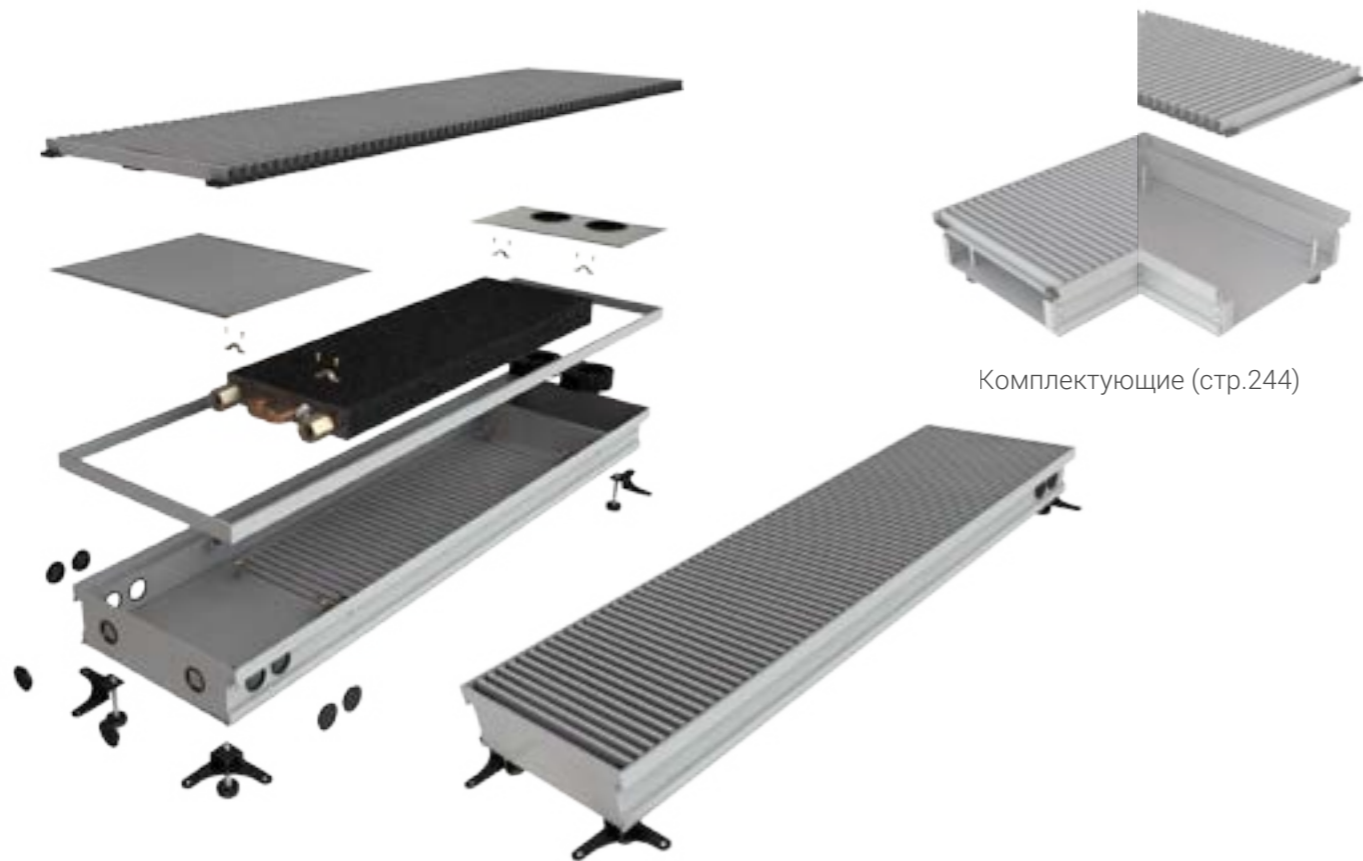

Комплектующие (стр.244)

№ п/п	Высота, мм	Ширина, мм	Длина, мм	Теплоотдача при 70°C, Вт	Вес, кг	Модель
3166	65	400	600	620	7,7	КВП-В 65/400/600
3167	65	400	700	720	8,8	КВП-В 65/400/700
3168	65	400	800	820	9,9	КВП-В 65/400/800
3169	65	400	900	920	11	КВП-В 65/400/900
3170	65	400	1000	1020	12,1	КВП-В 65/400/1000
3171	65	400	1100	1120	13,2	КВП-В 65/400/1100
3172	65	400	1200	1220	14,3	КВП-В 65/400/1200
3173	65	400	1300	1320	15,7	КВП-В 65/400/1300
3174	65	400	1400	1420	16,8	КВП-В 65/400/1400
3175	65	400	1500	1520	17,9	КВП-В 65/400/1500
3176	65	400	1600	1620	19,2	КВП-В 65/400/1600
3177	65	400	1700	1720	20,3	КВП-В 65/400/1700
3178	65	400	1800	1820	21,4	КВП-В 65/400/1800
3179	65	400	1900	1920	22,5	КВП-В 65/400/1900
3180	65	400	2000	2020	23,6	КВП-В 65/400/2000

№ п/п	Высота, мм	Ширина, мм	Длина, мм	Теплоотдача при 70°C, Вт	Вес, кг	Модель
3181	65	400	2100	2120	24,7	КВП-В 65/400/2100
3182	65	400	2200	2220	25,8	КВП-В 65/400/2200
3183	65	400	2300	2320	26,9	КВП-В 65/400/2300
3184	65	400	2400	2420	28	КВП-В 65/400/2400
3185	65	400	2500	2520	29	КВП-В 65/400/2500
3186	65	400	2600	2620	30,2	КВП-В 65/400/2600
3187	65	400	2700	2720	33	КВП-В 65/400/2700
3188	65	400	2800	2820	34	КВП-В 65/400/2800
3189	65	400	2900	2920	35,1	КВП-В 65/400/2900
3190	65	400	3000	3020	36,2	КВП-В 65/400/3000
3191	65	400	3100	3120	37,3	КВП-В 65/400/3100
3192	65	400	3200	3220	38,4	КВП-В 65/400/3200
3193	65	400	3300	3320	39,5	КВП-В 65/400/3300
3194	65	400	3400	3420	40,6	КВП-В 65/400/3400
3195	65	400	3500	3520	41,7	КВП-В 65/400/3500
3196	65	400	3600	3620	42,8	КВП-В 65/400/3600
3197	65	400	3700	3720	43,9	КВП-В 65/400/3700
3198	65	400	3800	3820	45	КВП-В 65/400/3800
3199	65	400	3900	3920	46,1	КВП-В 65/400/3900
3200	65	400	4000	4020	47,2	КВП-В 65/400/4000
3201	65	400	4100	4120	48,3	КВП-В 65/400/4100
3202	65	400	4200	4220	49,4	КВП-В 65/400/4200
3203	65	400	4300	4320	50,5	КВП-В 65/400/4300
3204	65	400	4400	4420	51,6	КВП-В 65/400/4400
3205	65	400	4500	4520	52,7	КВП-В 65/400/4500
3206	65	400	4600	4620	53,8	КВП-В 65/400/4600
3207	65	400	4700	4720	54,9	КВП-В 65/400/4700
3208	65	400	4800	4820	56	КВП-В 65/400/4800
3209	65	400	4900	4920	57,1	КВП-В 65/400/4900
3210	65	400	5000	5020	58,2	КВП-В 65/400/5000

С ВЕНТИЛЯТОРОМ



Комплектующие (стр.244)

№ п/п	Высота, мм	Ширина, мм	Длина, мм	Теплоотдача при 70°C, Вт	Вес, кг	Модель
3211	80	120	600	140	3,9	КВП-В 80/120/600
3212	80	120	700	200	4,5	КВП-В 80/120/700
3213	80	120	800	260	5,1	КВП-В 80/120/800
3214	80	120	900	320	5,7	КВП-В 80/120/900
3215	80	120	1000	380	6,3	КВП-В 80/120/1000
3216	80	120	1100	440	6,9	КВП-В 80/120/1100
3217	80	120	1200	500	7,6	КВП-В 80/120/1200
3218	80	120	1300	560	8,2	КВП-В 80/120/1300
3219	80	120	1400	620	8,8	КВП-В 80/120/1400
3220	80	120	1500	680	9,5	КВП-В 80/120/1500
3221	80	120	1600	740	10,1	КВП-В 80/120/1600
3222	80	120	1700	800	10,8	КВП-В 80/120/1700
3223	80	120	1800	860	11,4	КВП-В 80/120/1800
3224	80	120	1900	920	12	КВП-В 80/120/1900
3225	80	120	2000	980	12,7	КВП-В 80/120/2000

№ п/п	Высота, мм	Ширина, мм	Длина, мм	Теплоотдача при 70°C, Вт	Вес, кг	Модель
3226	80	120	2100	1040	13,3	КВП-В 80/120/2100
3227	80	120	2200	1100	13,9	КВП-В 80/120/2200
3228	80	120	2300	1160	14,6	КВП-В 80/120/2300
3229	80	120	2400	1220	15,2	КВП-В 80/120/2400
3230	80	120	2500	1280	15,8	КВП-В 80/120/2500
3231	80	120	2600	1340	16,5	КВП-В 80/120/2600
3232	80	120	2700	1400	17,1	КВП-В 80/120/2700
3233	80	120	2800	1460	17,7	КВП-В 80/120/2800
3234	80	120	2900	1520	18,4	КВП-В 80/120/2900
3235	80	120	3000	1580	19	КВП-В 80/120/3000
3236	80	120	3100	1640	19,6	КВП-В 80/120/3100
3237	80	120	3200	1700	20,3	КВП-В 80/120/3200
3238	80	120	3300	1760	20,9	КВП-В 80/120/3300
3239	80	120	3400	1820	21,6	КВП-В 80/120/3400
3240	80	120	3500	1880	22,2	КВП-В 80/120/3500
3241	80	120	3600	1940	22,8	КВП-В 80/120/3600
3242	80	120	3700	2000	23,4	КВП-В 80/120/3700
3243	80	120	3800	2060	24,1	КВП-В 80/120/3800
3244	80	120	3900	2120	24,7	КВП-В 80/120/3900
3245	80	120	4000	2180	25,3	КВП-В 80/120/4000
3246	80	120	4100	2240	26	КВП-В 80/120/4100
3247	80	120	4200	2300	26,6	КВП-В 80/120/4200
3248	80	120	4300	2360	27,2	КВП-В 80/120/4300
3249	80	120	4400	2420	27,9	КВП-В 80/120/4400
3250	80	120	4500	2480	28,5	КВП-В 80/120/4500
3251	80	120	4600	2540	29,1	КВП-В 80/120/4600
3252	80	120	4700	2600	29,8	КВП-В 80/120/4700
3253	80	120	4800	2660	30,4	КВП-В 80/120/4800
3254	80	120	4900	2720	31	КВП-В 80/120/4900
3255	80	120	5000	2780	31,6	КВП-В 80/120/5000

С ВЕНТИЛЯТОРОМ



Комплектующие (стр.244)

№ п/п	Высота, мм	Ширина, мм	Длина, мм	Теплоотдача при 70°C, Вт	Вес, кг	Модель
3256	80	150	600	190	4,3	КВП-В 80/150/600
3257	80	150	700	260	5	КВП-В 80/150/700
3258	80	150	800	330	5,6	КВП-В 80/150/800
3259	80	150	900	400	6,2	КВП-В 80/150/900
3260	80	150	1000	470	6,8	КВП-В 80/150/1000
3261	80	150	1100	540	7,4	КВП-В 80/150/1100
3262	80	150	1200	610	8,1	КВП-В 80/150/1200
3263	80	150	1300	680	8,7	КВП-В 80/150/1300
3264	80	150	1400	750	9,3	КВП-В 80/150/1400
3265	80	150	1500	820	10	КВП-В 80/150/1500
3266	80	150	1600	890	10,6	КВП-В 80/150/1600
3267	80	150	1700	960	11,2	КВП-В 80/150/1700
3268	80	150	1800	1030	11,8	КВП-В 80/150/1800
3269	80	150	1900	1100	12,5	КВП-В 80/150/1900
3270	80	150	2000	1170	13,1	КВП-В 80/150/2000

№ п/п	Высота, мм	Ширина, мм	Длина, мм	Теплоотдача при 70°C, Вт	Вес, кг	Модель
3271	80	150	2100	1240	13,7	КВП-В 80/150/2100
3272	80	150	2200	1310	14,3	КВП-В 80/150/2200
3273	80	150	2300	1380	15	КВП-В 80/150/2300
3274	80	150	2400	1450	15,6	КВП-В 80/150/2400
3275	80	150	2500	1520	16,2	КВП-В 80/150/2500
3276	80	150	2600	1590	16,8	КВП-В 80/150/2600
3277	80	150	2700	1660	17,5	КВП-В 80/150/2700
3278	80	150	2800	1730	18,1	КВП-В 80/150/2800
3279	80	150	2900	1800	18,7	КВП-В 80/150/2900
3280	80	150	3000	1870	19,3	КВП-В 80/150/3000
3281	80	150	3100	1940	20	КВП-В 80/150/3100
3282	80	150	3200	2010	20,6	КВП-В 80/150/3200
3283	80	150	3300	2080	21,2	КВП-В 80/150/3300
3284	80	150	3400	2150	21,8	КВП-В 80/150/3400
3285	80	150	3500	2220	22,5	КВП-В 80/150/3500
3286	80	150	3600	2290	23,1	КВП-В 80/150/3600
3287	80	150	3700	2360	23,7	КВП-В 80/150/3700
3288	80	150	3800	2430	24,3	КВП-В 80/150/3800
3289	80	150	3900	2500	25	КВП-В 80/150/3900
3290	80	150	4000	2570	25,6	КВП-В 80/150/4000
3291	80	150	4100	2640	26,2	КВП-В 80/150/4100
3292	80	150	4200	2710	26,8	КВП-В 80/150/4200
3293	80	150	4300	2780	27,5	КВП-В 80/150/4300
3294	80	150	4400	2850	28,1	КВП-В 80/150/4400
3295	80	150	4500	2920	28,7	КВП-В 80/150/4500
3296	80	150	4600	2990	29,3	КВП-В 80/150/4600
3297	80	150	4700	3060	30	КВП-В 80/150/4700
3298	80	150	4800	3130	30,6	КВП-В 80/150/4800
3299	80	150	4900	3200	31,2	КВП-В 80/150/4900
3300	80	150	5000	3270	32	КВП-В 80/150/5000

С ВЕНТИЛЯТОРОМ



Комплектующие (стр.244)

№ п/п	Высота, мм	Ширина, мм	Длина, мм	Теплоотдача при 70°C, Вт	Вес, кг	Модель
3301	80	170	600	240	4,7	КВП-В 80/170/600
3302	80	170	700	320	5,2	КВП-В 80/170/700
3303	80	170	800	400	5,9	КВП-В 80/170/800
3304	80	170	900	480	6,7	КВП-В 80/170/900
3305	80	170	1000	560	7,3	КВП-В 80/170/1000
3306	80	170	1100	640	8	КВП-В 80/170/1100
3307	80	170	1200	720	8,6	КВП-В 80/170/1200
3308	80	170	1300	800	9,3	КВП-В 80/170/1300
3309	80	170	1400	880	10	КВП-В 80/170/1400
3310	80	170	1500	960	10,7	КВП-В 80/170/1500
3311	80	170	1600	1040	11,3	КВП-В 80/170/1600
3312	80	170	1700	1120	12	КВП-В 80/170/1700
3313	80	170	1800	1200	12,7	КВП-В 80/170/1800
3314	80	170	1900	1280	13,4	КВП-В 80/170/1900
3315	80	170	2000	1360	14	КВП-В 80/170/2000

№ п/п	Высота, мм	Ширина, мм	Длина, мм	Теплоотдача при 70°C, Вт	Вес, кг	Модель
3316	80	170	2100	1440	14,7	КВП-В 80/170/2100
3317	80	170	2200	1520	15,3	КВП-В 80/170/2200
3318	80	170	2300	1600	16	КВП-В 80/170/2300
3319	80	170	2400	1680	16,7	КВП-В 80/170/2400
3320	80	170	2500	1760	17,3	КВП-В 80/170/2500
3321	80	170	2600	1840	17,9	КВП-В 80/170/2600
3322	80	170	2700	1920	18,6	КВП-В 80/170/2700
3323	80	170	2800	2000	19,3	КВП-В 80/170/2800
3324	80	170	2900	2080	19,9	КВП-В 80/170/2900
3325	80	170	3000	2160	20,6	КВП-В 80/170/3000
3326	80	170	3100	2240	21,3	КВП-В 80/170/3100
3327	80	170	3200	2320	22	КВП-В 80/170/3200
3328	80	170	3300	2400	22,6	КВП-В 80/170/3300
3329	80	170	3400	2480	23,3	КВП-В 80/170/3400
3330	80	170	3500	2560	23,9	КВП-В 80/170/3500
3331	80	170	3600	2640	24,6	КВП-В 80/170/3600
3332	80	170	3700	2720	25,3	КВП-В 80/170/3700
3333	80	170	3800	2800	25,9	КВП-В 80/170/3800
3334	80	170	3900	2880	26,6	КВП-В 80/170/3900
3335	80	170	4000	2960	27,3	КВП-В 80/170/4000
3336	80	170	4100	3040	28	КВП-В 80/170/4100
3337	80	170	4200	3120	28,6	КВП-В 80/170/4200
3338	80	170	4300	3200	29,3	КВП-В 80/170/4300
3339	80	170	4400	3280	30	КВП-В 80/170/4400
3340	80	170	4500	3360	30,7	КВП-В 80/170/4500
3341	80	170	4600	3440	31,3	КВП-В 80/170/4600
3342	80	170	4700	3520	32	КВП-В 80/170/4700
3343	80	170	4800	3600	32,6	КВП-В 80/170/4800
3344	80	170	4900	3680	33,3	КВП-В 80/170/4900
3345	80	170	5000	3760	34	КВП-В 80/170/5000

С ВЕНТИЛЯТОРОМ



Комплектующие (стр.244)

№ п/п	Высота, мм	Ширина, мм	Длина, мм	Теплоотдача при 70°C, Вт	Вес, кг	Модель
3346	80	200	600	338	5,1	КВП-В 80/200/600
3347	80	200	700	450	5,8	КВП-В 80/200/700
3348	80	200	800	563	6,5	КВП-В 80/200/800
3349	80	200	900	675	7,2	КВП-В 80/200/900
3350	80	200	1000	788	7,9	КВП-В 80/200/1000
3351	80	200	1100	900	8,6	КВП-В 80/200/1100
3352	80	200	1200	1013	9,3	КВП-В 80/200/1200
3353	80	200	1300	1125	10	КВП-В 80/200/1300
3354	80	200	1400	1238	10,7	КВП-В 80/200/1400
3355	80	200	1500	1350	11,4	КВП-В 80/200/1500
3356	80	200	1600	1463	12,1	КВП-В 80/200/1600
3357	80	200	1700	1575	12,8	КВП-В 80/200/1700
3358	80	200	1800	1688	13,5	КВП-В 80/200/1800
3359	80	200	1900	1800	14,2	КВП-В 80/200/1900
3360	80	200	2000	1913	14,9	КВП-В 80/200/2000

№ п/п	Высота, мм	Ширина, мм	Длина, мм	Теплоотдача при 70°C, Вт	Вес, кг	Модель
3361	80	200	2100	2025	15,6	КВП-В 80/200/2100
3362	80	200	2200	2138	16,3	КВП-В 80/200/2200
3363	80	200	2300	2250	17	КВП-В 80/200/2300
3364	80	200	2400	2363	17,7	КВП-В 80/200/2400
3365	80	200	2500	2475	18,4	КВП-В 80/200/2500
3366	80	200	2600	2588	19,1	КВП-В 80/200/2600
3367	80	200	2700	2700	19,8	КВП-В 80/200/2700
3368	80	200	2800	2813	20,5	КВП-В 80/200/2800
3369	80	200	2900	2925	21,5	КВП-В 80/200/2900
3370	80	200	3000	3038	21,9	КВП-В 80/200/3000
3371	80	200	3100	3150	22,6	КВП-В 80/200/3100
3372	80	200	3200	3263	23,3	КВП-В 80/200/3200
3373	80	200	3300	3375	24	КВП-В 80/200/3300
3374	80	200	3400	3488	24,7	КВП-В 80/200/3400
3375	80	200	3500	3600	25,4	КВП-В 80/200/3500
3376	80	200	3600	3713	26,1	КВП-В 80/200/3600
3377	80	200	3700	3825	26,8	КВП-В 80/200/3700
3378	80	200	3800	3938	27,5	КВП-В 80/200/3800
3379	80	200	3900	4050	28,2	КВП-В 80/200/3900
3380	80	200	4000	4163	28,9	КВП-В 80/200/4000
3381	80	200	4100	4275	29,6	КВП-В 80/200/4100
3382	80	200	4200	4388	30,3	КВП-В 80/200/4200
3383	80	200	4300	4500	31	КВП-В 80/200/4300
3384	80	200	4400	4613	31,7	КВП-В 80/200/4400
3385	80	200	4500	4725	32,4	КВП-В 80/200/4500
3386	80	200	4600	4838	33,1	КВП-В 80/200/4600
3387	80	200	4700	4950	33,8	КВП-В 80/200/4700
3388	80	200	4800	5063	34,5	КВП-В 80/200/4800
3389	80	200	4900	5175	35,2	КВП-В 80/200/4900
3390	80	200	5000	5288	36	КВП-В 80/200/5000

С ВЕНТИЛЯТОРОМ



Комплектующие (стр.244)

№ п/п	Высота, мм	Ширина, мм	Длина, мм	Теплоотдача при 70°C, Вт	Вес, кг	Модель
3391	80	220	600	425	5,4	КВП-В 80/220/600
3392	80	220	700	550	6,2	КВП-В 80/220/700
3393	80	220	800	675	6,9	КВП-В 80/220/800
3394	80	220	900	800	7,6	КВП-В 80/220/900
3395	80	220	1000	925	8,4	КВП-В 80/220/1000
3396	80	220	1100	1050	9,1	КВП-В 80/220/1100
3397	80	220	1200	1175	9,8	КВП-В 80/220/1200
3398	80	220	1300	1300	10,6	КВП-В 80/220/1300
3399	80	220	1400	1425	11,3	КВП-В 80/220/1400
3400	80	220	1500	1550	12,1	КВП-В 80/220/1500
3401	80	220	1600	1675	12,8	КВП-В 80/220/1600
3402	80	220	1700	1800	13,6	КВП-В 80/220/1700
3403	80	220	1800	1925	14,3	КВП-В 80/220/1800
3404	80	220	1900	2050	15,1	КВП-В 80/220/1900
3405	80	220	2000	2175	15,8	КВП-В 80/220/2000

№ п/п	Высота, мм	Ширина, мм	Длина, мм	Теплоотдача при 70°C, Вт	Вес, кг	Модель
3406	80	220	2100	2300	16,7	КВП-В 80/220/2100
3407	80	220	2200	2425	17,3	КВП-В 80/220/2200
3408	80	220	2300	2550	18,1	КВП-В 80/220/2300
3409	80	220	2400	2675	18,9	КВП-В 80/220/2400
3410	80	220	2500	2800	19,6	КВП-В 80/220/2500
3411	80	220	2600	2925	20,3	КВП-В 80/220/2600
3412	80	220	2700	3050	21,1	КВП-В 80/220/2700
3413	80	220	2800	3175	21,8	КВП-В 80/220/2800
3414	80	220	2900	3300	22,6	КВП-В 80/220/2900
3415	80	220	3000	3425	23,3	КВП-В 80/220/3000
3416	80	220	3100	3550	24,1	КВП-В 80/220/3100
3417	80	220	3200	3675	24,8	КВП-В 80/220/3200
3418	80	220	3300	3800	25,6	КВП-В 80/220/3300
3419	80	220	3400	3925	26,4	КВП-В 80/220/3400
3420	80	220	3500	4050	27,1	КВП-В 80/220/3500
3421	80	220	3600	4175	27,8	КВП-В 80/220/3600
3422	80	220	3700	4300	28,6	КВП-В 80/220/3700
3423	80	220	3800	4425	29,3	КВП-В 80/220/3800
3424	80	220	3900	4550	30,1	КВП-В 80/220/3900
3425	80	220	4000	4675	30,8	КВП-В 80/220/4000
3426	80	220	4100	4800	31,6	КВП-В 80/220/4100
3427	80	220	4200	4925	32,3	КВП-В 80/220/4200
3428	80	220	4300	5050	33,1	КВП-В 80/220/4300
3429	80	220	4400	5175	33,8	КВП-В 80/220/4400
3430	80	220	4500	5300	34,6	КВП-В 80/220/4500
3431	80	220	4600	5425	35,3	КВП-В 80/220/4600
3432	80	220	4700	5550	36	КВП-В 80/220/4700
3433	80	220	4800	5675	36,8	КВП-В 80/220/4800
3434	80	220	4900	5800	37,5	КВП-В 80/220/4900
3435	80	220	5000	5925	38,3	КВП-В 80/220/5000

С ВЕНТИЛЯТОРОМ

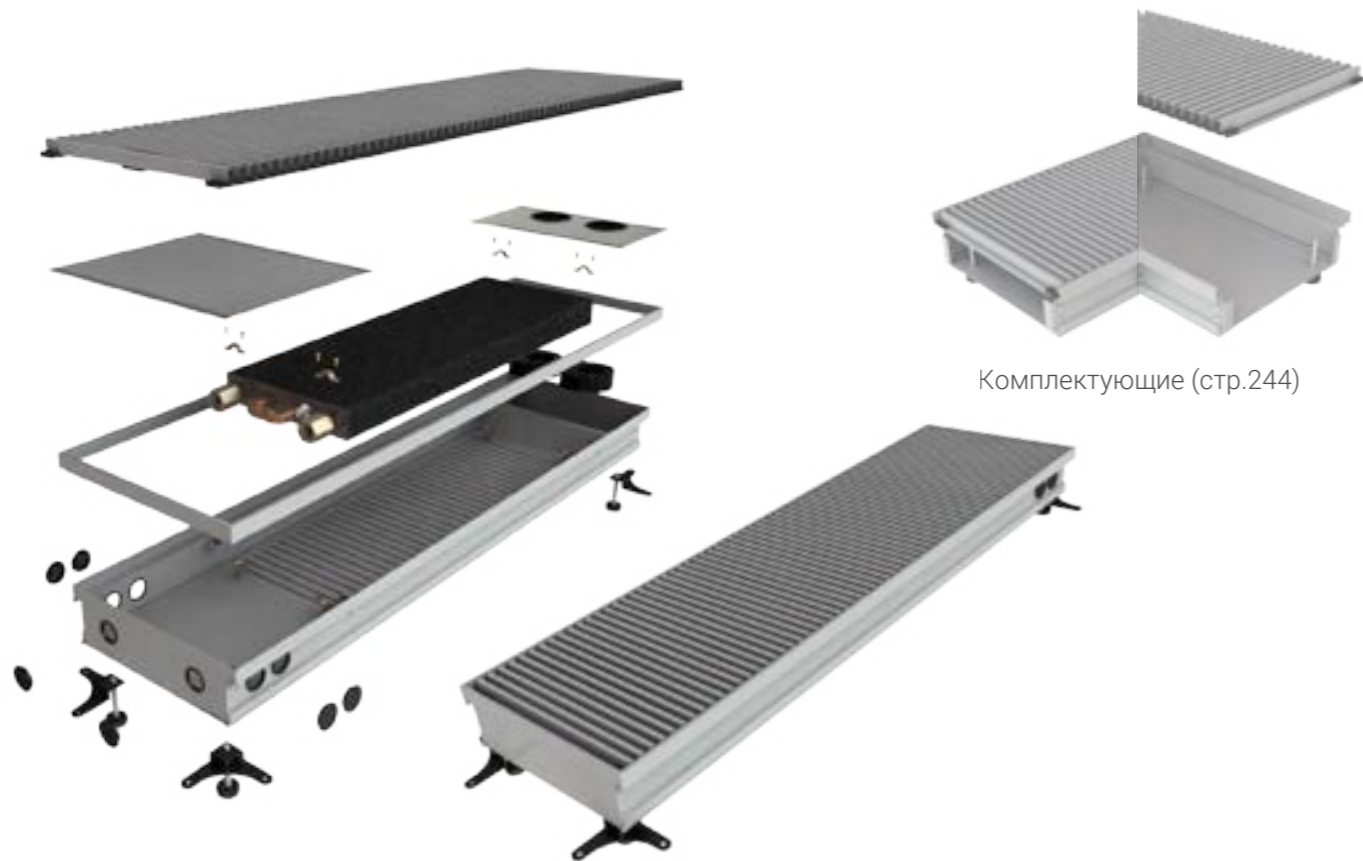

Комплектующие (стр.244)

№ п/п	Высота, мм	Ширина, мм	Длина, мм	Теплоотдача при 70°C, Вт	Вес, кг	Модель
3436	80	250	600	475	6,2	КВП-В 80/250/600
3437	80	250	700	600	7	КВП-В 80/250/700
3438	80	250	800	725	7,8	КВП-В 80/250/800
3439	80	250	900	850	8,6	КВП-В 80/250/900
3440	80	250	1000	975	9,4	КВП-В 80/250/1000
3441	80	250	1100	1100	10,2	КВП-В 80/250/1100
3442	80	250	1200	1225	11	КВП-В 80/250/1200
3443	80	250	1300	1350	11,8	КВП-В 80/250/1300
3444	80	250	1400	1475	12,6	КВП-В 80/250/1400
3445	80	250	1500	1600	13,4	КВП-В 80/250/1500
3446	80	250	1600	1725	14,2	КВП-В 80/250/1600
3447	80	250	1700	1850	15	КВП-В 80/250/1700
3448	80	250	1800	1975	15,8	КВП-В 80/250/1800
3449	80	250	1900	2100	16,6	КВП-В 80/250/1900
3450	80	250	2000	2225	17,4	КВП-В 80/250/2000

№ п/п	Высота, мм	Ширина, мм	Длина, мм	Теплоотдача при 70°C, Вт	Вес, кг	Модель
3451	80	250	2100	2350	18,2	КВП-В 80/250/2100
3452	80	250	2200	2475	19	КВП-В 80/250/2200
3453	80	250	2300	2600	19,8	КВП-В 80/250/2300
3454	80	250	2400	2725	20,6	КВП-В 80/250/2400
3455	80	250	2500	2850	21,4	КВП-В 80/250/2500
3456	80	250	2600	2975	22,2	КВП-В 80/250/2600
3457	80	250	2700	3100	23	КВП-В 80/250/2700
3458	80	250	2800	3225	23,8	КВП-В 80/250/2800
3459	80	250	2900	3350	24,6	КВП-В 80/250/2900
3460	80	250	3000	3475	25,4	КВП-В 80/250/3000
3461	80	250	3100	3600	26,2	КВП-В 80/250/3100
3462	80	250	3200	3725	27	КВП-В 80/250/3200
3463	80	250	3300	3850	27,8	КВП-В 80/250/3300
3464	80	250	3400	3975	28,6	КВП-В 80/250/3400
3465	80	250	3500	4100	29,4	КВП-В 80/250/3500
3466	80	250	3600	4225	30,2	КВП-В 80/250/3600
3467	80	250	3700	4350	31	КВП-В 80/250/3700
3468	80	250	3800	4475	31,8	КВП-В 80/250/3800
3469	80	250	3900	4600	32,6	КВП-В 80/250/3900
3470	80	250	4000	4725	33,4	КВП-В 80/250/4000
3471	80	250	4100	4850	34,2	КВП-В 80/250/4100
3472	80	250	4200	4975	35	КВП-В 80/250/4200
3473	80	250	4300	5100	35,8	КВП-В 80/250/4300
3474	80	250	4400	5225	36,6	КВП-В 80/250/4400
3475	80	250	4500	5350	37,4	КВП-В 80/250/4500
3476	80	250	4600	5475	38,2	КВП-В 80/250/4600
3477	80	250	4700	5600	39	КВП-В 80/250/4700
3478	80	250	4800	5725	39,8	КВП-В 80/250/4800
3479	80	250	4900	5850	40,6	КВП-В 80/250/4900
3480	80	250	5000	5975	41,4	КВП-В 80/250/5000

С ВЕНТИЛЯТОРОМ



Комплектующие (стр.244)

№ п/п	Высота, мм	Ширина, мм	Длина, мм	Теплоотдача при 70°C, Вт	Вес, кг	Модель
3481	80	280	600	525	6,7	КВП-В 80/280/600
3482	80	280	700	650	7,5	КВП-В 80/280/700
3483	80	280	800	775	8,4	КВП-В 80/280/800
3484	80	280	900	900	9,3	КВП-В 80/280/900
3485	80	280	1000	1025	10,2	КВП-В 80/280/1000
3486	80	280	1100	1150	11	КВП-В 80/280/1100
3487	80	280	1200	1275	11,9	КВП-В 80/280/1200
3488	80	280	1300	1400	12,8	КВП-В 80/280/1300
3489	80	280	1400	1525	13,7	КВП-В 80/280/1400
3490	80	280	1500	1650	14,5	КВП-В 80/280/1500
3491	80	280	1600	1775	15,4	КВП-В 80/280/1600
3492	80	280	1700	1900	16,3	КВП-В 80/280/1700
3493	80	280	1800	2025	17,1	КВП-В 80/280/1800
3494	80	280	1900	2150	18	КВП-В 80/280/1900
3495	80	280	2000	2275	18,9	КВП-В 80/280/2000

№ п/п	Высота, мм	Ширина, мм	Длина, мм	Теплоотдача при 70°C, Вт	Вес, кг	Модель
3496	80	280	2100	2400	19,8	КВП-В 80/280/2100
3497	80	280	2200	2525	20,7	КВП-В 80/280/2200
3498	80	280	2300	2650	21,6	КВП-В 80/280/2300
3499	80	280	2400	2775	22,5	КВП-В 80/280/2400
3500	80	280	2500	2900	23,3	КВП-В 80/280/2500
3501	80	280	2600	3025	24,2	КВП-В 80/280/2600
3502	80	280	2700	3150	25	КВП-В 80/280/2700
3503	80	280	2800	3275	25,9	КВП-В 80/280/2800
3504	80	280	2900	3400	26,8	КВП-В 80/280/2900
3505	80	280	3000	3525	27,7	КВП-В 80/280/3000
3506	80	280	3100	3650	28,5	КВП-В 80/280/3100
3507	80	280	3200	3775	29,4	КВП-В 80/280/3200
3508	80	280	3300	3900	30,3	КВП-В 80/280/3300
3509	80	280	3400	4025	31,1	КВП-В 80/280/3400
3510	80	280	3500	4150	32	КВП-В 80/280/3500
3511	80	280	3600	4275	32,9	КВП-В 80/280/3600
3512	80	280	3700	4400	33,8	КВП-В 80/280/3700
3513	80	280	3800	4525	34,7	КВП-В 80/280/3800
3514	80	280	3900	4650	35,5	КВП-В 80/280/3900
3515	80	280	4000	4775	36,4	КВП-В 80/280/4000
3516	80	280	4100	4900	37,3	КВП-В 80/280/4100
3517	80	280	4200	5025	38,1	КВП-В 80/280/4200
3518	80	280	4300	5150	39	КВП-В 80/280/4300
3519	80	280	4400	5275	39,9	КВП-В 80/280/4400
3520	80	280	4500	5400	40,7	КВП-В 80/280/4500
3521	80	280	4600	5525	41,6	КВП-В 80/280/4600
3522	80	280	4700	5650	42,4	КВП-В 80/280/4700
3523	80	280	4800	5775	43,3	КВП-В 80/280/4800
3524	80	280	4900	5900	44,2	КВП-В 80/280/4900
3525	80	280	5000	6025	45,1	КВП-В 80/280/5000

С ВЕНТИЛЯТОРОМ

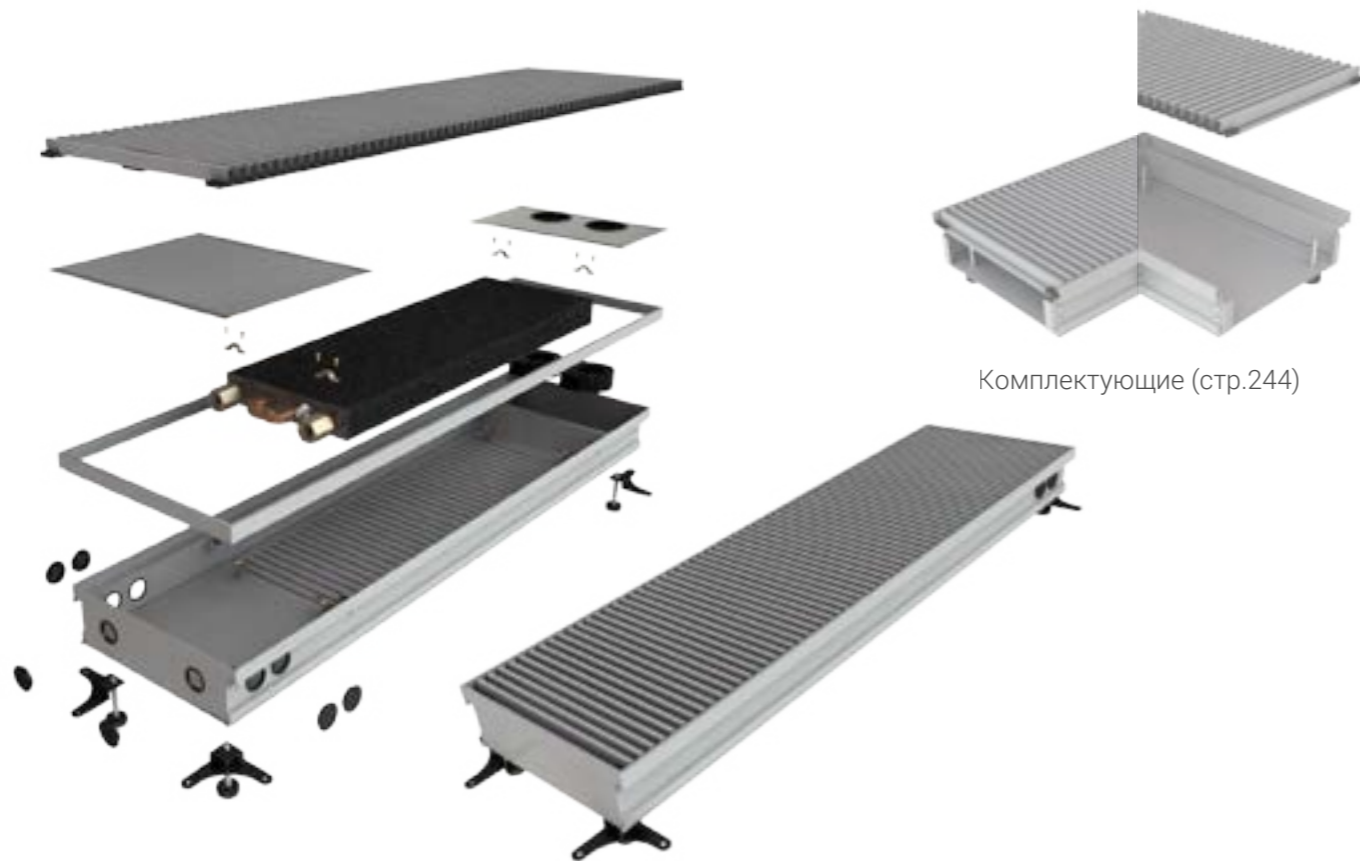

Комплектующие (стр.244)

№ п/п	Высота, мм	Ширина, мм	Длина, мм	Теплоотдача при 70°C, Вт	Вес, кг	Модель
3526	80	300	600	613	6,8	КВП-В 80/300/600
3527	80	300	700	750	7,8	КВП-В 80/300/700
3528	80	300	800	888	9	КВП-В 80/300/800
3529	80	300	900	1025	10	КВП-В 80/300/900
3530	80	300	1000	1163	11	КВП-В 80/300/1000
3531	80	300	1100	1300	12	КВП-В 80/300/1100
3532	80	300	1200	1438	13	КВП-В 80/300/1200
3533	80	300	1300	1575	14	КВП-В 80/300/1300
3534	80	300	1400	1713	15	КВП-В 80/300/1400
3535	80	300	1500	1850	16	КВП-В 80/300/1500
3536	80	300	1600	1988	17	КВП-В 80/300/1600
3537	80	300	1700	2125	18	КВП-В 80/300/1700
3538	80	300	1800	2263	19	КВП-В 80/300/1800
3539	80	300	1900	2400	20	КВП-В 80/300/1900
3540	80	300	2000	2538	21	КВП-В 80/300/2000

№ п/п	Высота, мм	Ширина, мм	Длина, мм	Теплоотдача при 70°C, Вт	Вес, кг	Модель
3541	80	300	2100	2675	22	КВП-В 80/300/2100
3542	80	300	2200	2813	23	КВП-В 80/300/2200
3543	80	300	2300	2950	24	КВП-В 80/300/2300
3544	80	300	2400	3088	25	КВП-В 80/300/2400
3545	80	300	2500	3225	26	КВП-В 80/300/2500
3546	80	300	2600	3363	27	КВП-В 80/300/2600
3547	80	300	2700	3500	28	КВП-В 80/300/2700
3548	80	300	2800	3638	29	КВП-В 80/300/2800
3549	80	300	2900	3775	30	КВП-В 80/300/2900
3550	80	300	3000	3913	31	КВП-В 80/300/3000
3551	80	300	3100	4050	32	КВП-В 80/300/3100
3552	80	300	3200	4188	33	КВП-В 80/300/3200
3553	80	300	3300	4325	34	КВП-В 80/300/3300
3554	80	300	3400	4463	35	КВП-В 80/300/3400
3555	80	300	3500	4600	36	КВП-В 80/300/3500
3556	80	300	3600	4738	37	КВП-В 80/300/3600
3557	80	300	3700	4875	38	КВП-В 80/300/3700
3558	80	300	3800	5013	39	КВП-В 80/300/3800
3559	80	300	3900	5150	40	КВП-В 80/300/3900
3560	80	300	4000	5288	41	КВП-В 80/300/4000
3561	80	300	4100	5425	42	КВП-В 80/300/4100
3562	80	300	4200	5563	43	КВП-В 80/300/4200
3563	80	300	4300	5700	44	КВП-В 80/300/4300
3564	80	300	4400	5838	45	КВП-В 80/300/4400
3565	80	300	4500	5975	46	КВП-В 80/300/4500
3566	80	300	4600	6113	47	КВП-В 80/300/4600
3567	80	300	4700	6250	48	КВП-В 80/300/4700
3568	80	300	4800	6388	49	КВП-В 80/300/4800
3569	80	300	4900	6525	50	КВП-В 80/300/4900
3570	80	300	5000	6663	51	КВП-В 80/300/5000

С ВЕНТИЛЯТОРОМ

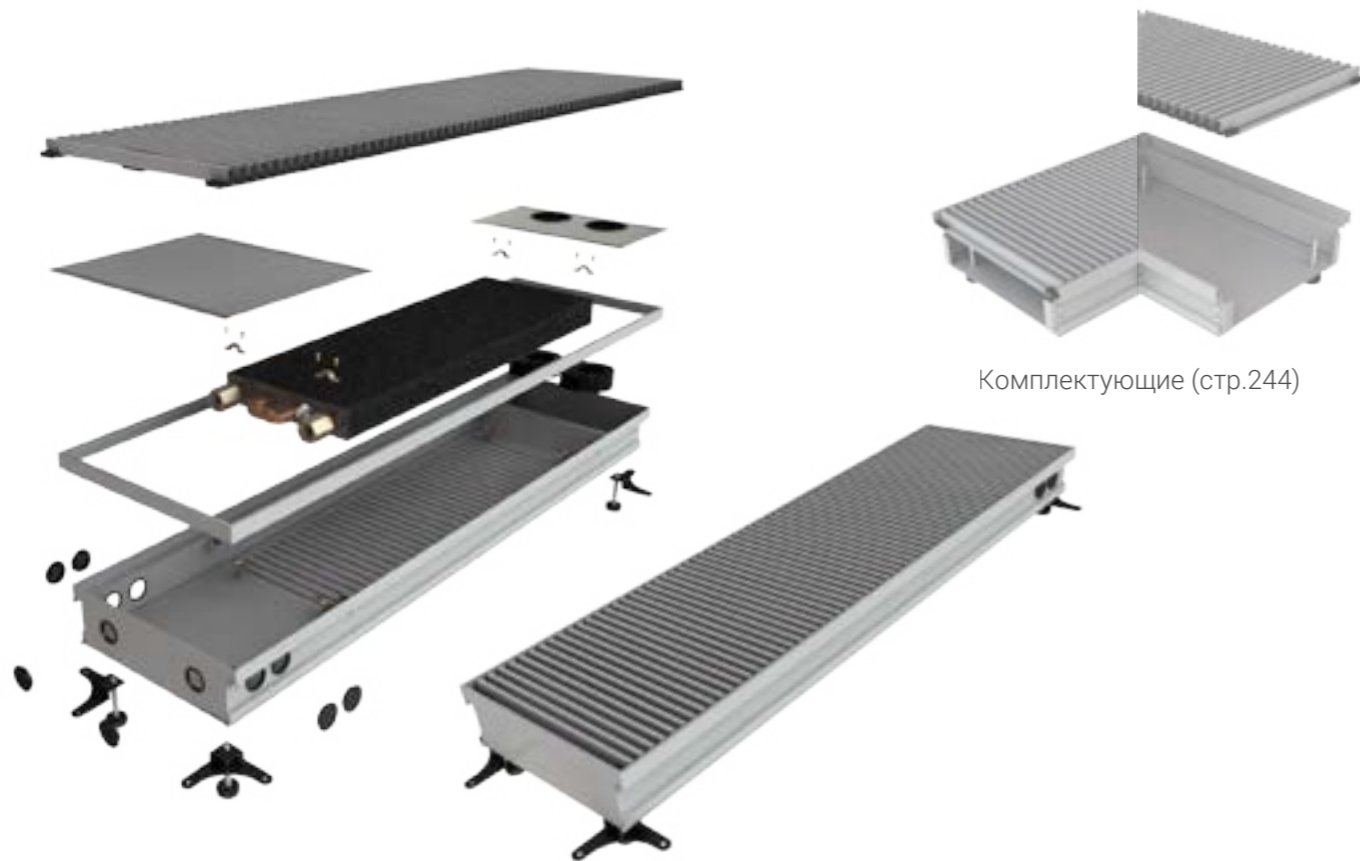

Комплектующие (стр.244)

№ п/п	Высота, мм	Ширина, мм	Длина, мм	Теплоотдача при 70°C, Вт	Вес, кг	Модель
3571	80	330	600	663	7,3	КВП-В 80/330/600
3572	80	330	700	800	8,3	КВП-В 80/330/700
3573	80	330	800	938	9,4	КВП-В 80/330/800
3574	80	330	900	1075	10,5	КВП-В 80/330/900
3575	80	330	1000	1213	11,6	КВП-В 80/330/1000
3576	80	330	1100	1350	12,7	КВП-В 80/330/1100
3577	80	330	1200	1488	13,8	КВП-В 80/330/1200
3578	80	330	1300	1625	14,9	КВП-В 80/330/1300
3579	80	330	1400	1763	16	КВП-В 80/330/1400
3580	80	330	1500	1900	17,1	КВП-В 80/330/1500
3581	80	330	1600	2038	18,2	КВП-В 80/330/1600
3582	80	330	1700	2175	19,3	КВП-В 80/330/1700
3583	80	330	1800	2313	20,4	КВП-В 80/330/1800
3584	80	330	1900	2450	21,5	КВП-В 80/330/1900
3585	80	330	2000	2588	22,6	КВП-В 80/330/2000

№ п/п	Высота, мм	Ширина, мм	Длина, мм	Теплоотдача при 70°C, Вт	Вес, кг	Модель
3586	80	330	2100	2725	23,7	КВП-В 80/330/2100
3587	80	330	2200	2863	24,8	КВП-В 80/330/2200
3588	80	330	2300	3000	25,9	КВП-В 80/330/2300
3589	80	330	2400	3138	27	КВП-В 80/330/2400
3590	80	330	2500	3275	27,1	КВП-В 80/330/2500
3591	80	330	2600	3413	28,2	КВП-В 80/330/2600
3592	80	330	2700	3550	29,3	КВП-В 80/330/2700
3593	80	330	2800	3688	30,4	КВП-В 80/330/2800
3594	80	330	2900	3825	31,5	КВП-В 80/330/2900
3595	80	330	3000	3963	32,6	КВП-В 80/330/3000
3596	80	330	3100	4100	33,7	КВП-В 80/330/3100
3597	80	330	3200	4238	34,8	КВП-В 80/330/3200
3598	80	330	3300	4375	35,9	КВП-В 80/330/3300
3599	80	330	3400	4513	37	КВП-В 80/330/3400
3600	80	330	3500	4650	38	КВП-В 80/330/3500
3601	80	330	3600	4788	39	КВП-В 80/330/3600
3602	80	330	3700	4925	40	КВП-В 80/330/3700
3603	80	330	3800	5063	41,1	КВП-В 80/330/3800
3604	80	330	3900	5200	42,2	КВП-В 80/330/3900
3605	80	330	4000	5338	43,3	КВП-В 80/330/4000
3606	80	330	4100	5475	44,4	КВП-В 80/330/4100
3607	80	330	4200	5613	45,5	КВП-В 80/330/4200
3608	80	330	4300	5750	46,6	КВП-В 80/330/4300
3609	80	330	4400	5888	47,7	КВП-В 80/330/4400
3610	80	330	4500	6025	48,8	КВП-В 80/330/4500
3611	80	330	4600	6163	49,9	КВП-В 80/330/4600
3612	80	330	4700	6300	50	КВП-В 80/330/4700
3613	80	330	4800	6438	51	КВП-В 80/330/4800
3614	80	330	4900	6575	52	КВП-В 80/330/4900
3615	80	330	5000	6713	53	КВП-В 80/330/5000

С ВЕНТИЛЯТОРОМ

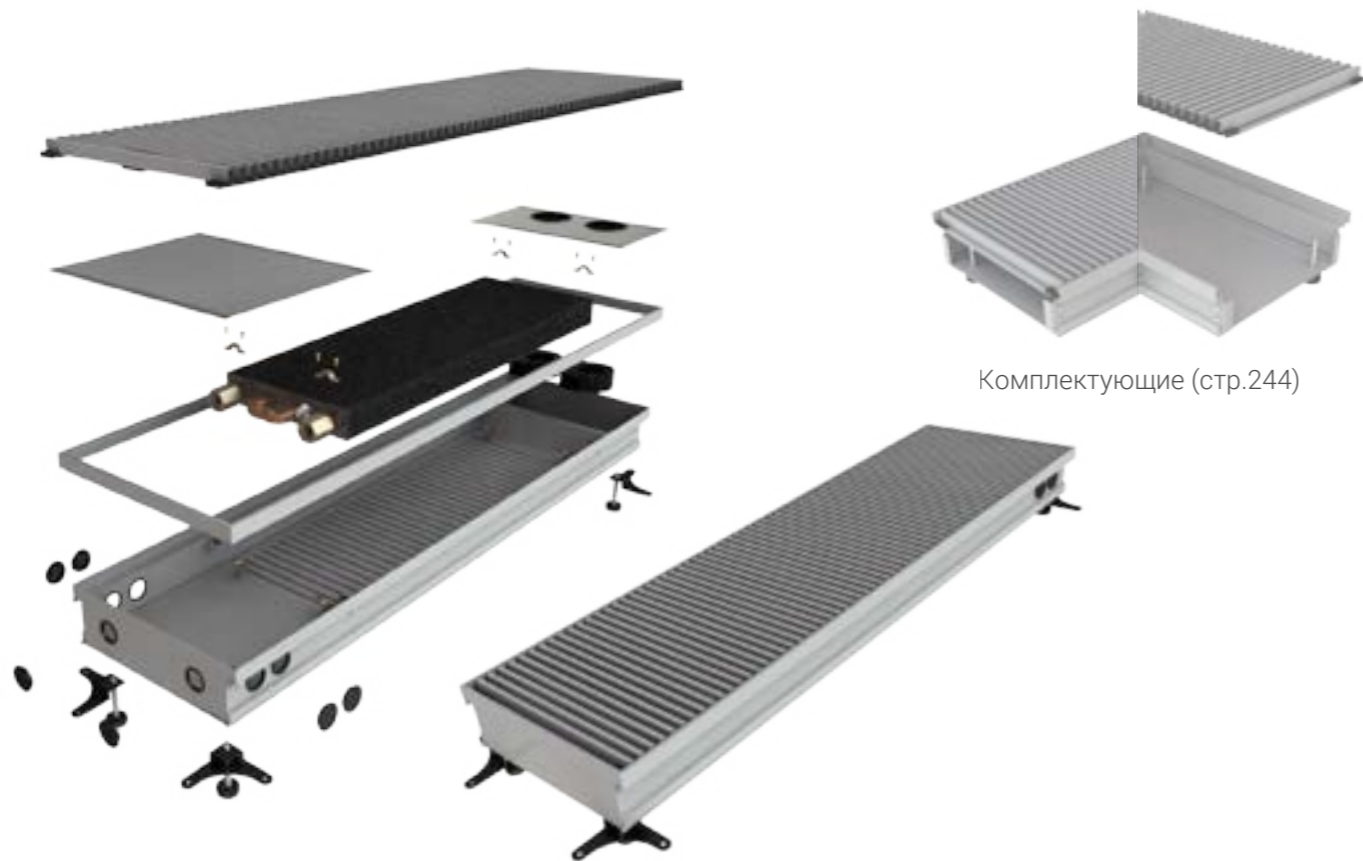

Комплектующие (стр.244)

№ п/п	Высота, мм	Ширина, мм	Длина, мм	Теплоотдача при 70°C, Вт	Вес, кг	Модель
3616	80	350	600	675	8	КВП-В 80/350/600
3617	80	350	700	825	9	КВП-В 80/350/700
3618	80	350	800	975	10,1	КВП-В 80/350/800
3619	80	350	900	1125	11,2	КВП-В 80/350/900
3620	80	350	1000	1275	12,3	КВП-В 80/350/1000
3621	80	350	1100	1425	13,4	КВП-В 80/350/1100
3622	80	350	1200	1575	14,5	КВП-В 80/350/1200
3623	80	350	1300	1725	15,6	КВП-В 80/350/1300
3624	80	350	1400	1875	16,7	КВП-В 80/350/1400
3625	80	350	1500	2025	17,8	КВП-В 80/350/1500
3626	80	350	1600	2175	18,9	КВП-В 80/350/1600
3627	80	350	1700	2325	20	КВП-В 80/350/1700
3628	80	350	1800	2475	21,1	КВП-В 80/350/1800
3629	80	350	1900	2625	22,2	КВП-В 80/350/1900
3630	80	350	2000	2775	23,3	КВП-В 80/350/2000

№ п/п	Высота, мм	Ширина, мм	Длина, мм	Теплоотдача при 70°C, Вт	Вес, кг	Модель
3631	80	350	2100	2925	24,4	КВП-В 80/350/2100
3632	80	350	2200	3075	25,5	КВП-В 80/350/2200
3633	80	350	2300	3225	26,6	КВП-В 80/350/2300
3634	80	350	2400	3375	27,7	КВП-В 80/350/2400
3635	80	350	2500	3525	28,8	КВП-В 80/350/2500
3636	80	350	2600	3675	29,9	КВП-В 80/350/2600
3637	80	350	2700	3825	31	КВП-В 80/350/2700
3638	80	350	2800	3975	32,2	КВП-В 80/350/2800
3639	80	350	2900	4125	33,3	КВП-В 80/350/2900
3640	80	350	3000	4275	34,4	КВП-В 80/350/3000
3641	80	350	3100	4425	35,5	КВП-В 80/350/3100
3642	80	350	3200	4575	36,6	КВП-В 80/350/3200
3643	80	350	3300	4725	37,7	КВП-В 80/350/3300
3644	80	350	3400	4875	38,8	КВП-В 80/350/3400
3645	80	350	3500	5025	39,9	КВП-В 80/350/3500
3646	80	350	3600	5175	41	КВП-В 80/350/3600
3647	80	350	3700	5325	41,1	КВП-В 80/350/3700
3648	80	350	3800	5475	42,2	КВП-В 80/350/3800
3649	80	350	3900	5625	43,3	КВП-В 80/350/3900
3650	80	350	4000	5775	44,4	КВП-В 80/350/4000
3651	80	350	4100	5925	45,5	КВП-В 80/350/4100
3652	80	350	4200	6075	46,6	КВП-В 80/350/4200
3653	80	350	4300	6225	47,7	КВП-В 80/350/4300
3654	80	350	4400	6375	49	КВП-В 80/350/4400
3655	80	350	4500	6525	50,1	КВП-В 80/350/4500
3656	80	350	4600	6675	51,2	КВП-В 80/350/4600
3657	80	350	4700	6825	53,3	КВП-В 80/350/4700
3658	80	350	4800	6975	54,4	КВП-В 80/350/4800
3659	80	350	4900	7125	55,5	КВП-В 80/350/4900
3660	80	350	5000	7275	57	КВП-В 80/350/5000

С ВЕНТИЛЯТОРОМ

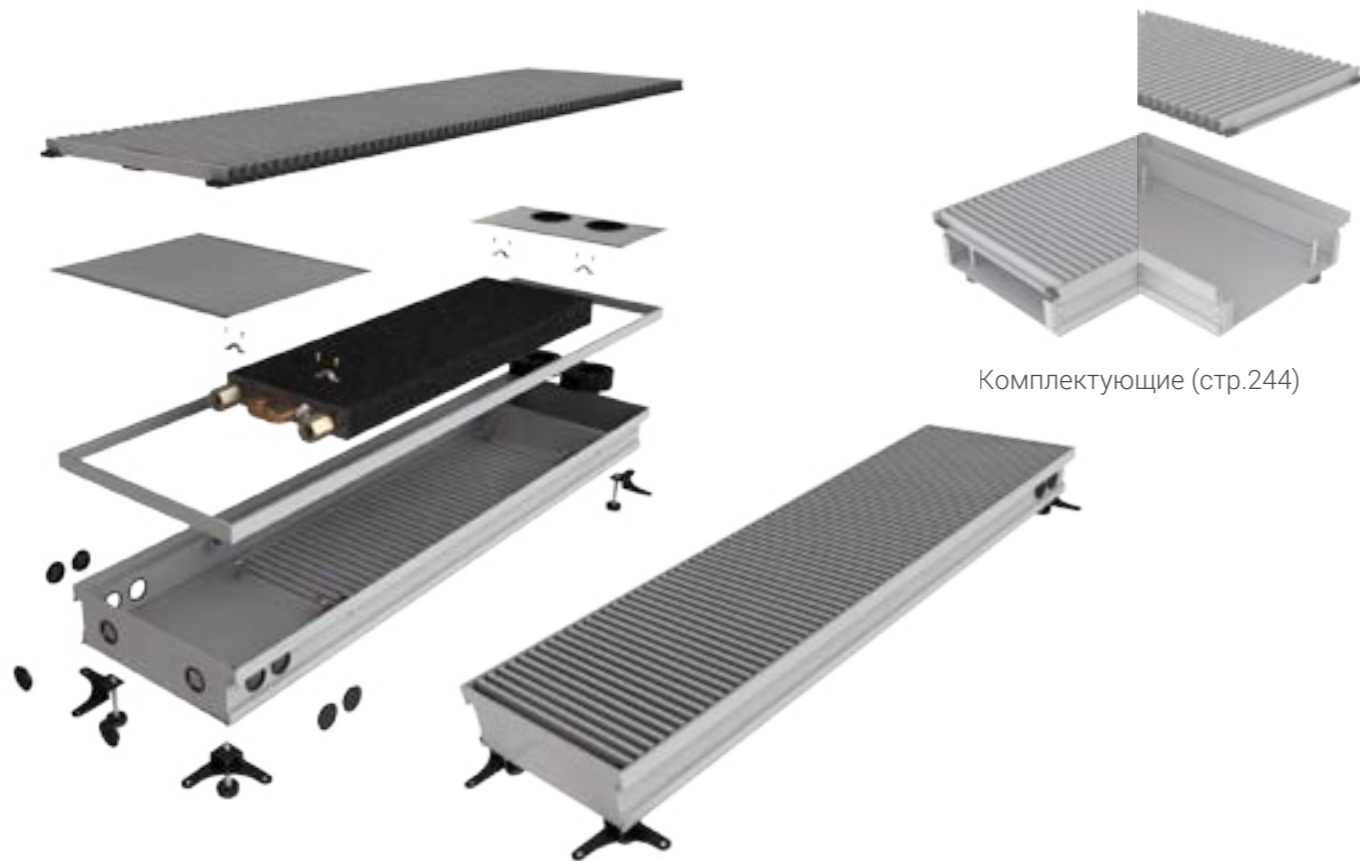

Комплектующие (стр.244)

№ п/п	Высота, мм	Ширина, мм	Длина, мм	Теплоотдача при 70°C, Вт	Вес, кг	Модель
3661	80	380	600	800	8,3	КВП-В 80/380/600
3662	80	380	700	950	9,3	КВП-В 80/380/700
3663	80	380	800	1100	10,4	КВП-В 80/380/800
3664	80	380	900	1250	11,5	КВП-В 80/380/900
3665	80	380	1000	1400	12,6	КВП-В 80/380/1000
3666	80	380	1100	1550	13,7	КВП-В 80/380/1100
3667	80	380	1200	1700	14,8	КВП-В 80/380/1200
3668	80	380	1300	1850	15,9	КВП-В 80/380/1300
3669	80	380	1400	2000	17,5	КВП-В 80/380/1400
3670	80	380	1500	2150	18,6	КВП-В 80/380/1500
3671	80	380	1600	2300	19,7	КВП-В 80/380/1600
3672	80	380	1700	2450	20,8	КВП-В 80/380/1700
3673	80	380	1800	2600	21,9	КВП-В 80/380/1800
3674	80	380	1900	2750	23,2	КВП-В 80/380/1900
3675	80	380	2000	2900	24,3	КВП-В 80/380/2000

№ п/п	Высота, мм	Ширина, мм	Длина, мм	Теплоотдача при 70°C, Вт	Вес, кг	Модель
3676	80	380	2100	3050	25,4	КВП-В 80/380/2100
3677	80	380	2200	3200	26,5	КВП-В 80/380/2200
3678	80	380	2300	3350	27,6	КВП-В 80/380/2300
3679	80	380	2400	3500	28,7	КВП-В 80/380/2400
3680	80	380	2500	3650	29,9	КВП-В 80/380/2500
3681	80	380	2600	3800	31	КВП-В 80/380/2600
3682	80	380	2700	3950	32,2	КВП-В 80/380/2700
3683	80	380	2800	4100	33,4	КВП-В 80/380/2800
3684	80	380	2900	4250	34,6	КВП-В 80/380/2900
3685	80	380	3000	4400	35,8	КВП-В 80/380/3000
3686	80	380	3100	4550	36,9	КВП-В 80/380/3100
3687	80	380	3200	4700	38,1	КВП-В 80/380/3200
3688	80	380	3300	4850	39,3	КВП-В 80/380/3300
3689	80	380	3400	5000	40,5	КВП-В 80/380/3400
3690	80	380	3500	5150	41,7	КВП-В 80/380/3500
3691	80	380	3600	5300	42,9	КВП-В 80/380/3600
3692	80	380	3700	5450	44	КВП-В 80/380/3700
3693	80	380	3800	5600	45,1	КВП-В 80/380/3800
3694	80	380	3900	5750	46,2	КВП-В 80/380/3900
3695	80	380	4000	5900	47,3	КВП-В 80/380/4000
3696	80	380	4100	6050	48,4	КВП-В 80/380/4100
3697	80	380	4200	6200	49,5	КВП-В 80/380/4200
3698	80	380	4300	6350	50,6	КВП-В 80/380/4300
3699	80	380	4400	6500	51,8	КВП-В 80/380/4400
3700	80	380	4500	6650	52,9	КВП-В 80/380/4500
3701	80	380	4600	6800	54	КВП-В 80/380/4600
3702	80	380	4700	6950	55,2	КВП-В 80/380/4700
3703	80	380	4800	7100	56,4	КВП-В 80/380/4800
3704	80	380	4900	7250	57,6	КВП-В 80/380/4900
3705	80	380	5000	7400	59	КВП-В 80/380/5000

С ВЕНТИЛЯТОРОМ

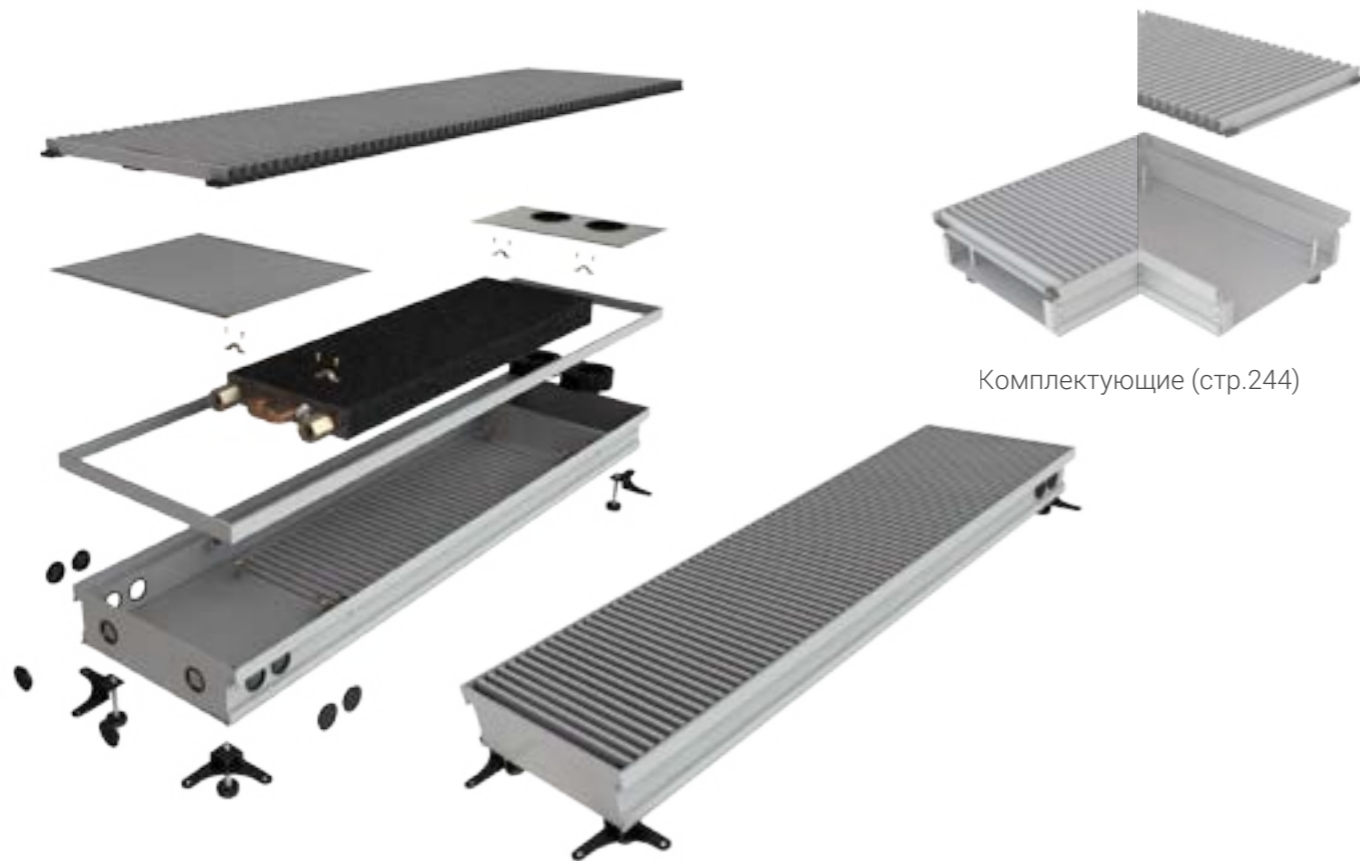

Комплектующие (стр.244)

№ п/п	Высота, мм	Ширина, мм	Длина, мм	Теплоотдача при 70°C, Вт	Вес, кг	Модель
3706	80	400	600	888	8,6	КВП-В 80/400/600
3707	80	400	700	1050	9,8	КВП-В 80/400/700
3708	80	400	800	1213	11	КВП-В 80/400/800
3709	80	400	900	1375	12,2	КВП-В 80/400/900
3710	80	400	1000	1538	13,4	КВП-В 80/400/1000
3711	80	400	1100	1700	14,6	КВП-В 80/400/1100
3712	80	400	1200	1863	15,6	КВП-В 80/400/1200
3713	80	400	1300	2025	17	КВП-В 80/400/1300
3714	80	400	1400	2188	18,2	КВП-В 80/400/1400
3715	80	400	1500	2350	19,4	КВП-В 80/400/1500
3716	80	400	1600	2513	20,6	КВП-В 80/400/1600
3717	80	400	1700	2675	21,8	КВП-В 80/400/1700
3718	80	400	1800	2838	23	КВП-В 80/400/1800
3719	80	400	1900	3000	24,2	КВП-В 80/400/1900
3720	80	400	2000	3163	25,4	КВП-В 80/400/2000

№ п/п	Высота, мм	Ширина, мм	Длина, мм	Теплоотдача при 70°C, Вт	Вес, кг	Модель
3721	80	400	2100	3325	26,6	КВП-В 80/400/2100
3722	80	400	2200	3488	27,8	КВП-В 80/400/2200
3723	80	400	2300	3650	29	КВП-В 80/400/2300
3724	80	400	2400	3813	30,2	КВП-В 80/400/2400
3725	80	400	2500	3975	31,4	КВП-В 80/400/2500
3726	80	400	2600	4138	32,6	КВП-В 80/400/2600
3727	80	400	2700	4300	33,8	КВП-В 80/400/2700
3728	80	400	2800	4463	35	КВП-В 80/400/2800
3729	80	400	2900	4625	36,2	КВП-В 80/400/2900
3730	80	400	3000	4788	37,4	КВП-В 80/400/3000
3731	80	400	3100	4950	38,6	КВП-В 80/400/3100
3732	80	400	3200	5113	39,8	КВП-В 80/400/3200
3733	80	400	3300	5275	41	КВП-В 80/400/3300
3734	80	400	3400	5438	42,2	КВП-В 80/400/3400
3735	80	400	3500	5600	43,4	КВП-В 80/400/3500
3736	80	400	3600	5763	44,6	КВП-В 80/400/3600
3737	80	400	3700	5925	45,8	КВП-В 80/400/3700
3738	80	400	3800	6088	47	КВП-В 80/400/3800
3739	80	400	3900	6250	48,2	КВП-В 80/400/3900
3740	80	400	4000	6413	49,4	КВП-В 80/400/4000
3741	80	400	4100	6575	50,6	КВП-В 80/400/4100
3742	80	400	4200	6738	51,8	КВП-В 80/400/4200
3743	80	400	4300	6900	53	КВП-В 80/400/4300
3744	80	400	4400	7063	54,2	КВП-В 80/400/4400
3745	80	400	4500	7225	55,4	КВП-В 80/400/4500
3746	80	400	4600	7388	56,6	КВП-В 80/400/4600
3747	80	400	4700	7550	57,8	КВП-В 80/400/4700
3748	80	400	4800	7713	59	КВП-В 80/400/4800
3749	80	400	4900	7875	60,2	КВП-В 80/400/4900
3750	80	400	5000	8038	61,4	КВП-В 80/400/5000

С ВЕНТИЛЯТОРОМ



Комплектующие (стр.244)

№ п/п	Высота, мм	Ширина, мм	Длина, мм	Теплоотдача при 70°C, Вт	Вес, кг	Модель
3751	100	120	600	260	4,3	КВП-В 100/120/600
3752	100	120	700	340	5	КВП-В 100/120/700
3753	100	120	800	420	5,6	КВП-В 100/120/800
3754	100	120	900	500	6,2	КВП-В 100/120/900
3755	100	120	1000	580	6,8	КВП-В 100/120/1000
3756	100	120	1100	660	7,4	КВП-В 100/120/1100
3757	100	120	1200	740	8	КВП-В 100/120/1200
3758	100	120	1300	820	8,6	КВП-В 100/120/1300
3759	100	120	1400	900	9,2	КВП-В 100/120/1400
3760	100	120	1500	980	9,8	КВП-В 100/120/1500
3761	100	120	1600	1060	10,4	КВП-В 100/120/1600
3762	100	120	1700	1140	11	КВП-В 100/120/1700
3763	100	120	1800	1220	11,6	КВП-В 100/120/1800
3764	100	120	1900	1300	12,2	КВП-В 100/120/1900
3765	100	120	2000	1380	12,8	КВП-В 100/120/2000

№ п/п	Высота, мм	Ширина, мм	Длина, мм	Теплоотдача при 70°C, Вт	Вес, кг	Модель
3766	100	120	2100	1460	13,4	КВП-В 100/120/2100
3767	100	120	2200	1540	14	КВП-В 100/120/2200
3768	100	120	2300	1620	14,6	КВП-В 100/120/2300
3769	100	120	2400	1700	15,2	КВП-В 100/120/2400
3770	100	120	2500	1780	15,8	КВП-В 100/120/2500
3771	100	120	2600	1860	16,4	КВП-В 100/120/2600
3772	100	120	2700	1940	17	КВП-В 100/120/2700
3773	100	120	2800	2020	17,6	КВП-В 100/120/2800
3774	100	120	2900	2100	18,2	КВП-В 100/120/2900
3775	100	120	3000	2180	18,8	КВП-В 100/120/3000
3776	100	120	3100	2260	19,4	КВП-В 100/120/3100
3777	100	120	3200	2340	20	КВП-В 100/120/3200
3778	100	120	3300	2420	20,6	КВП-В 100/120/3300
3779	100	120	3400	2500	21,2	КВП-В 100/120/3400
3780	100	120	3500	2580	21,8	КВП-В 100/120/3500
3781	100	120	3600	2660	22,4	КВП-В 100/120/3600
3782	100	120	3700	2740	23	КВП-В 100/120/3700
3783	100	120	3800	2820	23,6	КВП-В 100/120/3800
3784	100	120	3900	2900	24,2	КВП-В 100/120/3900
3785	100	120	4000	2980	24,8	КВП-В 100/120/4000
3786	100	120	4100	3060	25,4	КВП-В 100/120/4100
3787	100	120	4200	3140	26	КВП-В 100/120/4200
3788	100	120	4300	3220	26,6	КВП-В 100/120/4300
3789	100	120	4400	3300	27,2	КВП-В 100/120/4400
3790	100	120	4500	3380	27,8	КВП-В 100/120/4500
3791	100	120	4600	3460	28,4	КВП-В 100/120/4600
3792	100	120	4700	3540	29	КВП-В 100/120/4700
3793	100	120	4800	3620	29,6	КВП-В 100/120/4800
3794	100	120	4900	3700	30,2	КВП-В 100/120/4900
3795	100	120	5000	3780	31	КВП-В 100/120/5000

С ВЕНТИЛЯТОРОМ



Комплектующие (стр.244)

№ п/п	Высота, мм	Ширина, мм	Длина, мм	Теплоотдача при 70°C, Вт	Вес, кг	Модель
3796	100	150	600	320	4,7	КВП-В 100/150/600
3797	100	150	700	400	5,5	КВП-В 100/150/700
3798	100	150	800	480	6,1	КВП-В 100/150/800
3799	100	150	900	560	6,8	КВП-В 100/150/900
3800	100	150	1000	640	7,5	КВП-В 100/150/1000
3801	100	150	1100	720	8,2	КВП-В 100/150/1100
3802	100	150	1200	800	8,9	КВП-В 100/150/1200
3803	100	150	1300	880	9,6	КВП-В 100/150/1300
3804	100	150	1400	960	10,3	КВП-В 100/150/1400
3805	100	150	1500	1040	11	КВП-В 100/150/1500
3806	100	150	1600	1120	11,7	КВП-В 100/150/1600
3807	100	150	1700	1200	12,4	КВП-В 100/150/1700
3808	100	150	1800	1280	13,1	КВП-В 100/150/1800
3809	100	150	1900	1360	13,8	КВП-В 100/150/1900
3810	100	150	2000	1440	14,5	КВП-В 100/150/2000

№ п/п	Высота, мм	Ширина, мм	Длина, мм	Теплоотдача при 70°C, Вт	Вес, кг	Модель
3811	100	150	2100	1520	15,2	КВП-В 100/150/2100
3812	100	150	2200	1600	15,9	КВП-В 100/150/2200
3813	100	150	2300	1680	16,6	КВП-В 100/150/2300
3814	100	150	2400	1760	17,3	КВП-В 100/150/2400
3815	100	150	2500	1840	18	КВП-В 100/150/2500
3816	100	150	2600	1920	18,6	КВП-В 100/150/2600
3817	100	150	2700	2000	19,2	КВП-В 100/150/2700
3818	100	150	2800	2080	19,8	КВП-В 100/150/2800
3819	100	150	2900	2160	20,5	КВП-В 100/150/2900
3820	100	150	3000	2240	21,2	КВП-В 100/150/3000
3821	100	150	3100	2320	21,9	КВП-В 100/150/3100
3822	100	150	3200	2400	22,5	КВП-В 100/150/3200
3823	100	150	3300	2480	23,2	КВП-В 100/150/3300
3824	100	150	3400	2560	23,9	КВП-В 100/150/3400
3825	100	150	3500	2640	24,6	КВП-В 100/150/3500
3826	100	150	3600	2720	25,2	КВП-В 100/150/3600
3827	100	150	3700	2800	25,9	КВП-В 100/150/3700
3828	100	150	3800	2880	26,7	КВП-В 100/150/3800
3829	100	150	3900	2960	27,2	КВП-В 100/150/3900
3830	100	150	4000	3040	27,8	КВП-В 100/150/4000
3831	100	150	4100	3120	28,5	КВП-В 100/150/4100
3832	100	150	4200	3200	29,1	КВП-В 100/150/4200
3833	100	150	4300	3280	29,8	КВП-В 100/150/4300
3834	100	150	4400	3360	30,4	КВП-В 100/150/4400
3835	100	150	4500	3440	31,1	КВП-В 100/150/4500
3836	100	150	4600	3520	31,8	КВП-В 100/150/4600
3837	100	150	4700	3600	32,5	КВП-В 100/150/4700
3838	100	150	4800	3680	33,1	КВП-В 100/150/4800
3839	100	150	4900	3760	33,7	КВП-В 100/150/4900
3840	100	150	5000	3840	34,5	КВП-В 100/150/5000

С ВЕНТИЛЯТОРОМ



Комплектующие (стр.244)

№ п/п	Высота, мм	Ширина, мм	Длина, мм	Теплоотдача при 70°C, Вт	Вес, кг	Модель
3841	100	170	600	370	5,1	КВП-В 100/170/600
3842	100	170	700	460	5,8	КВП-В 100/170/700
3843	100	170	800	550	6,5	КВП-В 100/170/800
3844	100	170	900	640	7,2	КВП-В 100/170/900
3845	100	170	1000	730	7,9	КВП-В 100/170/1000
3846	100	170	1100	820	8,6	КВП-В 100/170/1100
3847	100	170	1200	910	9,3	КВП-В 100/170/1200
3848	100	170	1300	1000	10,1	КВП-В 100/170/1300
3849	100	170	1400	1090	10,8	КВП-В 100/170/1400
3850	100	170	1500	1180	11,5	КВП-В 100/170/1500
3851	100	170	1600	1270	12,2	КВП-В 100/170/1600
3852	100	170	1700	1360	13	КВП-В 100/170/1700
3853	100	170	1800	1450	13,7	КВП-В 100/170/1800
3854	100	170	1900	1540	14,4	КВП-В 100/170/1900
3855	100	170	2000	1630	15,1	КВП-В 100/170/2000

№ п/п	Высота, мм	Ширина, мм	Длина, мм	Теплоотдача при 70°C, Вт	Вес, кг	Модель
3856	100	170	2100	1720	15,9	КВП-В 100/170/2100
3857	100	170	2200	1810	16,7	КВП-В 100/170/2200
3858	100	170	2300	1900	17,4	КВП-В 100/170/2300
3859	100	170	2400	1990	18,1	КВП-В 100/170/2400
3860	100	170	2500	2080	18,8	КВП-В 100/170/2500
3861	100	170	2600	2170	19,5	КВП-В 100/170/2600
3862	100	170	2700	2260	20,3	КВП-В 100/170/2700
3863	100	170	2800	2350	21	КВП-В 100/170/2800
3864	100	170	2900	2440	21,7	КВП-В 100/170/2900
3865	100	170	3000	2530	22,4	КВП-В 100/170/3000
3866	100	170	3100	2620	23,2	КВП-В 100/170/3100
3867	100	170	3200	2710	23,9	КВП-В 100/170/3200
3868	100	170	3300	2800	24,7	КВП-В 100/170/3300
3869	100	170	3400	2890	25,4	КВП-В 100/170/3400
3870	100	170	3500	2980	26,2	КВП-В 100/170/3500
3871	100	170	3600	3070	26,9	КВП-В 100/170/3600
3872	100	170	3700	3160	27,7	КВП-В 100/170/3700
3873	100	170	3800	3250	28,4	КВП-В 100/170/3800
3874	100	170	3900	3340	29,1	КВП-В 100/170/3900
3875	100	170	4000	3430	29,8	КВП-В 100/170/4000
3876	100	170	4100	3520	30,6	КВП-В 100/170/4100
3877	100	170	4200	3610	31,3	КВП-В 100/170/4200
3878	100	170	4300	3700	32,1	КВП-В 100/170/4300
3879	100	170	4400	3790	32,8	КВП-В 100/170/4400
3880	100	170	4500	3880	33,6	КВП-В 100/170/4500
3881	100	170	4600	3970	34,3	КВП-В 100/170/4600
3882	100	170	4700	4060	35	КВП-В 100/170/4700
3883	100	170	4800	4150	35,8	КВП-В 100/170/4800
3884	100	170	4900	4240	36,5	КВП-В 100/170/4900
3885	100	170	5000	4330	37,5	КВП-В 100/170/5000

С ВЕНТИЛЯТОРОМ



Комплектующие (стр.244)

№ п/п	Высота, мм	Ширина, мм	Длина, мм	Теплоотдача при 70°C, Вт	Вес, кг	Модель
3886	100	200	600	575	5,6	КВП-В 100/200/600
3887	100	200	700	700	6,4	КВП-В 100/200/700
3888	100	200	800	825	7,1	КВП-В 100/200/800
3889	100	200	900	950	7,9	КВП-В 100/200/900
3890	100	200	1000	1075	8,7	КВП-В 100/200/1000
3891	100	200	1100	1200	9,5	КВП-В 100/200/1100
3892	100	200	1200	1325	10,3	КВП-В 100/200/1200
3893	100	200	1300	1450	11,1	КВП-В 100/200/1300
3894	100	200	1400	1575	11,9	КВП-В 100/200/1400
3895	100	200	1500	1700	12,7	КВП-В 100/200/1500
3896	100	200	1600	1825	13,5	КВП-В 100/200/1600
3897	100	200	1700	1950	14,3	КВП-В 100/200/1700
3898	100	200	1800	2075	15,1	КВП-В 100/200/1800
3899	100	200	1900	2200	15,9	КВП-В 100/200/1900
3900	100	200	2000	2325	16,7	КВП-В 100/200/2000

№ п/п	Высота, мм	Ширина, мм	Длина, мм	Теплоотдача при 70°C, Вт	Вес, кг	Модель
3901	100	200	2100	2450	17,5	КВП-В 100/200/2100
3902	100	200	2200	2575	18,3	КВП-В 100/200/2200
3903	100	200	2300	2700	19,1	КВП-В 100/200/2300
3904	100	200	2400	2825	20	КВП-В 100/200/2400
3905	100	200	2500	2950	20,7	КВП-В 100/200/2500
3906	100	200	2600	3075	21,5	КВП-В 100/200/2600
3907	100	200	2700	3200	22,3	КВП-В 100/200/2700
3908	100	200	2800	3325	23,1	КВП-В 100/200/2800
3909	100	200	2900	3450	24	КВП-В 100/200/2900
3910	100	200	3000	3575	24,7	КВП-В 100/200/3000
3911	100	200	3100	3700	25,5	КВП-В 100/200/3100
3912	100	200	3200	3825	26,3	КВП-В 100/200/3200
3913	100	200	3300	3950	27,1	КВП-В 100/200/3300
3914	100	200	3400	4075	27,9	КВП-В 100/200/3400
3915	100	200	3500	4200	28,7	КВП-В 100/200/3500
3916	100	200	3600	4325	29,5	КВП-В 100/200/3600
3917	100	200	3700	4450	30,3	КВП-В 100/200/3700
3918	100	200	3800	4575	31,1	КВП-В 100/200/3800
3919	100	200	3900	4700	31,9	КВП-В 100/200/3900
3920	100	200	4000	4825	32,7	КВП-В 100/200/4000
3921	100	200	4100	4950	33,5	КВП-В 100/200/4100
3922	100	200	4200	5075	34,3	КВП-В 100/200/4200
3923	100	200	4300	5200	35,1	КВП-В 100/200/4300
3924	100	200	4400	5325	36	КВП-В 100/200/4400
3925	100	200	4500	5450	36,7	КВП-В 100/200/4500
3926	100	200	4600	5575	37,5	КВП-В 100/200/4600
3927	100	200	4700	5700	38,3	КВП-В 100/200/4700
3928	100	200	4800	5825	39,1	КВП-В 100/200/4800
3929	100	200	4900	5950	40	КВП-В 100/200/4900
3930	100	200	5000	6075	40,7	КВП-В 100/200/5000

С ВЕНТИЛЯТОРОМ



Комплектующие (стр.244)

№ п/п	Высота, мм	Ширина, мм	Длина, мм	Теплоотдача при 70°C, Вт	Вес, кг	Модель
3931	100	220	600	650	5,9	КВП-В 100/220/600
3932	100	220	700	775	6,8	КВП-В 100/220/700
3933	100	220	800	900	7,6	КВП-В 100/220/800
3934	100	220	900	1025	8,4	КВП-В 100/220/900
3935	100	220	1000	1150	9,2	КВП-В 100/220/1000
3936	100	220	1100	1275	10	КВП-В 100/220/1100
3937	100	220	1200	1400	10,8	КВП-В 100/220/1200
3938	100	220	1300	1525	11,7	КВП-В 100/220/1300
3939	100	220	1400	1650	12,5	КВП-В 100/220/1400
3940	100	220	1500	1775	13,3	КВП-В 100/220/1500
3941	100	220	1600	1900	14,1	КВП-В 100/220/1600
3942	100	220	1700	2025	15	КВП-В 100/220/1700
3943	100	220	1800	2150	15,8	КВП-В 100/220/1800
3944	100	220	1900	2275	16,7	КВП-В 100/220/1900
3945	100	220	2000	2400	17,5	КВП-В 100/220/2000

№ п/п	Высота, мм	Ширина, мм	Длина, мм	Теплоотдача при 70°C, Вт	Вес, кг	Модель
3946	100	220	2100	2525	18,3	КВП-В 100/220/2100
3947	100	220	2200	2650	19,2	КВП-В 100/220/2200
3948	100	220	2300	2775	20	КВП-В 100/220/2300
3949	100	220	2400	2900	20,8	КВП-В 100/220/2400
3950	100	220	2500	3025	21,7	КВП-В 100/220/2500
3951	100	220	2600	3150	22,5	КВП-В 100/220/2600
3952	100	220	2700	3275	23,4	КВП-В 100/220/2700
3953	100	220	2800	3400	24,2	КВП-В 100/220/2800
3954	100	220	2900	3525	25	КВП-В 100/220/2900
3955	100	220	3000	3650	25,9	КВП-В 100/220/3000
3956	100	220	3100	3775	26,7	КВП-В 100/220/3100
3957	100	220	3200	3900	27,6	КВП-В 100/220/3200
3958	100	220	3300	4025	28,4	КВП-В 100/220/3300
3959	100	220	3400	4150	29,3	КВП-В 100/220/3400
3960	100	220	3500	4275	30,1	КВП-В 100/220/3500
3961	100	220	3600	4400	31	КВП-В 100/220/3600
3962	100	220	3700	4525	31,9	КВП-В 100/220/3700
3963	100	220	3800	4650	32,7	КВП-В 100/220/3800
3964	100	220	3900	4775	33,5	КВП-В 100/220/3900
3965	100	220	4000	4900	34,3	КВП-В 100/220/4000
3966	100	220	4100	5025	35,2	КВП-В 100/220/4100
3967	100	220	4200	5150	36	КВП-В 100/220/4200
3968	100	220	4300	5275	36,8	КВП-В 100/220/4300
3969	100	220	4400	5400	37,7	КВП-В 100/220/4400
3970	100	220	4500	5525	38,5	КВП-В 100/220/4500
3971	100	220	4600	5650	39,3	КВП-В 100/220/4600
3972	100	220	4700	5775	40,2	КВП-В 100/220/4700
3973	100	220	4800	5900	41	КВП-В 100/220/4800
3974	100	220	4900	6025	42	КВП-В 100/220/4900
3975	100	220	5000	6150	42,8	КВП-В 100/220/5000

С ВЕНТИЛЯТОРОМ

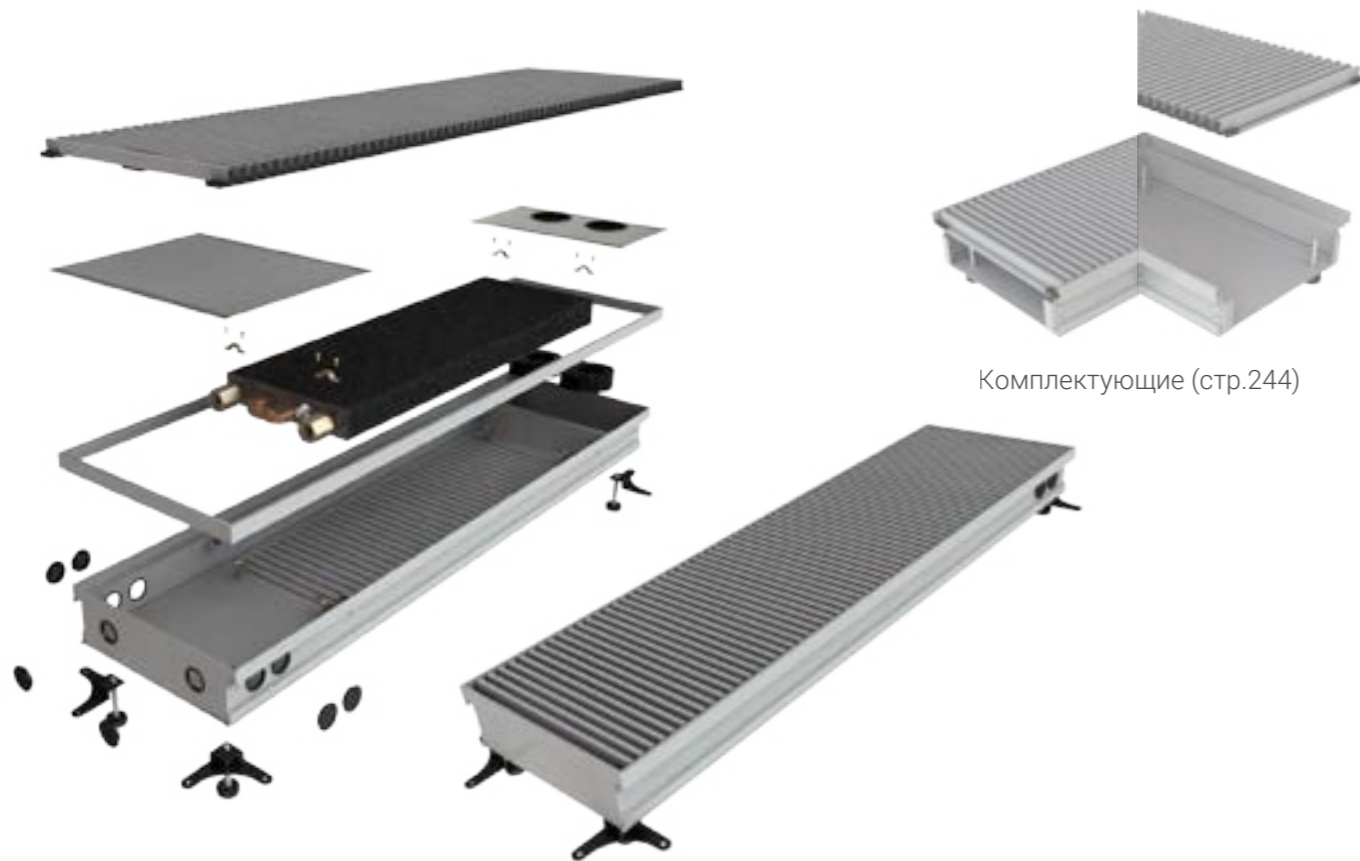

Комплектующие (стр.244)

№ п/п	Высота, мм	Ширина, мм	Длина, мм	Теплоотдача при 70°C, Вт	Вес, кг	Модель
3976	100	250	600	700	6,8	КВП-В 100/250/600
3977	100	250	700	825	7,7	КВП-В 100/250/700
3978	100	250	800	950	8,6	КВП-В 100/250/800
3979	100	250	900	1075	9,5	КВП-В 100/250/900
3980	100	250	1000	1200	10,4	КВП-В 100/250/1000
3981	100	250	1100	1325	11,3	КВП-В 100/250/1100
3982	100	250	1200	1450	12,2	КВП-В 100/250/1200
3983	100	250	1300	1575	13,1	КВП-В 100/250/1300
3984	100	250	1400	1700	14	КВП-В 100/250/1400
3985	100	250	1500	1825	15	КВП-В 100/250/1500
3986	100	250	1600	1950	16	КВП-В 100/250/1600
3987	100	250	1700	2075	17	КВП-В 100/250/1700
3988	100	250	1800	2200	17,9	КВП-В 100/250/1800
3989	100	250	1900	2325	18,8	КВП-В 100/250/1900
3990	100	250	2000	2450	19,7	КВП-В 100/250/2000

№ п/п	Высота, мм	Ширина, мм	Длина, мм	Теплоотдача при 70°C, Вт	Вес, кг	Модель
3991	100	250	2100	2575	20,6	КВП-В 100/250/2100
3992	100	250	2200	2700	21,5	КВП-В 100/250/2200
3993	100	250	2300	2825	22,4	КВП-В 100/250/2300
3994	100	250	2400	2950	23,3	КВП-В 100/250/2400
3995	100	250	2500	3075	24,2	КВП-В 100/250/2500
3996	100	250	2600	3200	25,1	КВП-В 100/250/2600
3997	100	250	2700	3325	26	КВП-В 100/250/2700
3998	100	250	2800	3450	27	КВП-В 100/250/2800
3999	100	250	2900	3575	28	КВП-В 100/250/2900
4000	100	250	3000	3700	29	КВП-В 100/250/3000
4001	100	250	3100	3825	30	КВП-В 100/250/3100
4002	100	250	3200	3950	30,9	КВП-В 100/250/3200
4003	100	250	3300	4075	31,8	КВП-В 100/250/3300
4004	100	250	3400	4200	32,7	КВП-В 100/250/3400
4005	100	250	3500	4325	33,6	КВП-В 100/250/3500
4006	100	250	3600	4450	34,5	КВП-В 100/250/3600
4007	100	250	3700	4575	35,4	КВП-В 100/250/3700
4008	100	250	3800	4700	36,3	КВП-В 100/250/3800
4009	100	250	3900	4825	37,2	КВП-В 100/250/3900
4010	100	250	4000	4950	38,1	КВП-В 100/250/4000
4011	100	250	4100	5075	39	КВП-В 100/250/4100
4012	100	250	4200	5200	40	КВП-В 100/250/4200
4013	100	250	4300	5325	41	КВП-В 100/250/4300
4014	100	250	4400	5450	42	КВП-В 100/250/4400
4015	100	250	4500	5575	43	КВП-В 100/250/4500
4016	100	250	4600	5700	43,9	КВП-В 100/250/4600
4017	100	250	4700	5825	44,8	КВП-В 100/250/4700
4018	100	250	4800	5950	45,9	КВП-В 100/250/4800
4019	100	250	4900	6075	46,8	КВП-В 100/250/4900
4020	100	250	5000	6200	47,7	КВП-В 100/250/5000

С ВЕНТИЛЯТОРОМ

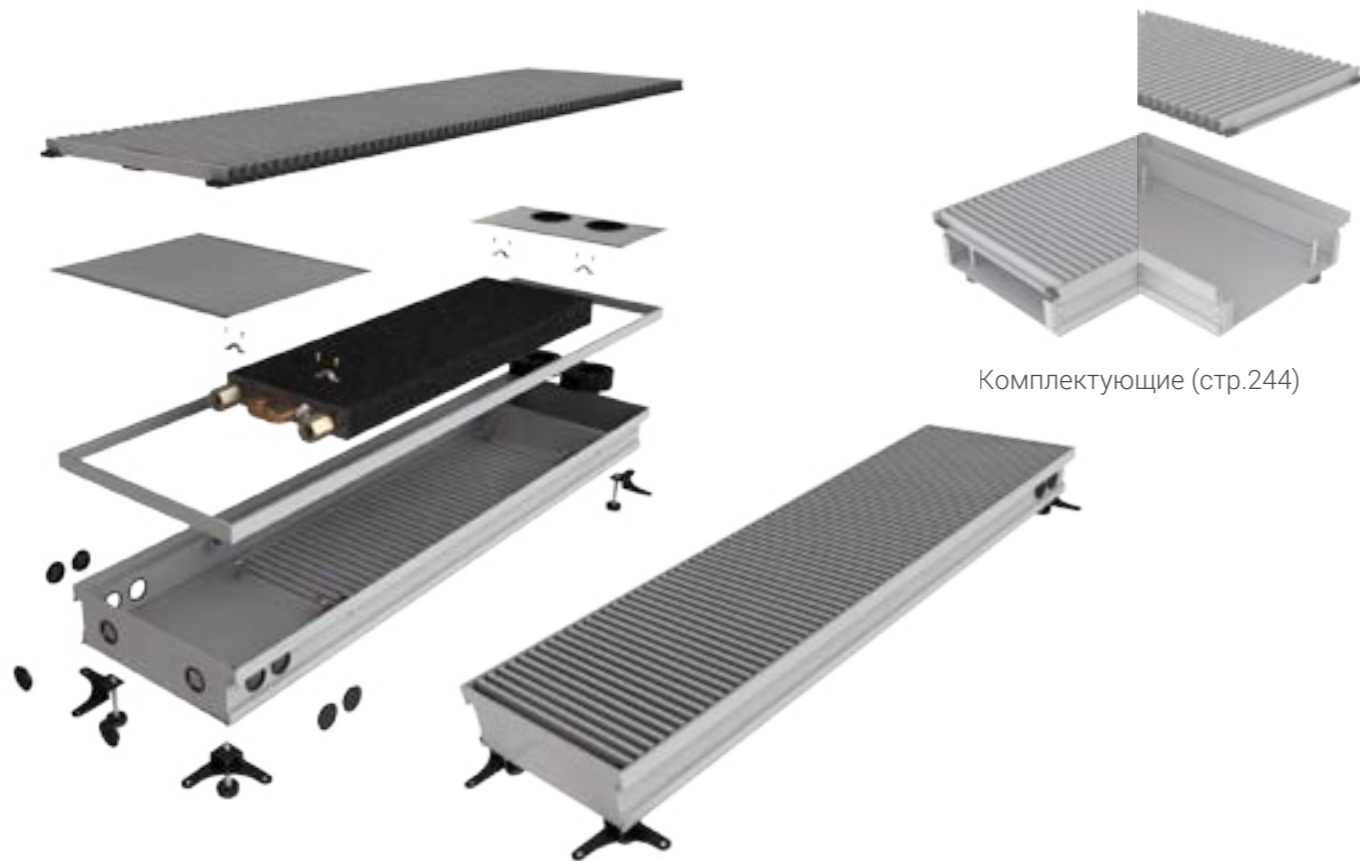

Комплектующие (стр.244)

№ п/п	Высота, мм	Ширина, мм	Длина, мм	Теплоотдача при 70°C, Вт	Вес, кг	Модель
4021	100	280	600	638	7,4	КВП-В 100/280/600
4022	100	280	700	775	8,2	КВП-В 100/280/700
4023	100	280	800	913	9,2	КВП-В 100/280/800
4024	100	280	900	1050	10	КВП-В 100/280/900
4025	100	280	1000	1188	11	КВП-В 100/280/1000
4026	100	280	1100	1325	12	КВП-В 100/280/1100
4027	100	280	1200	1463	13	КВП-В 100/280/1200
4028	100	280	1300	1600	14	КВП-В 100/280/1300
4029	100	280	1400	1738	15	КВП-В 100/280/1400
4030	100	280	1500	1875	16	КВП-В 100/280/1500
4031	100	280	1600	2013	17	КВП-В 100/280/1600
4032	100	280	1700	2150	18	КВП-В 100/280/1700
4033	100	280	1800	2288	19	КВП-В 100/280/1800
4034	100	280	1900	2425	20	КВП-В 100/280/1900
4035	100	280	2000	2563	21	КВП-В 100/280/2000

№ п/п	Высота, мм	Ширина, мм	Длина, мм	Теплоотдача при 70°C, Вт	Вес, кг	Модель
4036	100	280	2100	2700	22	КВП-В 100/280/2100
4037	100	280	2200	2838	23	КВП-В 100/280/2200
4038	100	280	2300	2975	24	КВП-В 100/280/2300
4039	100	280	2400	3113	25	КВП-В 100/280/2400
4040	100	280	2500	3250	26	КВП-В 100/280/2500
4041	100	280	2600	3388	27	КВП-В 100/280/2600
4042	100	280	2700	3525	28	КВП-В 100/280/2700
4043	100	280	2800	3663	29	КВП-В 100/280/2800
4044	100	280	2900	3800	30	КВП-В 100/280/2900
4045	100	280	3000	3938	31	КВП-В 100/280/3000
4046	100	280	3100	4075	32	КВП-В 100/280/3100
4047	100	280	3200	4213	33	КВП-В 100/280/3200
4048	100	280	3300	4350	34	КВП-В 100/280/3300
4049	100	280	3400	4488	35	КВП-В 100/280/3400
4050	100	280	3500	4625	36	КВП-В 100/280/3500
4051	100	280	3600	4763	37	КВП-В 100/280/3600
4052	100	280	3700	4900	38	КВП-В 100/280/3700
4053	100	280	3800	5038	39	КВП-В 100/280/3800
4054	100	280	3900	5175	40	КВП-В 100/280/3900
4055	100	280	4000	5313	41	КВП-В 100/280/4000
4056	100	280	4100	5450	42	КВП-В 100/280/4100
4057	100	280	4200	5588	43	КВП-В 100/280/4200
4058	100	280	4300	5725	44	КВП-В 100/280/4300
4059	100	280	4400	5863	45	КВП-В 100/280/4400
4060	100	280	4500	6000	46	КВП-В 100/280/4500
4061	100	280	4600	6138	47	КВП-В 100/280/4600
4062	100	280	4700	6275	48	КВП-В 100/280/4700
4063	100	280	4800	6413	49	КВП-В 100/280/4800
4064	100	280	4900	6550	50	КВП-В 100/280/4900
4065	100	280	5000	6688	51	КВП-В 100/280/5000

С ВЕНТИЛЯТОРОМ

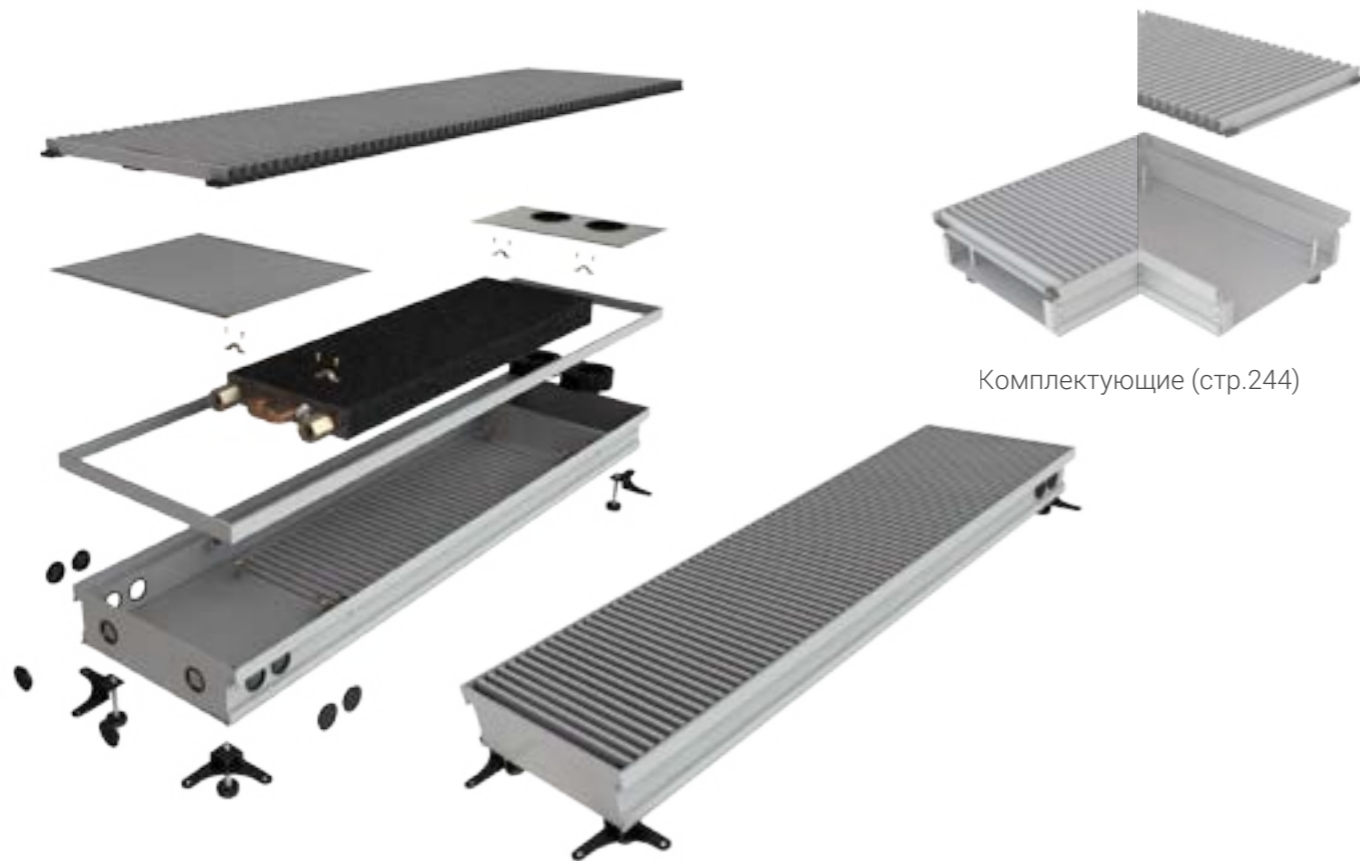

Комплектующие (стр.244)

№ п/п	Высота, мм	Ширина, мм	Длина, мм	Теплоотдача при 70°C, Вт	Вес, кг	Модель
4066	100	300	600	675	7,5	КВП-В 100/300/600
4067	100	300	700	825	8,6	КВП-В 100/300/700
4068	100	300	800	975	9,7	КВП-В 100/300/800
4069	100	300	900	1125	10,8	КВП-В 100/300/900
4070	100	300	1000	1275	11,9	КВП-В 100/300/1000
4071	100	300	1100	1425	13	КВП-В 100/300/1100
4072	100	300	1200	1575	14,1	КВП-В 100/300/1200
4073	100	300	1300	1725	15,2	КВП-В 100/300/1300
4074	100	300	1400	1875	16,3	КВП-В 100/300/1400
4075	100	300	1500	2025	17,4	КВП-В 100/300/1500
4076	100	300	1600	2175	18,5	КВП-В 100/300/1600
4077	100	300	1700	2325	19,6	КВП-В 100/300/1700
4078	100	300	1800	2475	20,7	КВП-В 100/300/1800
4079	100	300	1900	2625	21,8	КВП-В 100/300/1900
4080	100	300	2000	2775	22,9	КВП-В 100/300/2000

№ п/п	Высота, мм	Ширина, мм	Длина, мм	Теплоотдача при 70°C, Вт	Вес, кг	Модель
4081	100	300	2100	2925	24	КВП-В 100/300/2100
4082	100	300	2200	3075	25,1	КВП-В 100/300/2200
4083	100	300	2300	3225	26,2	КВП-В 100/300/2300
4084	100	300	2400	3375	27,3	КВП-В 100/300/2400
4085	100	300	2500	3525	28,4	КВП-В 100/300/2500
4086	100	300	2600	3675	29,5	КВП-В 100/300/2600
4087	100	300	2700	3825	30,6	КВП-В 100/300/2700
4088	100	300	2800	3975	31,7	КВП-В 100/300/2800
4089	100	300	2900	4125	32,8	КВП-В 100/300/2900
4090	100	300	3000	4275	33,9	КВП-В 100/300/3000
4091	100	300	3100	4425	35	КВП-В 100/300/3100
4092	100	300	3200	4575	36,1	КВП-В 100/300/3200
4093	100	300	3300	4725	37,2	КВП-В 100/300/3300
4094	100	300	3400	4875	38,3	КВП-В 100/300/3400
4095	100	300	3500	5025	39,4	КВП-В 100/300/3500
4096	100	300	3600	5175	40,5	КВП-В 100/300/3600
4097	100	300	3700	5325	41,6	КВП-В 100/300/3700
4098	100	300	3800	5475	42,7	КВП-В 100/300/3800
4099	100	300	3900	5625	43,8	КВП-В 100/300/3900
4100	100	300	4000	5775	44,9	КВП-В 100/300/4000
4101	100	300	4100	5925	46	КВП-В 100/300/4100
4102	100	300	4200	6075	47,1	КВП-В 100/300/4200
4103	100	300	4300	6225	48,2	КВП-В 100/300/4300
4104	100	300	4400	6375	49,3	КВП-В 100/300/4400
4105	100	300	4500	6525	50,4	КВП-В 100/300/4500
4106	100	300	4600	6675	51,5	КВП-В 100/300/4600
4107	100	300	4700	6825	52,6	КВП-В 100/300/4700
4108	100	300	4800	6975	53,7	КВП-В 100/300/4800
4109	100	300	4900	7125	54,8	КВП-В 100/300/4900
4110	100	300	5000	7275	56	КВП-В 100/300/5000

С ВЕНТИЛЯТОРОМ

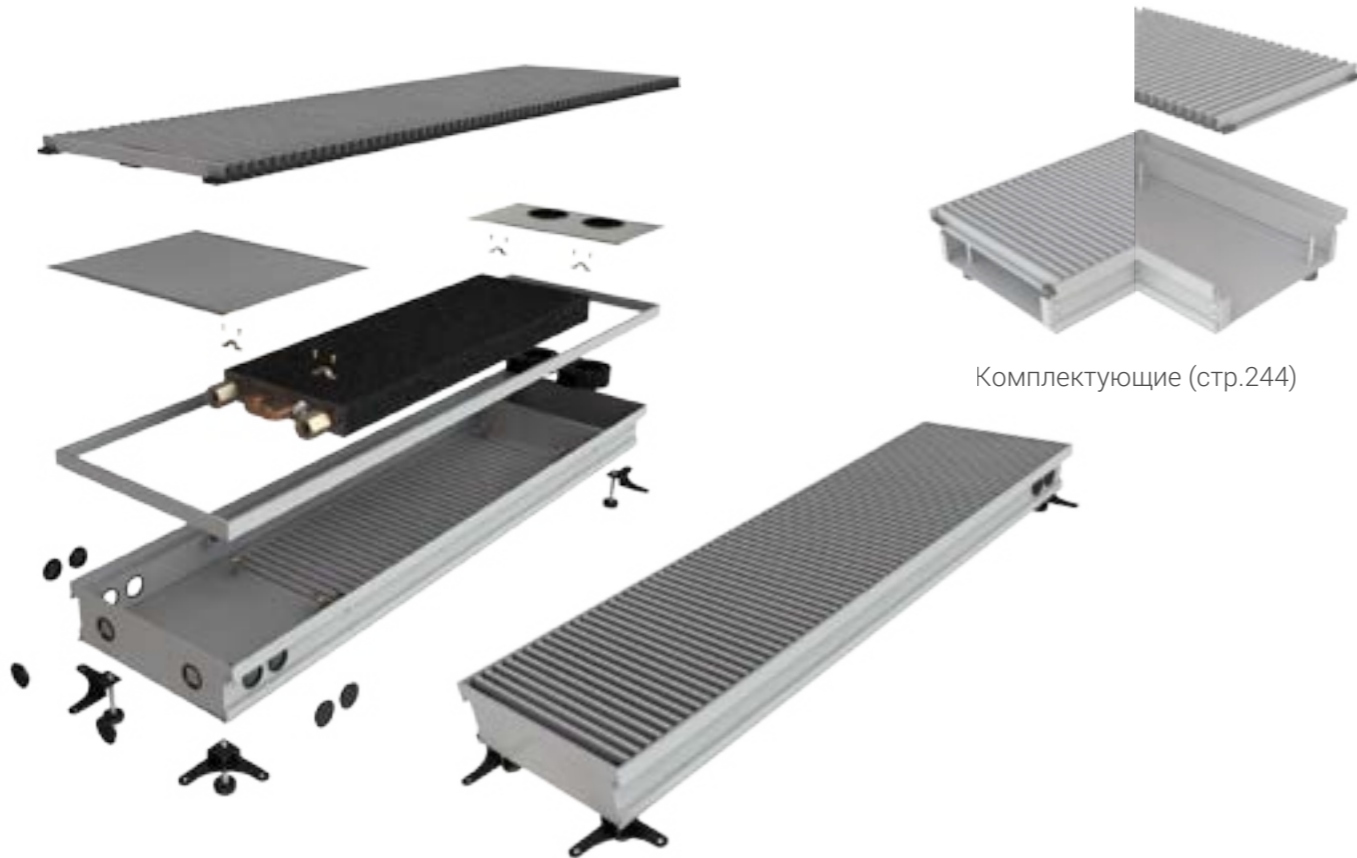

Комплектующие (стр.244)

№ п/п	Высота, мм	Ширина, мм	Длина, мм	Теплоотдача при 70°C, Вт	Вес, кг	Модель
4111	100	330	600	725	8	КВП-В 100/330/600
4112	100	330	700	875	9,1	КВП-В 100/330/700
4113	100	330	800	1025	10,3	КВП-В 100/330/800
4114	100	330	900	1175	11,5	КВП-В 100/330/900
4115	100	330	1000	1325	12,7	КВП-В 100/330/1000
4116	100	330	1100	1475	13,9	КВП-В 100/330/1100
4117	100	330	1200	1625	15,1	КВП-В 100/330/1200
4118	100	330	1300	1775	16,3	КВП-В 100/330/1300
4119	100	330	1400	1925	17,5	КВП-В 100/330/1400
4120	100	330	1500	2075	18,7	КВП-В 100/330/1500
4121	100	330	1600	2225	19,9	КВП-В 100/330/1600
4122	100	330	1700	2375	21,1	КВП-В 100/330/1700
4123	100	330	1800	2525	22,3	КВП-В 100/330/1800
4124	100	330	1900	2675	23,5	КВП-В 100/330/1900
4125	100	330	2000	2825	24,7	КВП-В 100/330/2000

№ п/п	Высота, мм	Ширина, мм	Длина, мм	Теплоотдача при 70°C, Вт	Вес, кг	Модель
4126	100	330	2100	2975	25,9	КВП-В 100/330/2100
4127	100	330	2200	3125	27,1	КВП-В 100/330/2200
4128	100	330	2300	3275	28,3	КВП-В 100/330/2300
4129	100	330	2400	3425	29,5	КВП-В 100/330/2400
4130	100	330	2500	3575	30,7	КВП-В 100/330/2500
4131	100	330	2600	3725	31,9	КВП-В 100/330/2600
4132	100	330	2700	3875	33,1	КВП-В 100/330/2700
4133	100	330	2800	4025	34,3	КВП-В 100/330/2800
4134	100	330	2900	4175	35,5	КВП-В 100/330/2900
4135	100	330	3000	4325	36,7	КВП-В 100/330/3000
4136	100	330	3100	4475	37,9	КВП-В 100/330/3100
4137	100	330	3200	4625	39,1	КВП-В 100/330/3200
4138	100	330	3300	4775	40,2	КВП-В 100/330/3300
4139	100	330	3400	4925	41,4	КВП-В 100/330/3400
4140	100	330	3500	5075	42,6	КВП-В 100/330/3500
4141	100	330	3600	5225	43,8	КВП-В 100/330/3600
4142	100	330	3700	5375	45	КВП-В 100/330/3700
4143	100	330	3800	5525	46,2	КВП-В 100/330/3800
4144	100	330	3900	5675	47,4	КВП-В 100/330/3900
4145	100	330	4000	5825	48,6	КВП-В 100/330/4000
4146	100	330	4100	5975	49,8	КВП-В 100/330/4100
4147	100	330	4200	6125	51	КВП-В 100/330/4200
4148	100	330	4300	6275	52,2	КВП-В 100/330/4300
4149	100	330	4400	6425	53,4	КВП-В 100/330/4400
4150	100	330	4500	6575	54,6	КВП-В 100/330/4500
4151	100	330	4600	6725	55,8	КВП-В 100/330/4600
4152	100	330	4700	6875	57	КВП-В 100/330/4700
4153	100	330	4800	7025	58,2	КВП-В 100/330/4800
4154	100	330	4900	7175	59,4	КВП-В 100/330/4900
4155	100	330	5000	7325	61	КВП-В 100/330/5000

С ВЕНТИЛЯТОРОМ

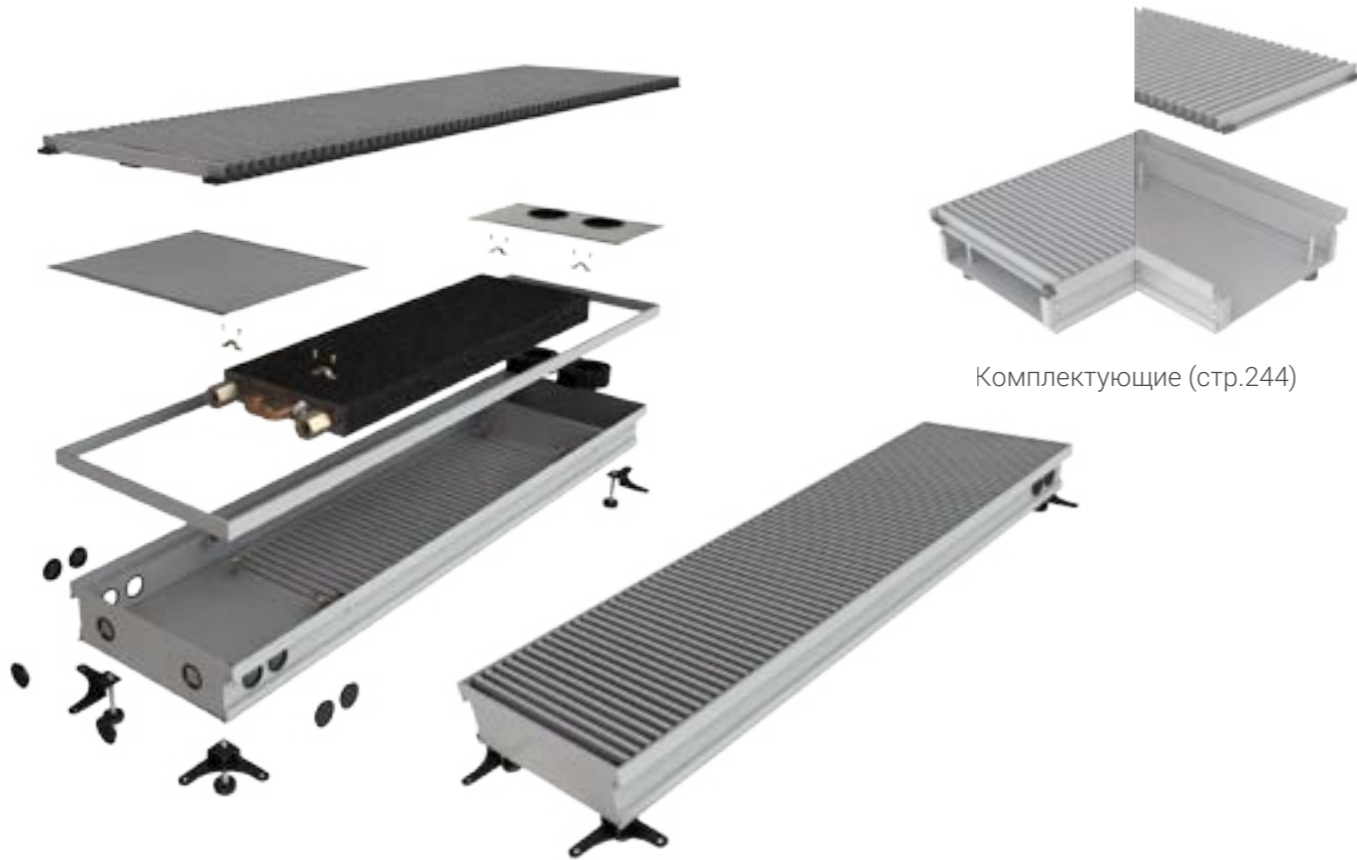

Комплектующие (стр.244)

№ п/п	Высота, мм	Ширина, мм	Длина, мм	Теплоотдача при 70°C, Вт	Вес, кг	Модель
4156	100	350	600	775	8,8	КВП-В 100/350/600
4157	100	350	700	925	10	КВП-В 100/350/700
4158	100	350	800	1075	11,2	КВП-В 100/350/800
4159	100	350	900	1225	12,4	КВП-В 100/350/900
4160	100	350	1000	1375	13,6	КВП-В 100/350/1000
4161	100	350	1100	1525	14,8	КВП-В 100/350/1100
4162	100	350	1200	1675	16	КВП-В 100/350/1200
4163	100	350	1300	1825	17,2	КВП-В 100/350/1300
4164	100	350	1400	1975	18,4	КВП-В 100/350/1400
4165	100	350	1500	2125	19,6	КВП-В 100/350/1500
4166	100	350	1600	2275	20,8	КВП-В 100/350/1600
4167	100	350	1700	2425	22	КВП-В 100/350/1700
4168	100	350	1800	2575	23,2	КВП-В 100/350/1800
4169	100	350	1900	2725	24,4	КВП-В 100/350/1900
4170	100	350	2000	2875	25,6	КВП-В 100/350/2000

№ п/п	Высота, мм	Ширина, мм	Длина, мм	Теплоотдача при 70°C, Вт	Вес, кг	Модель
4171	100	350	2100	3025	26,8	КВП-В 100/350/2100
4172	100	350	2200	3175	28	КВП-В 100/350/2200
4173	100	350	2300	3325	29,2	КВП-В 100/350/2300
4174	100	350	2400	3475	30,4	КВП-В 100/350/2400
4175	100	350	2500	3625	31,6	КВП-В 100/350/2500
4176	100	350	2600	3775	32,8	КВП-В 100/350/2600
4177	100	350	2700	3925	34	КВП-В 100/350/2700
4178	100	350	2800	4075	35,2	КВП-В 100/350/2800
4179	100	350	2900	4225	36,4	КВП-В 100/350/2900
4180	100	350	3000	4375	37,6	КВП-В 100/350/3000
4181	100	350	3100	4525	38,8	КВП-В 100/350/3100
4182	100	350	3200	4675	40	КВП-В 100/350/3200
4183	100	350	3300	4825	41,3	КВП-В 100/350/3300
4184	100	350	3400	4975	42,6	КВП-В 100/350/3400
4185	100	350	3500	5125	43,9	КВП-В 100/350/3500
4186	100	350	3600	5275	45,2	КВП-В 100/350/3600
4187	100	350	3700	5425	46,5	КВП-В 100/350/3700
4188	100	350	3800	5575	47,8	КВП-В 100/350/3800
4189	100	350	3900	5725	49,1	КВП-В 100/350/3900
4190	100	350	4000	5875	50,4	КВП-В 100/350/4000
4191	100	350	4100	6025	51,7	КВП-В 100/350/4100
4192	100	350	4200	6175	53	КВП-В 100/350/4200
4193	100	350	4300	6325	54,3	КВП-В 100/350/4300
4194	100	350	4400	6475	55,6	КВП-В 100/350/4400
4195	100	350	4500	6625	56,9	КВП-В 100/350/4500
4196	100	350	4600	6775	58,2	КВП-В 100/350/4600
4197	100	350	4700	6925	59,5	КВП-В 100/350/4700
4198	100	350	4800	7075	60,8	КВП-В 100/350/4800
4199	100	350	4900	7225	62,1	КВП-В 100/350/4900
4200	100	350	5000	7375	63,5	КВП-В 100/350/5000

С ВЕНТИЛЯТОРОМ

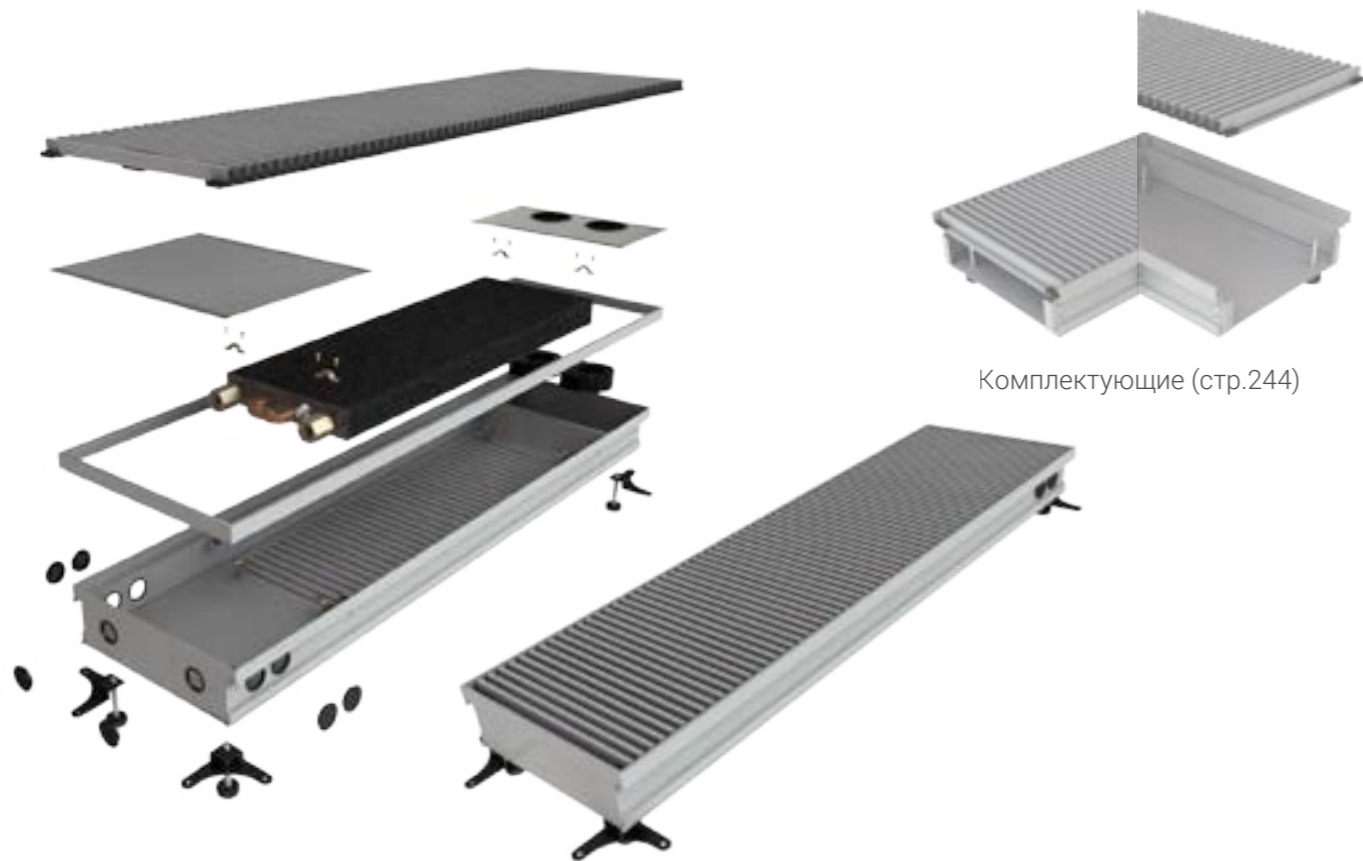

Комплектующие (стр.244)

№ п/п	Высота, мм	Ширина, мм	Длина, мм	Теплоотдача при 70°C, Вт	Вес, кг	Модель
4201	100	380	600	875	9,1	КВП-В 100/380/600
4202	100	380	700	1050	10,3	КВП-В 100/380/700
4203	100	380	800	1225	11,7	КВП-В 100/380/800
4204	100	380	900	1400	13,1	КВП-В 100/380/900
4205	100	380	1000	1575	14,5	КВП-В 100/380/1000
4206	100	380	1100	1750	15,9	КВП-В 100/380/1100
4207	100	380	1200	1925	17,2	КВП-В 100/380/1200
4208	100	380	1300	2100	18,6	КВП-В 100/380/1300
4209	100	380	1400	2275	20	КВП-В 100/380/1400
4210	100	380	1500	2450	21,4	КВП-В 100/380/1500
4211	100	380	1600	2625	22,7	КВП-В 100/380/1600
4212	100	380	1700	2800	24,1	КВП-В 100/380/1700
4213	100	380	1800	2975	25,5	КВП-В 100/380/1800
4214	100	380	1900	3150	26,8	КВП-В 100/380/1900
4215	100	380	2000	3325	28,2	КВП-В 100/380/2000

№ п/п	Высота, мм	Ширина, мм	Длина, мм	Теплоотдача при 70°C, Вт	Вес, кг	Модель
4216	100	380	2100	3500	29,6	КВП-В 100/380/2100
4217	100	380	2200	3675	30,9	КВП-В 100/380/2200
4218	100	380	2300	3850	32,3	КВП-В 100/380/2300
4219	100	380	2400	4025	33,7	КВП-В 100/380/2400
4220	100	380	2500	4200	35	КВП-В 100/380/2500
4221	100	380	2600	4375	36,4	КВП-В 100/380/2600
4222	100	380	2700	4550	37,8	КВП-В 100/380/2700
4223	100	380	2800	4725	39,2	КВП-В 100/380/2800
4224	100	380	2900	4900	40,5	КВП-В 100/380/2900
4225	100	380	3000	5075	41,9	КВП-В 100/380/3000
4226	100	380	3100	5250	43,2	КВП-В 100/380/3100
4227	100	380	3200	5425	44,6	КВП-В 100/380/3200
4228	100	380	3300	5600	45,9	КВП-В 100/380/3300
4229	100	380	3400	5775	47,3	КВП-В 100/380/3400
4230	100	380	3500	5950	48,6	КВП-В 100/380/3500
4231	100	380	3600	6125	50	КВП-В 100/380/3600
4232	100	380	3700	6300	51,4	КВП-В 100/380/3700
4233	100	380	3800	6475	52,7	КВП-В 100/380/3800
4234	100	380	3900	6650	54	КВП-В 100/380/3900
4235	100	380	4000	6825	55,4	КВП-В 100/380/4000
4236	100	380	4100	7000	56,8	КВП-В 100/380/4100
4237	100	380	4200	7175	58,1	КВП-В 100/380/4200
4238	100	380	4300	7350	59,5	КВП-В 100/380/4300
4239	100	380	4400	7525	60,9	КВП-В 100/380/4400
4240	100	380	4500	7700	62,2	КВП-В 100/380/4500
4241	100	380	4600	7875	63,5	КВП-В 100/380/4600
4242	100	380	4700	8050	64,9	КВП-В 100/380/4700
4243	100	380	4800	8225	66,3	КВП-В 100/380/4800
4244	100	380	4900	8400	67,7	КВП-В 100/380/4900
4245	100	380	5000	8575	69	КВП-В 100/380/5000

С ВЕНТИЛЯТОРОМ

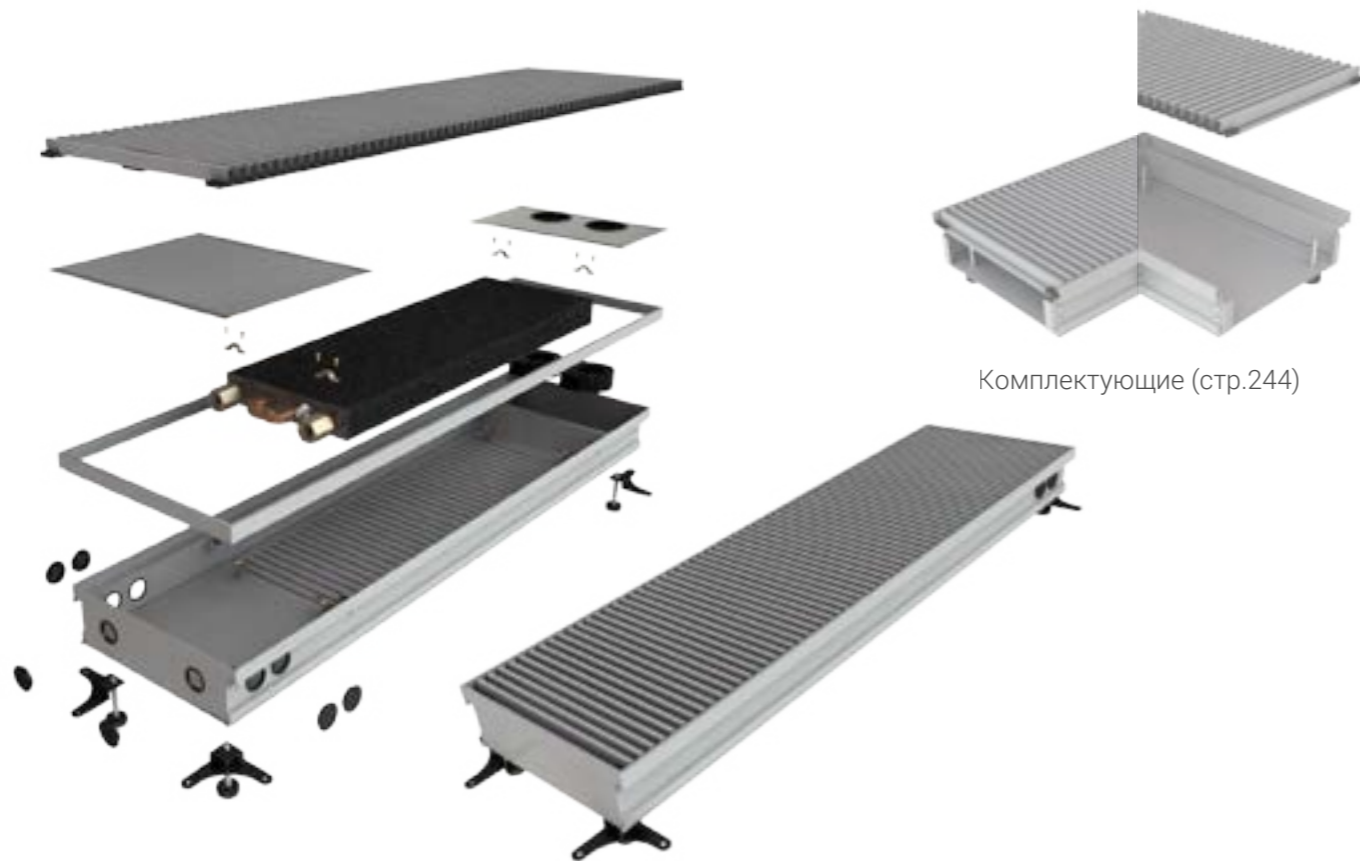

Комплектующие (стр.244)

№ п/п	Высота, мм	Ширина, мм	Длина, мм	Теплоотдача при 70°C, Вт	Вес, кг	Модель
4246	100	400	600	963	9,5	КВП-В 100/400/600
4247	100	400	700	1150	10,8	КВП-В 100/400/700
4248	100	400	800	1338	12,1	КВП-В 100/400/800
4249	100	400	900	1525	13,5	КВП-В 100/400/900
4250	100	400	1000	1713	14,9	КВП-В 100/400/1000
4251	100	400	1100	1900	16,4	КВП-В 100/400/1100
4252	100	400	1200	2088	17,8	КВП-В 100/400/1200
4253	100	400	1300	2275	19,2	КВП-В 100/400/1300
4254	100	400	1400	2463	20,7	КВП-В 100/400/1400
4255	100	400	1500	2650	21,1	КВП-В 100/400/1500
4256	100	400	1600	2838	23,5	КВП-В 100/400/1600
4257	100	400	1700	3025	25	КВП-В 100/400/1700
4258	100	400	1800	3213	26,4	КВП-В 100/400/1800
4259	100	400	1900	3400	27,8	КВП-В 100/400/1900
4260	100	400	2000	3588	29,2	КВП-В 100/400/2000

№ п/п	Высота, мм	Ширина, мм	Длина, мм	Теплоотдача при 70°C, Вт	Вес, кг	Модель
4261	100	400	2100	3775	30,7	КВП-В 100/400/2100
4262	100	400	2200	3963	32,1	КВП-В 100/400/2200
4263	100	400	2300	4150	33,5	КВП-В 100/400/2300
4264	100	400	2400	4338	35	КВП-В 100/400/2400
4265	100	400	2500	4525	36,4	КВП-В 100/400/2500
4266	100	400	2600	4713	37,9	КВП-В 100/400/2600
4267	100	400	2700	4900	39,5	КВП-В 100/400/2700
4268	100	400	2800	5088	41	КВП-В 100/400/2800
4269	100	400	2900	5275	42,5	КВП-В 100/400/2900
4270	100	400	3000	5463	44	КВП-В 100/400/3000
4271	100	400	3100	5650	45,5	КВП-В 100/400/3100
4272	100	400	3200	5838	47	КВП-В 100/400/3200
4273	100	400	3300	6025	48,5	КВП-В 100/400/3300
4274	100	400	3400	6213	50	КВП-В 100/400/3400
4275	100	400	3500	6400	51,5	КВП-В 100/400/3500
4276	100	400	3600	6588	53	КВП-В 100/400/3600
4277	100	400	3700	6775	54,5	КВП-В 100/400/3700
4278	100	400	3800	6963	56	КВП-В 100/400/3800
4279	100	400	3900	7150	57,5	КВП-В 100/400/3900
4280	100	400	4000	7338	59	КВП-В 100/400/4000
4281	100	400	4100	7525	60,5	КВП-В 100/400/4100
4282	100	400	4200	7713	62	КВП-В 100/400/4200
4283	100	400	4300	7900	63,5	КВП-В 100/400/4300
4284	100	400	4400	8088	65	КВП-В 100/400/4400
4285	100	400	4500	8275	66,5	КВП-В 100/400/4500
4286	100	400	4600	8463	68	КВП-В 100/400/4600
4287	100	400	4700	8650	69,5	КВП-В 100/400/4700
4288	100	400	4800	8838	71	КВП-В 100/400/4800
4289	100	400	4900	9025	72,5	КВП-В 100/400/4900
4290	100	400	5000	9213	74	КВП-В 100/400/5000

С ВЕНТИЛЯТОРОМ



Комплектующие (стр.244)

№ п/п	Высота, мм	Ширина, мм	Длина, мм	Теплоотдача при 70°C, Вт	Вес, кг	Модель
4291	130	120	600	320	5	КВП-В 130/120/600
4292	130	120	700	400	5,7	КВП-В 130/120/700
4293	130	120	800	480	6,4	КВП-В 130/120/800
4294	130	120	900	560	7,1	КВП-В 130/120/900
4295	130	120	1000	640	7,8	КВП-В 130/120/1000
4296	130	120	1100	720	8,5	КВП-В 130/120/1100
4297	130	120	1200	800	9,2	КВП-В 130/120/1200
4298	130	120	1300	880	9,9	КВП-В 130/120/1300
4299	130	120	1400	960	10,6	КВП-В 130/120/1400
4300	130	120	1500	1040	11,3	КВП-В 130/120/1500
4301	130	120	1600	1120	12	КВП-В 130/120/1600
4302	130	120	1700	1200	12,7	КВП-В 130/120/1700
4303	130	120	1800	1280	13,4	КВП-В 130/120/1800
4304	130	120	1900	1360	14,1	КВП-В 130/120/1900
4305	130	120	2000	1440	14,8	КВП-В 130/120/2000

№ п/п	Высота, мм	Ширина, мм	Длина, мм	Теплоотдача при 70°C, Вт	Вес, кг	Модель
4306	130	120	2100	1520	15,5	КВП-В 130/120/2100
4307	130	120	2200	1600	16,2	КВП-В 130/120/2200
4308	130	120	2300	1680	16,9	КВП-В 130/120/2300
4309	130	120	2400	1760	17,6	КВП-В 130/120/2400
4310	130	120	2500	1840	18,3	КВП-В 130/120/2500
4311	130	120	2600	1920	19	КВП-В 130/120/2600
4312	130	120	2700	2000	19,7	КВП-В 130/120/2700
4313	130	120	2800	2080	20,4	КВП-В 130/120/2800
4314	130	120	2900	2160	21,1	КВП-В 130/120/2900
4315	130	120	3000	2240	21,8	КВП-В 130/120/3000
4316	130	120	3100	2320	22,5	КВП-В 130/120/3100
4317	130	120	3200	2400	23,2	КВП-В 130/120/3200
4318	130	120	3300	2480	23,9	КВП-В 130/120/3300
4319	130	120	3400	2560	24,6	КВП-В 130/120/3400
4320	130	120	3500	2640	25,3	КВП-В 130/120/3500
4321	130	120	3600	2720	26	КВП-В 130/120/3600
4322	130	120	3700	2800	26,7	КВП-В 130/120/3700
4323	130	120	3800	2880	27,4	КВП-В 130/120/3800
4324	130	120	3900	2960	28,1	КВП-В 130/120/3900
4325	130	120	4000	3040	28,8	КВП-В 130/120/4000
4326	130	120	4100	3120	29,5	КВП-В 130/120/4100
4327	130	120	4200	3200	30,2	КВП-В 130/120/4200
4328	130	120	4300	3280	30,9	КВП-В 130/120/4300
4329	130	120	4400	3360	31,6	КВП-В 130/120/4400
4330	130	120	4500	3440	32,3	КВП-В 130/120/4500
4331	130	120	4600	3520	33	КВП-В 130/120/4600
4332	130	120	4700	3600	33,7	КВП-В 130/120/4700
4333	130	120	4800	3680	34,4	КВП-В 130/120/4800
4334	130	120	4900	3760	35,1	КВП-В 130/120/4900
4335	130	120	5000	3840	35,8	КВП-В 130/120/5000

С ВЕНТИЛЯТОРОМ



Комплектующие (стр.244)

№ п/п	Высота, мм	Ширина, мм	Длина, мм	Теплоотдача при 70°C, Вт	Вес, кг	Модель
4336	130	150	600	370	5,4	КВП-В 130/150/600
4337	130	150	700	460	6,1	КВП-В 130/150/700
4338	130	150	800	550	6,8	КВП-В 130/150/800
4339	130	150	900	640	7,6	КВП-В 130/150/900
4340	130	150	1000	730	8,3	КВП-В 130/150/1000
4341	130	150	1100	820	9,1	КВП-В 130/150/1100
4342	130	150	1200	910	9,8	КВП-В 130/150/1200
4343	130	150	1300	1000	10,6	КВП-В 130/150/1300
4344	130	150	1400	1090	11,3	КВП-В 130/150/1400
4345	130	150	1500	1180	12,1	КВП-В 130/150/1500
4346	130	150	1600	1270	12,8	КВП-В 130/150/1600
4347	130	150	1700	1360	13,6	КВП-В 130/150/1700
4348	130	150	1800	1450	14,3	КВП-В 130/150/1800
4349	130	150	1900	1540	15,1	КВП-В 130/150/1900
4350	130	150	2000	1630	15,8	КВП-В 130/150/2000

№ п/п	Высота, мм	Ширина, мм	Длина, мм	Теплоотдача при 70°C, Вт	Вес, кг	Модель
4351	130	150	2100	1720	16,6	КВП-В 130/150/2100
4352	130	150	2200	1810	17,3	КВП-В 130/150/2200
4353	130	150	2300	1900	18,1	КВП-В 130/150/2300
4354	130	150	2400	1990	18,8	КВП-В 130/150/2400
4355	130	150	2500	2080	19,6	КВП-В 130/150/2500
4356	130	150	2600	2170	20,3	КВП-В 130/150/2600
4357	130	150	2700	2260	21,1	КВП-В 130/150/2700
4358	130	150	2800	2350	21,8	КВП-В 130/150/2800
4359	130	150	2900	2440	22,6	КВП-В 130/150/2900
4360	130	150	3000	2530	23,3	КВП-В 130/150/3000
4361	130	150	3100	2620	24,1	КВП-В 130/150/3100
4362	130	150	3200	2710	24,8	КВП-В 130/150/3200
4363	130	150	3300	2800	25,6	КВП-В 130/150/3300
4364	130	150	3400	2890	26,3	КВП-В 130/150/3400
4365	130	150	3500	2980	27,1	КВП-В 130/150/3500
4366	130	150	3600	3070	27,8	КВП-В 130/150/3600
4367	130	150	3700	3160	28,6	КВП-В 130/150/3700
4368	130	150	3800	3250	29,3	КВП-В 130/150/3800
4369	130	150	3900	3340	30,1	КВП-В 130/150/3900
4370	130	150	4000	3430	30,8	КВП-В 130/150/4000
4371	130	150	4100	3520	31,6	КВП-В 130/150/4100
4372	130	150	4200	3610	32,4	КВП-В 130/150/4200
4373	130	150	4300	3700	33,1	КВП-В 130/150/4300
4374	130	150	4400	3790	33,9	КВП-В 130/150/4400
4375	130	150	4500	3880	34,6	КВП-В 130/150/4500
4376	130	150	4600	3970	35,4	КВП-В 130/150/4600
4377	130	150	4700	4060	36,1	КВП-В 130/150/4700
4378	130	150	4800	4150	36,9	КВП-В 130/150/4800
4379	130	150	4900	4240	37,6	КВП-В 130/150/4900
4380	130	150	5000	4330	38,4	КВП-В 130/150/5000

С ВЕНТИЛЯТОРОМ



Комплектующие (стр.244)

№ п/п	Высота, мм	Ширина, мм	Длина, мм	Теплоотдача при 70°C, Вт	Вес, кг	Модель
4381	130	170	600	650	5,7	КВП-В 130/170/600
4382	130	170	700	740	6,5	КВП-В 130/170/700
4383	130	170	800	830	7,3	КВП-В 130/170/800
4384	130	170	900	920	8,1	КВП-В 130/170/900
4385	130	170	1000	1010	8,9	КВП-В 130/170/1000
4386	130	170	1100	1100	9,7	КВП-В 130/170/1100
4387	130	170	1200	1190	10,5	КВП-В 130/170/1200
4388	130	170	1300	1280	11,3	КВП-В 130/170/1300
4389	130	170	1400	1370	12,1	КВП-В 130/170/1400
4390	130	170	1500	1460	12,9	КВП-В 130/170/1500
4391	130	170	1600	1550	13,7	КВП-В 130/170/1600
4392	130	170	1700	1640	14,5	КВП-В 130/170/1700
4393	130	170	1800	1730	15,3	КВП-В 130/170/1800
4394	130	170	1900	1820	16,1	КВП-В 130/170/1900
4395	130	170	2000	1910	16,9	КВП-В 130/170/2000

№ п/п	Высота, мм	Ширина, мм	Длина, мм	Теплоотдача при 70°C, Вт	Вес, кг	Модель
4396	130	170	2100	2000	17,7	КВП-В 130/170/2100
4397	130	170	2200	2090	18,5	КВП-В 130/170/2200
4398	130	170	2300	2180	19,3	КВП-В 130/170/2300
4399	130	170	2400	2270	20,1	КВП-В 130/170/2400
4400	130	170	2500	2360	20,9	КВП-В 130/170/2500
4401	130	170	2600	2450	21,7	КВП-В 130/170/2600
4402	130	170	2700	2540	22,5	КВП-В 130/170/2700
4403	130	170	2800	2630	23,3	КВП-В 130/170/2800
4404	130	170	2900	2720	24,1	КВП-В 130/170/2900
4405	130	170	3000	2810	24,9	КВП-В 130/170/3000
4406	130	170	3100	2900	25,7	КВП-В 130/170/3100
4407	130	170	3200	2990	26,5	КВП-В 130/170/3200
4408	130	170	3300	3080	27,3	КВП-В 130/170/3300
4409	130	170	3400	3170	28,1	КВП-В 130/170/3400
4410	130	170	3500	3260	28,9	КВП-В 130/170/3500
4411	130	170	3600	3350	29,7	КВП-В 130/170/3600
4412	130	170	3700	3440	30,5	КВП-В 130/170/3700
4413	130	170	3800	3530	31,3	КВП-В 130/170/3800
4414	130	170	3900	3620	32,1	КВП-В 130/170/3900
4415	130	170	4000	3710	32,9	КВП-В 130/170/4000
4416	130	170	4100	3800	33,7	КВП-В 130/170/4100
4417	130	170	4200	3890	34,5	КВП-В 130/170/4200
4418	130	170	4300	3980	35,3	КВП-В 130/170/4300
4419	130	170	4400	4070	36,1	КВП-В 130/170/4400
4420	130	170	4500	4160	36,9	КВП-В 130/170/4500
4421	130	170	4600	4250	37,7	КВП-В 130/170/4600
4422	130	170	4700	4340	38,5	КВП-В 130/170/4700
4423	130	170	4800	4430	39,3	КВП-В 130/170/4800
4424	130	170	4900	4520	40,1	КВП-В 130/170/4900
4425	130	170	5000	4610	40,9	КВП-В 130/170/5000

С ВЕНТИЛЯТОРОМ



Комплектующие (стр.244)

№ п/п	Высота, мм	Ширина, мм	Длина, мм	Теплоотдача при 70°C, Вт	Вес, кг	Модель
4426	130	200	600	875	6,2	КВП-В 130/200/600
4427	130	200	700	1000	7,3	КВП-В 130/200/700
4428	130	200	800	1125	8,2	КВП-В 130/200/800
4429	130	200	900	1250	9,1	КВП-В 130/200/900
4430	130	200	1000	1375	10	КВП-В 130/200/1000
4431	130	200	1100	1500	10,9	КВП-В 130/200/1100
4432	130	200	1200	1625	11,8	КВП-В 130/200/1200
4433	130	200	1300	1750	12,7	КВП-В 130/200/1300
4434	130	200	1400	1875	13,6	КВП-В 130/200/1400
4435	130	200	1500	2000	14,5	КВП-В 130/200/1500
4436	130	200	1600	2125	15,4	КВП-В 130/200/1600
4437	130	200	1700	2250	16,3	КВП-В 130/200/1700
4438	130	200	1800	2375	17,2	КВП-В 130/200/1800
4439	130	200	1900	2500	18,1	КВП-В 130/200/1900
4440	130	200	2000	2625	19	КВП-В 130/200/2000

№ п/п	Высота, мм	Ширина, мм	Длина, мм	Теплоотдача при 70°C, Вт	Вес, кг	Модель
4441	130	200	2100	2750	19,9	КВП-В 130/200/2100
4442	130	200	2200	2875	20,8	КВП-В 130/200/2200
4443	130	200	2300	3000	21,7	КВП-В 130/200/2300
4444	130	200	2400	3125	22,6	КВП-В 130/200/2400
4445	130	200	2500	3250	23,5	КВП-В 130/200/2500
4446	130	200	2600	3375	24,5	КВП-В 130/200/2600
4447	130	200	2700	3500	25,3	КВП-В 130/200/2700
4448	130	200	2800	3625	26,4	КВП-В 130/200/2800
4449	130	200	2900	3750	27,3	КВП-В 130/200/2900
4450	130	200	3000	3875	28,4	КВП-В 130/200/3000
4451	130	200	3100	4000	29,3	КВП-В 130/200/3100
4452	130	200	3200	4125	30,2	КВП-В 130/200/3200
4453	130	200	3300	4250	31,1	КВП-В 130/200/3300
4454	130	200	3400	4375	32	КВП-В 130/200/3400
4455	130	200	3500	4500	32,9	КВП-В 130/200/3500
4456	130	200	3600	4625	33,8	КВП-В 130/200/3600
4457	130	200	3700	4750	34,7	КВП-В 130/200/3700
4458	130	200	3800	4875	35,6	КВП-В 130/200/3800
4459	130	200	3900	5000	36,5	КВП-В 130/200/3900
4460	130	200	4000	5125	37,4	КВП-В 130/200/4000
4461	130	200	4100	5250	38,3	КВП-В 130/200/4100
4462	130	200	4200	5375	39,2	КВП-В 130/200/4200
4463	130	200	4300	5500	40,1	КВП-В 130/200/4300
4464	130	200	4400	5625	41	КВП-В 130/200/4400
4465	130	200	4500	5750	41,9	КВП-В 130/200/4500
4466	130	200	4600	5875	42,8	КВП-В 130/200/4600
4467	130	200	4700	6000	43,7	КВП-В 130/200/4700
4468	130	200	4800	6125	44,6	КВП-В 130/200/4800
4469	130	200	4900	6250	45,5	КВП-В 130/200/4900
4470	130	200	5000	6375	46,4	КВП-В 130/200/5000

С ВЕНТИЛЯТОРОМ



Комплектующие (стр.244)

№ п/п	Высота, мм	Ширина, мм	Длина, мм	Теплоотдача при 70°C, Вт	Вес, кг	Модель
4471	130	220	600	950	6,6	КВП-В 130/220/600
4472	130	220	700	1075	7,6	КВП-В 130/220/700
4473	130	220	800	1200	8,5	КВП-В 130/220/800
4474	130	220	900	1325	9,4	КВП-В 130/220/900
4475	130	220	1000	1450	10,3	КВП-В 130/220/1000
4476	130	220	1100	1575	11,2	КВП-В 130/220/1100
4477	130	220	1200	1700	12,1	КВП-В 130/220/1200
4478	130	220	1300	1825	13	КВП-В 130/220/1300
4479	130	220	1400	1950	14	КВП-В 130/220/1400
4480	130	220	1500	2075	15	КВП-В 130/220/1500
4481	130	220	1600	2200	16	КВП-В 130/220/1600
4482	130	220	1700	2325	17	КВП-В 130/220/1700
4483	130	220	1800	2450	18	КВП-В 130/220/1800
4484	130	220	1900	2575	19	КВП-В 130/220/1900
4485	130	220	2000	2700	20	КВП-В 130/220/2000

№ п/п	Высота, мм	Ширина, мм	Длина, мм	Теплоотдача при 70°C, Вт	Вес, кг	Модель
4486	130	220	2100	2825	21	КВП-В 130/220/2100
4487	130	220	2200	2950	22	КВП-В 130/220/2200
4488	130	220	2300	3075	23	КВП-В 130/220/2300
4489	130	220	2400	3200	24	КВП-В 130/220/2400
4490	130	220	2500	3325	25	КВП-В 130/220/2500
4491	130	220	2600	3450	26	КВП-В 130/220/2600
4492	130	220	2700	3575	27	КВП-В 130/220/2700
4493	130	220	2800	3700	28	КВП-В 130/220/2800
4494	130	220	2900	3825	29	КВП-В 130/220/2900
4495	130	220	3000	3950	30	КВП-В 130/220/3000
4496	130	220	3100	4075	31	КВП-В 130/220/3100
4497	130	220	3200	4200	32	КВП-В 130/220/3200
4498	130	220	3300	4325	33	КВП-В 130/220/3300
4499	130	220	3400	4450	34	КВП-В 130/220/3400
4500	130	220	3500	4575	34,9	КВП-В 130/220/3500
4501	130	220	3600	4700	35,8	КВП-В 130/220/3600
4502	130	220	3700	4825	36,7	КВП-В 130/220/3700
4503	130	220	3800	4950	37,6	КВП-В 130/220/3800
4504	130	220	3900	5075	38,5	КВП-В 130/220/3900
4505	130	220	4000	5200	39,4	КВП-В 130/220/4000
4506	130	220	4100	5325	40,3	КВП-В 130/220/4100
4507	130	220	4200	5450	41,2	КВП-В 130/220/4200
4508	130	220	4300	5575	42,1	КВП-В 130/220/4300
4509	130	220	4400	5700	43	КВП-В 130/220/4400
4510	130	220	4500	5825	44	КВП-В 130/220/4500
4511	130	220	4600	5950	45	КВП-В 130/220/4600
4512	130	220	4700	6075	46	КВП-В 130/220/4700
4513	130	220	4800	6200	47	КВП-В 130/220/4800
4514	130	220	4900	6325	48	КВП-В 130/220/4900
4515	130	220	5000	6450	49	КВП-В 130/220/5000

С ВЕНТИЛЯТОРОМ

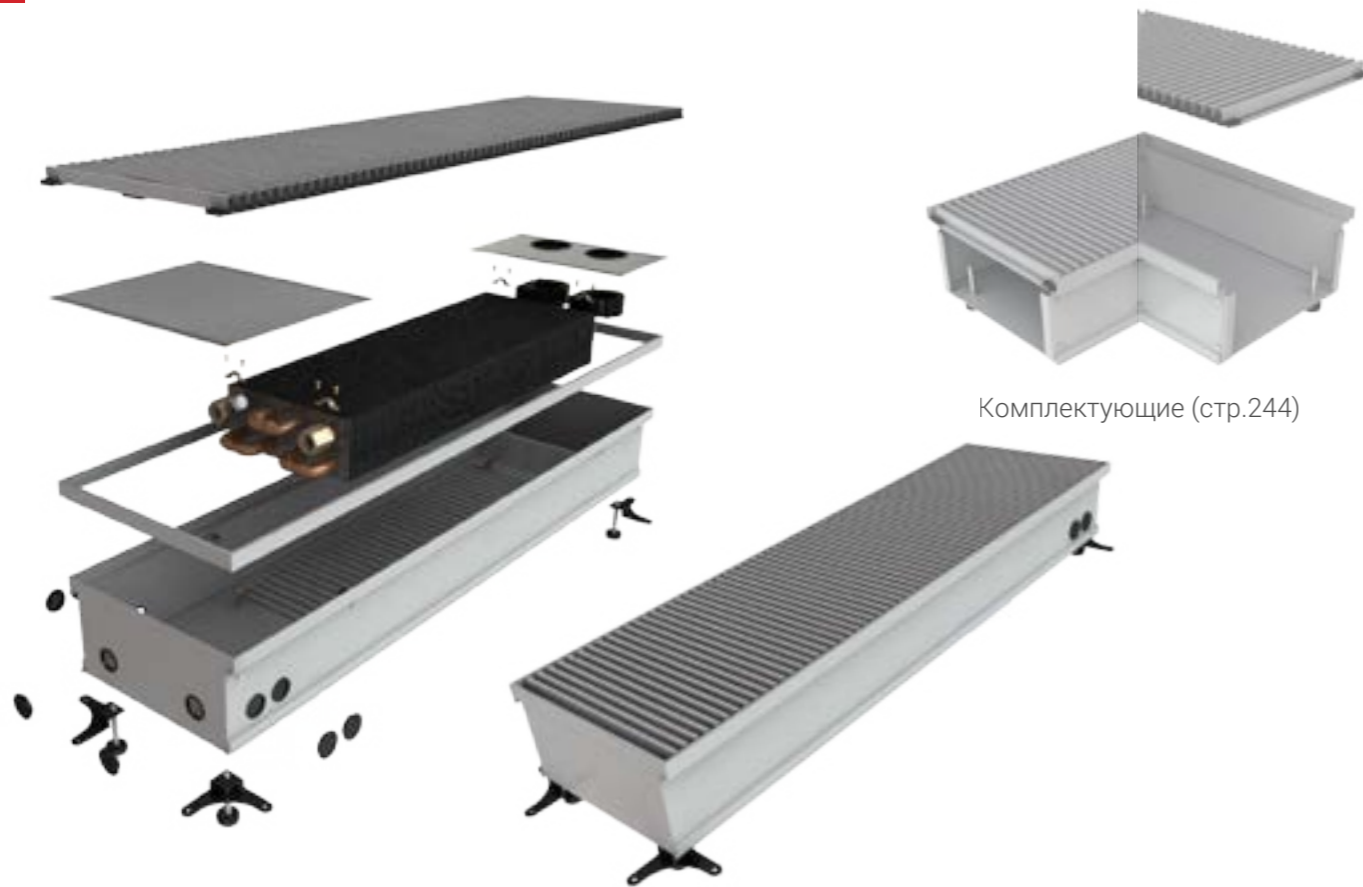

Комплектующие (стр.244)

№ п/п	Высота, мм	Ширина, мм	Длина, мм	Теплоотдача при 70°C, Вт	Вес, кг	Модель
4516	130	250	600	1050	7,8	КВП-В 130/250/600
4517	130	250	700	1175	9	КВП-В 130/250/700
4518	130	250	800	1300	10	КВП-В 130/250/800
4519	130	250	900	1425	11	КВП-В 130/250/900
4520	130	250	1000	1550	12	КВП-В 130/250/1000
4521	130	250	1100	1675	13	КВП-В 130/250/1100
4522	130	250	1200	1800	14	КВП-В 130/250/1200
4523	130	250	1300	1925	15	КВП-В 130/250/1300
4524	130	250	1400	2050	16	КВП-В 130/250/1400
4525	130	250	1500	2175	17	КВП-В 130/250/1500
4526	130	250	1600	2300	18	КВП-В 130/250/1600
4527	130	250	1700	2425	19	КВП-В 130/250/1700
4528	130	250	1800	2550	20	КВП-В 130/250/1800
4529	130	250	1900	2675	21	КВП-В 130/250/1900
4530	130	250	2000	2800	22	КВП-В 130/250/2000

№ п/п	Высота, мм	Ширина, мм	Длина, мм	Теплоотдача при 70°C, Вт	Вес, кг	Модель
4531	130	250	2100	2925	23	КВП-В 130/250/2100
4532	130	250	2200	3050	24	КВП-В 130/250/2200
4533	130	250	2300	3175	25	КВП-В 130/250/2300
4534	130	250	2400	3300	26	КВП-В 130/250/2400
4535	130	250	2500	3425	27	КВП-В 130/250/2500
4536	130	250	2600	3550	28	КВП-В 130/250/2600
4537	130	250	2700	3675	29	КВП-В 130/250/2700
4538	130	250	2800	3800	30	КВП-В 130/250/2800
4539	130	250	2900	3925	31	КВП-В 130/250/2900
4540	130	250	3000	4050	32	КВП-В 130/250/3000
4541	130	250	3100	4175	33	КВП-В 130/250/3100
4542	130	250	3200	4300	34	КВП-В 130/250/3200
4543	130	250	3300	4425	35	КВП-В 130/250/3300
4544	130	250	3400	4550	36	КВП-В 130/250/3400
4545	130	250	3500	4675	37	КВП-В 130/250/3500
4546	130	250	3600	4800	38	КВП-В 130/250/3600
4547	130	250	3700	4925	39	КВП-В 130/250/3700
4548	130	250	3800	5050	40	КВП-В 130/250/3800
4549	130	250	3900	5175	41	КВП-В 130/250/3900
4550	130	250	4000	5300	42	КВП-В 130/250/4000
4551	130	250	4100	5425	43	КВП-В 130/250/4100
4552	130	250	4200	5550	44	КВП-В 130/250/4200
4553	130	250	4300	5675	45	КВП-В 130/250/4300
4554	130	250	4400	5800	46	КВП-В 130/250/4400
4555	130	250	4500	5925	47	КВП-В 130/250/4500
4556	130	250	4600	6050	48	КВП-В 130/250/4600
4557	130	250	4700	6175	49	КВП-В 130/250/4700
4558	130	250	4800	6300	50	КВП-В 130/250/4800
4559	130	250	4900	6425	51	КВП-В 130/250/4900
4560	130	250	5000	6550	52	КВП-В 130/250/5000

С ВЕНТИЛЯТОРОМ

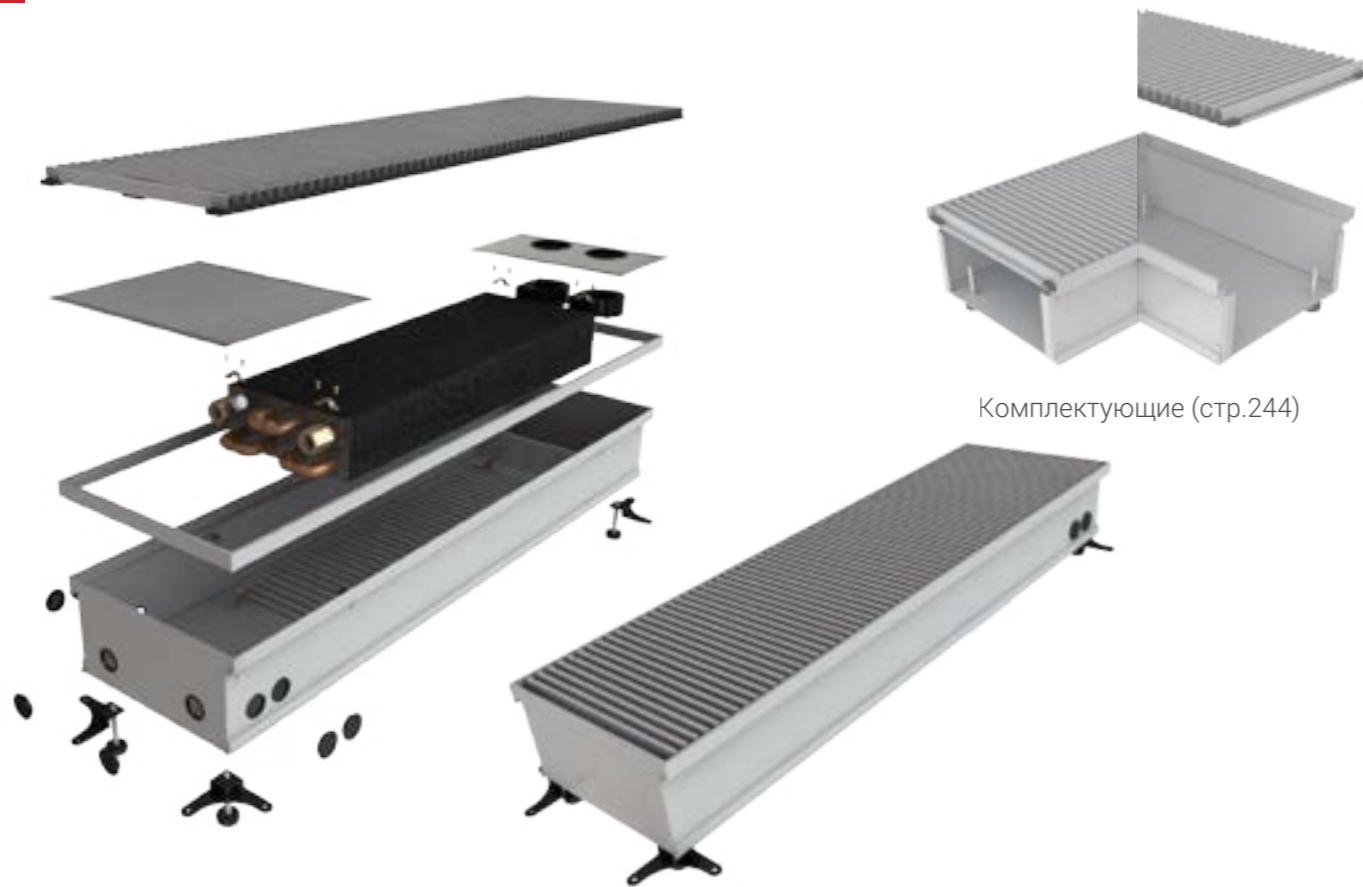

Комплектующие (стр.244)

№ п/п	Высота, мм	Ширина, мм	Длина, мм	Теплоотдача при 70°C, Вт	Вес, кг	Модель
4561	130	280	600	850	8,3	КВП-В 130/280/600
4562	130	280	700	1050	9,5	КВП-В 130/280/700
4563	130	280	800	1250	10,6	КВП-В 130/280/800
4564	130	280	900	1450	11,7	КВП-В 130/280/900
4565	130	280	1000	1650	12,8	КВП-В 130/280/1000
4566	130	280	1100	1850	13,9	КВП-В 130/280/1100
4567	130	280	1200	2050	15	КВП-В 130/280/1200
4568	130	280	1300	2250	16,1	КВП-В 130/280/1300
4569	130	280	1400	2450	17,2	КВП-В 130/280/1400
4570	130	280	1500	2650	18,3	КВП-В 130/280/1500
4571	130	280	1600	2850	19,4	КВП-В 130/280/1600
4572	130	280	1700	3050	20,5	КВП-В 130/280/1700
4573	130	280	1800	3250	21,6	КВП-В 130/280/1800
4574	130	280	1900	3450	22,7	КВП-В 130/280/1900
4575	130	280	2000	3650	23,8	КВП-В 130/280/2000

№ п/п	Высота, мм	Ширина, мм	Длина, мм	Теплоотдача при 70°C, Вт	Вес, кг	Модель
4576	130	280	2100	3850	24,9	КВП-В 130/280/2100
4577	130	280	2200	4050	26	КВП-В 130/280/2200
4578	130	280	2300	4250	27,2	КВП-В 130/280/2300
4579	130	280	2400	4450	28,4	КВП-В 130/280/2400
4580	130	280	2500	4650	29,5	КВП-В 130/280/2500
4581	130	280	2600	4850	30,6	КВП-В 130/280/2600
4582	130	280	2700	5050	31,7	КВП-В 130/280/2700
4583	130	280	2800	5250	32,8	КВП-В 130/280/2800
4584	130	280	2900	5450	33,9	КВП-В 130/280/2900
4585	130	280	3000	5650	35	КВП-В 130/280/3000
4586	130	280	3100	5850	36,2	КВП-В 130/280/3100
4587	130	280	3200	6050	37,3	КВП-В 130/280/3200
4588	130	280	3300	6250	38,4	КВП-В 130/280/3300
4589	130	280	3400	6450	39,6	КВП-В 130/280/3400
4590	130	280	3500	6650	40,7	КВП-В 130/280/3500
4591	130	280	3600	6850	41,8	КВП-В 130/280/3600
4592	130	280	3700	7050	42,9	КВП-В 130/280/3700
4593	130	280	3800	7250	44	КВП-В 130/280/3800
4594	130	280	3900	7450	45,1	КВП-В 130/280/3900
4595	130	280	4000	7650	46,2	КВП-В 130/280/4000
4596	130	280	4100	7850	47,3	КВП-В 130/280/4100
4597	130	280	4200	8050	48,4	КВП-В 130/280/4200
4598	130	280	4300	8250	49,5	КВП-В 130/280/4300
4599	130	280	4400	8450	50,6	КВП-В 130/280/4400
4600	130	280	4500	8650	51,7	КВП-В 130/280/4500
4601	130	280	4600	8850	52,9	КВП-В 130/280/4600
4602	130	280	4700	9050	54	КВП-В 130/280/4700
4603	130	280	4800	9250	55,2	КВП-В 130/280/4800
4604	130	280	4900	9450	56,3	КВП-В 130/280/4900
4605	130	280	5000	9650	57,5	КВП-В 130/280/5000

С ВЕНТИЛЯТОРОМ

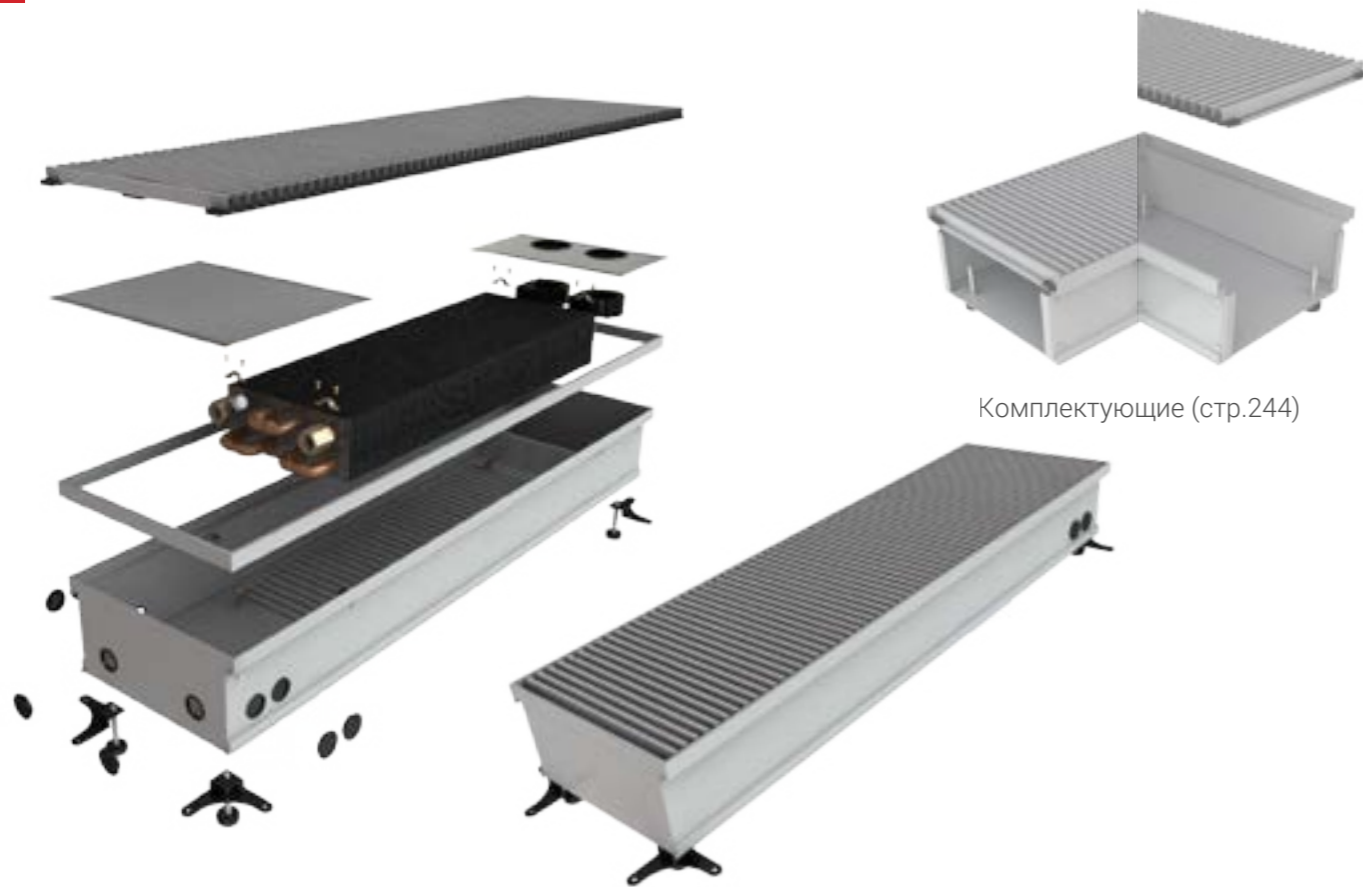

Комплектующие (стр.244)

№ п/п	Высота, мм	Ширина, мм	Длина, мм	Теплоотдача при 70°C, Вт	Вес, кг	Модель
4606	130	300	600	1225	8,5	КВП-В 130/300/600
4607	130	300	700	1425	9,8	КВП-В 130/300/700
4608	130	300	800	1625	11	КВП-В 130/300/800
4609	130	300	900	1825	12,2	КВП-В 130/300/900
4610	130	300	1000	2025	13,4	КВП-В 130/300/1000
4611	130	300	1100	2225	14,6	КВП-В 130/300/1100
4612	130	300	1200	2425	15,8	КВП-В 130/300/1200
4613	130	300	1300	2625	17	КВП-В 130/300/1300
4614	130	300	1400	2825	18,2	КВП-В 130/300/1400
4615	130	300	1500	3025	19,4	КВП-В 130/300/1500
4616	130	300	1600	3225	20,6	КВП-В 130/300/1600
4617	130	300	1700	3425	21,8	КВП-В 130/300/1700
4618	130	300	1800	3625	23	КВП-В 130/300/1800
4619	130	300	1900	3825	24,2	КВП-В 130/300/1900
4620	130	300	2000	4025	25,4	КВП-В 130/300/2000

№ п/п	Высота, мм	Ширина, мм	Длина, мм	Теплоотдача при 70°C, Вт	Вес, кг	Модель
4621	130	300	2100	4225	26,6	КВП-В 130/300/2100
4622	130	300	2200	4425	27,8	КВП-В 130/300/2200
4623	130	300	2300	4625	29	КВП-В 130/300/2300
4624	130	300	2400	4825	30,2	КВП-В 130/300/2400
4625	130	300	2500	5025	31,4	КВП-В 130/300/2500
4626	130	300	2600	5225	32,6	КВП-В 130/300/2600
4627	130	300	2700	5425	33,8	КВП-В 130/300/2700
4628	130	300	2800	5625	35	КВП-В 130/300/2800
4629	130	300	2900	5825	36,2	КВП-В 130/300/2900
4630	130	300	3000	6025	37,4	КВП-В 130/300/3000
4631	130	300	3100	6225	38,6	КВП-В 130/300/3100
4632	130	300	3200	6425	39,8	КВП-В 130/300/3200
4633	130	300	3300	6625	40	КВП-В 130/300/3300
4634	130	300	3400	6825	41,2	КВП-В 130/300/3400
4635	130	300	3500	7025	42,4	КВП-В 130/300/3500
4636	130	300	3600	7225	43,6	КВП-В 130/300/3600
4637	130	300	3700	7425	44,8	КВП-В 130/300/3700
4638	130	300	3800	7625	45	КВП-В 130/300/3800
4639	130	300	3900	7825	46,2	КВП-В 130/300/3900
4640	130	300	4000	8025	47,4	КВП-В 130/300/4000
4641	130	300	4100	8225	48,6	КВП-В 130/300/4100
4642	130	300	4200	8425	49,8	КВП-В 130/300/4200
4643	130	300	4300	8625	50	КВП-В 130/300/4300
4644	130	300	4400	8825	51,2	КВП-В 130/300/4400
4645	130	300	4500	9025	52,4	КВП-В 130/300/4500
4646	130	300	4600	9225	53,6	КВП-В 130/300/4600
4647	130	300	4700	9425	54,8	КВП-В 130/300/4700
4648	130	300	4800	9625	56	КВП-В 130/300/4800
4649	130	300	4900	9825	58,2	КВП-В 130/300/4900
4650	130	300	5000	10025	59,5	КВП-В 130/300/5000

С ВЕНТИЛЯТОРОМ

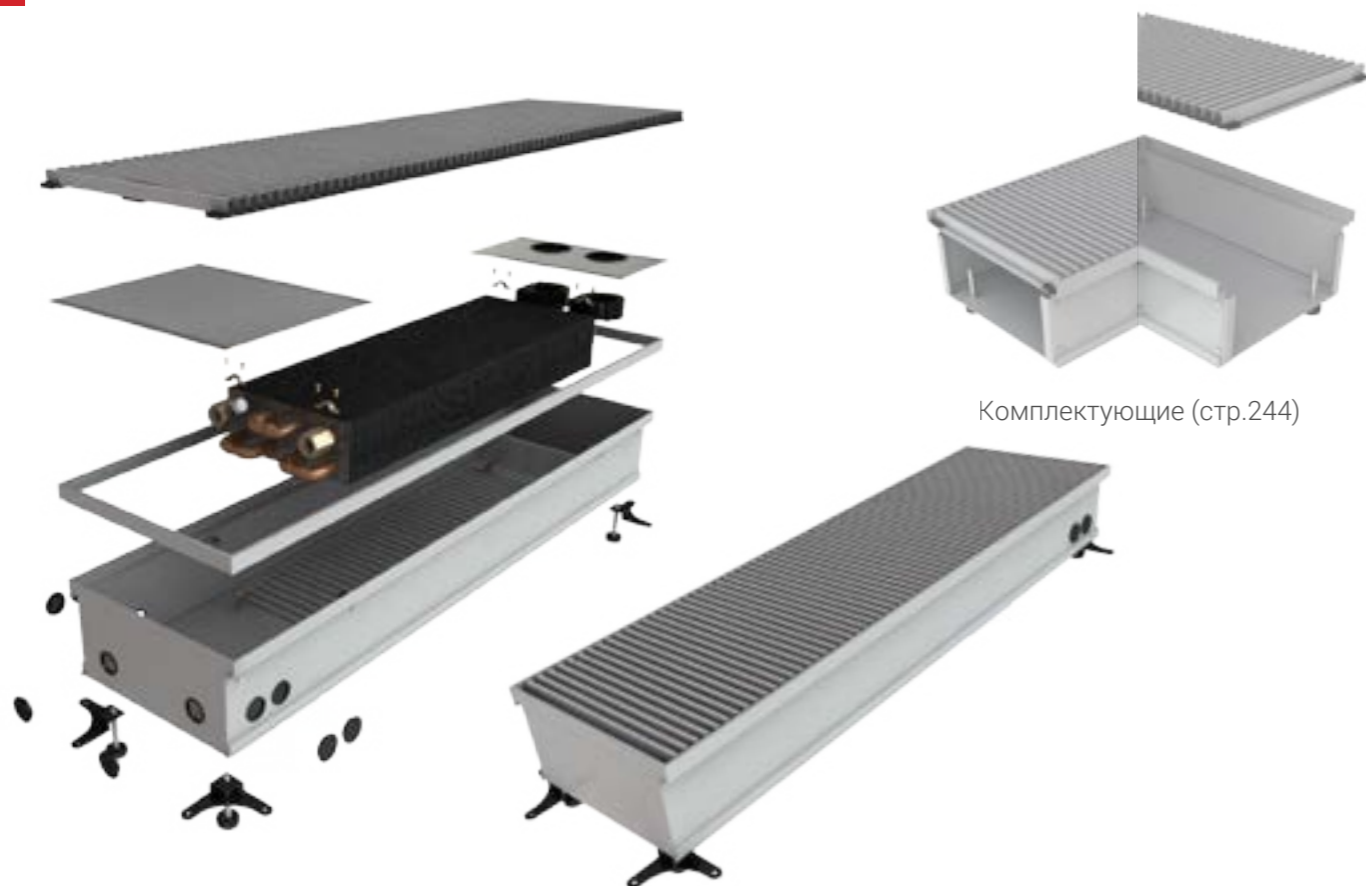

Комплектующие (стр.244)

№ п/п	Высота, мм	Ширина, мм	Длина, мм	Теплоотдача при 70°C, Вт	Вес, кг	Модель
4651	130	330	600	1350	9	КВП-В 130/330/600
4652	130	330	700	1550	10,3	КВП-В 130/330/700
4653	130	330	800	1750	11,6	КВП-В 130/330/800
4654	130	330	900	1950	12,9	КВП-В 130/330/900
4655	130	330	1000	2150	14,2	КВП-В 130/330/1000
4656	130	330	1100	2350	14,5	КВП-В 130/330/1100
4657	130	330	1200	2550	14,8	КВП-В 130/330/1200
4658	130	330	1300	2750	15,1	КВП-В 130/330/1300
4659	130	330	1400	2950	16,4	КВП-В 130/330/1400
4660	130	330	1500	3150	17,7	КВП-В 130/330/1500
4661	130	330	1600	3350	18	КВП-В 130/330/1600
4662	130	330	1700	3550	19,3	КВП-В 130/330/1700
4663	130	330	1800	3750	20,6	КВП-В 130/330/1800
4664	130	330	1900	3950	21,9	КВП-В 130/330/1900
4665	130	330	2000	4150	22,2	КВП-В 130/330/2000

№ п/п	Высота, мм	Ширина, мм	Длина, мм	Теплоотдача при 70°C, Вт	Вес, кг	Модель
4666	130	330	2100	4350	23,5	КВП-В 130/330/2100
4667	130	330	2200	4550	24,8	КВП-В 130/330/2200
4668	130	330	2300	4750	25,1	КВП-В 130/330/2300
4669	130	330	2400	4950	26,4	КВП-В 130/330/2400
4670	130	330	2500	5150	27,7	КВП-В 130/330/2500
4671	130	330	2600	5350	29	КВП-В 130/330/2600
4672	130	330	2700	5550	31,3	КВП-В 130/330/2700
4673	130	330	2800	5750	32,6	КВП-В 130/330/2800
4674	130	330	2900	5950	33,9	КВП-В 130/330/2900
4675	130	330	3000	6150	35,2	КВП-В 130/330/3000
4676	130	330	3100	6350	36,5	КВП-В 130/330/3100
4677	130	330	3200	6550	37,8	КВП-В 130/330/3200
4678	130	330	3300	6750	38,1	КВП-В 130/330/3300
4679	130	330	3400	6950	39,4	КВП-В 130/330/3400
4680	130	330	3500	7150	41,7	КВП-В 130/330/3500
4681	130	330	3600	7350	42	КВП-В 130/330/3600
4682	130	330	3700	7550	43,3	КВП-В 130/330/3700
4683	130	330	3800	7750	44,6	КВП-В 130/330/3800
4684	130	330	3900	7950	45,9	КВП-В 130/330/3900
4685	130	330	4000	8150	47,2	КВП-В 130/330/4000
4686	130	330	4100	8350	48,5	КВП-В 130/330/4100
4687	130	330	4200	8550	49,8	КВП-В 130/330/4200
4688	130	330	4300	8750	51,1	КВП-В 130/330/4300
4689	130	330	4400	8950	52,4	КВП-В 130/330/4400
4690	130	330	4500	9150	53,7	КВП-В 130/330/4500
4691	130	330	4600	9350	55	КВП-В 130/330/4600
4692	130	330	4700	9550	56,3	КВП-В 130/330/4700
4693	130	330	4800	9750	57,6	КВП-В 130/330/4800
4694	130	330	4900	9950	58,9	КВП-В 130/330/4900
4695	130	330	5000	10150	61,5	КВП-В 130/330/5000

С ВЕНТИЛЯТОРОМ

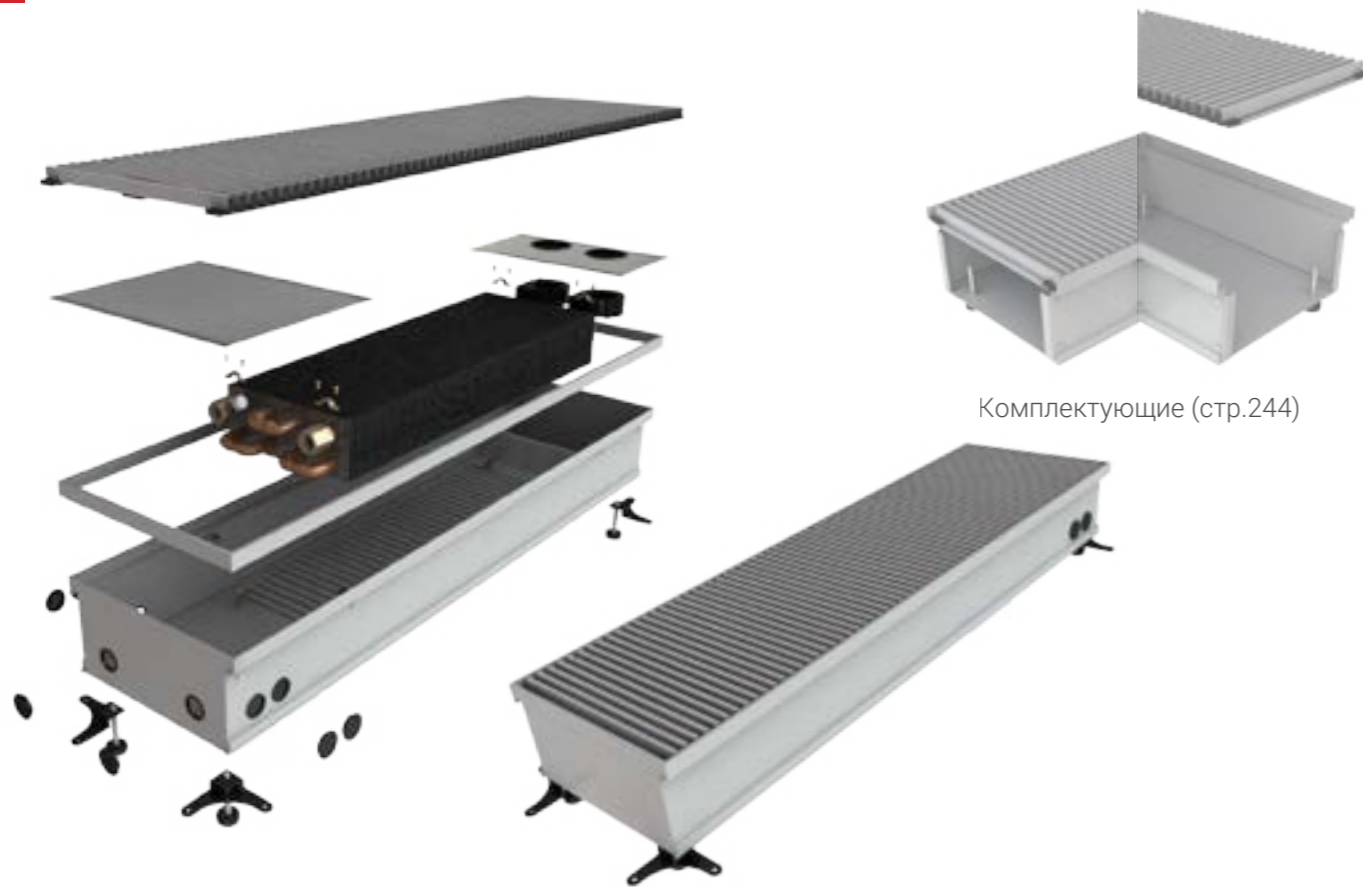

Комплектующие (стр.244)

№ п/п	Высота, мм	Ширина, мм	Длина, мм	Теплоотдача при 70°C, Вт	Вес, кг	Модель
4696	130	350	600	1400	9,7	КВП-В 130/350/600
4697	130	350	700	1600	11,1	КВП-В 130/350/700
4698	130	350	800	1800	12,5	КВП-В 130/350/800
4699	130	350	900	2000	13,9	КВП-В 130/350/900
4700	130	350	1000	2200	15,3	КВП-В 130/350/1000
4701	130	350	1100	2400	16,7	КВП-В 130/350/1100
4702	130	350	1200	2600	18,1	КВП-В 130/350/1200
4703	130	350	1300	2800	19,5	КВП-В 130/350/1300
4704	130	350	1400	3000	20,9	КВП-В 130/350/1400
4705	130	350	1500	3200	22,3	КВП-В 130/350/1500
4706	130	350	1600	3400	23,7	КВП-В 130/350/1600
4707	130	350	1700	3600	25,1	КВП-В 130/350/1700
4708	130	350	1800	3800	26,5	КВП-В 130/350/1800
4709	130	350	1900	4000	27,9	КВП-В 130/350/1900
4710	130	350	2000	4200	29,3	КВП-В 130/350/2000

№ п/п	Высота, мм	Ширина, мм	Длина, мм	Теплоотдача при 70°C, Вт	Вес, кг	Модель
4711	130	350	2100	4400	30,7	КВП-В 130/350/2100
4712	130	350	2200	4600	32,1	КВП-В 130/350/2200
4713	130	350	2300	4800	33,5	КВП-В 130/350/2300
4714	130	350	2400	5000	34,9	КВП-В 130/350/2400
4715	130	350	2500	5200	36,3	КВП-В 130/350/2500
4716	130	350	2600	5400	37,7	КВП-В 130/350/2600
4717	130	350	2700	5600	39,1	КВП-В 130/350/2700
4718	130	350	2800	5800	40,5	КВП-В 130/350/2800
4719	130	350	2900	6000	41,9	КВП-В 130/350/2900
4720	130	350	3000	6200	43,3	КВП-В 130/350/3000
4721	130	350	3100	6400	44,7	КВП-В 130/350/3100
4722	130	350	3200	6600	46,1	КВП-В 130/350/3200
4723	130	350	3300	6800	47,5	КВП-В 130/350/3300
4724	130	350	3400	7000	48,9	КВП-В 130/350/3400
4725	130	350	3500	7200	50,3	КВП-В 130/350/3500
4726	130	350	3600	7400	51,7	КВП-В 130/350/3600
4727	130	350	3700	7600	53,1	КВП-В 130/350/3700
4728	130	350	3800	7800	54,5	КВП-В 130/350/3800
4729	130	350	3900	8000	55,9	КВП-В 130/350/3900
4730	130	350	4000	8200	57,3	КВП-В 130/350/4000
4731	130	350	4100	8400	58,7	КВП-В 130/350/4100
4732	130	350	4200	8600	60,1	КВП-В 130/350/4200
4733	130	350	4300	8800	61,5	КВП-В 130/350/4300
4734	130	350	4400	9000	62,9	КВП-В 130/350/4400
4735	130	350	4500	9200	64,3	КВП-В 130/350/4500
4736	130	350	4600	9400	65,7	КВП-В 130/350/4600
4737	130	350	4700	9600	67,1	КВП-В 130/350/4700
4738	130	350	4800	9800	68,5	КВП-В 130/350/4800
4739	130	350	4900	10000	70	КВП-В 130/350/4900
4740	130	350	5000	10200	71,3	КВП-В 130/350/5000

С ВЕНТИЛЯТОРОМ

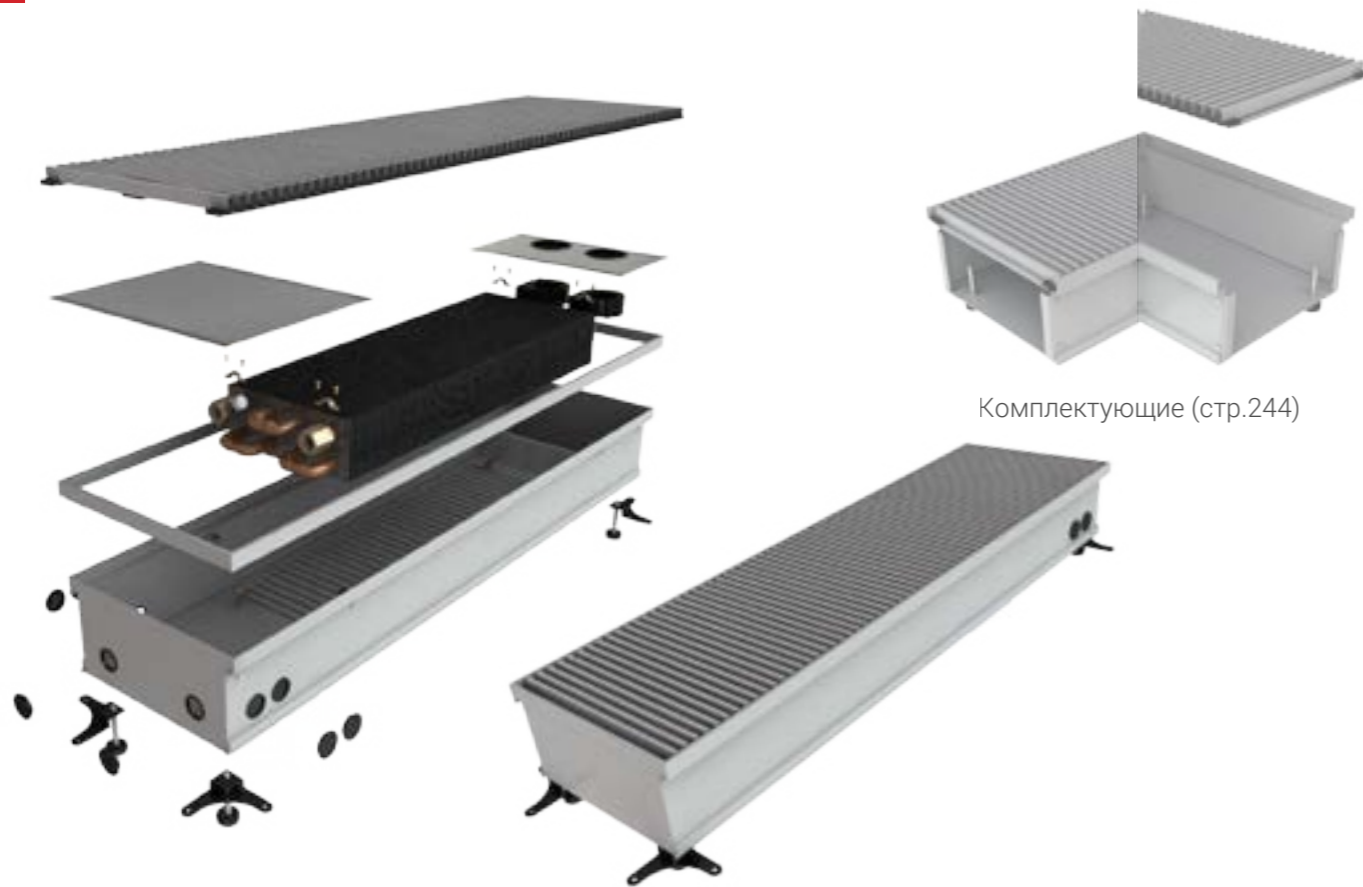

Комплектующие (стр.244)

№ п/п	Высота, мм	Ширина, мм	Длина, мм	Теплоотдача при 70°C, Вт	Вес, кг	Модель
4741	130	380	600	1450	10	КВП-В 130/380/600
4742	130	380	700	1650	11,6	КВП-В 130/380/700
4743	130	380	800	1850	13,2	КВП-В 130/380/800
4744	130	380	900	2050	14,8	КВП-В 130/380/900
4745	130	380	1000	2250	16,4	КВП-В 130/380/1000
4746	130	380	1100	2450	18	КВП-В 130/380/1100
4747	130	380	1200	2650	19,6	КВП-В 130/380/1200
4748	130	380	1300	2850	21,2	КВП-В 130/380/1300
4749	130	380	1400	3050	22,8	КВП-В 130/380/1400
4750	130	380	1500	3250	24,4	КВП-В 130/380/1500
4751	130	380	1600	3450	26	КВП-В 130/380/1600
4752	130	380	1700	3650	27,6	КВП-В 130/380/1700
4753	130	380	1800	3850	29,2	КВП-В 130/380/1800
4754	130	380	1900	4050	30,8	КВП-В 130/380/1900
4755	130	380	2000	4250	32,4	КВП-В 130/380/2000

№ п/п	Высота, мм	Ширина, мм	Длина, мм	Теплоотдача при 70°C, Вт	Вес, кг	Модель
4756	130	380	2100	4450	34	КВП-В 130/380/2100
4757	130	380	2200	4650	35,6	КВП-В 130/380/2200
4758	130	380	2300	4850	37,2	КВП-В 130/380/2300
4759	130	380	2400	5050	38,8	КВП-В 130/380/2400
4760	130	380	2500	5250	40,4	КВП-В 130/380/2500
4761	130	380	2600	5450	42	КВП-В 130/380/2600
4762	130	380	2700	5650	43,6	КВП-В 130/380/2700
4763	130	380	2800	5850	45,2	КВП-В 130/380/2800
4764	130	380	2900	6050	46,8	КВП-В 130/380/2900
4765	130	380	3000	6250	48,4	КВП-В 130/380/3000
4766	130	380	3100	6450	50	КВП-В 130/380/3100
4767	130	380	3200	6650	51,6	КВП-В 130/380/3200
4768	130	380	3300	6850	53,2	КВП-В 130/380/3300
4769	130	380	3400	7050	54,8	КВП-В 130/380/3400
4770	130	380	3500	7250	56,4	КВП-В 130/380/3500
4771	130	380	3600	7450	58	КВП-В 130/380/3600
4772	130	380	3700	7650	59,6	КВП-В 130/380/3700
4773	130	380	3800	7850	61,2	КВП-В 130/380/3800
4774	130	380	3900	8050	62,8	КВП-В 130/380/3900
4775	130	380	4000	8250	64,4	КВП-В 130/380/4000
4776	130	380	4100	8450	66	КВП-В 130/380/4100
4777	130	380	4200	8650	67,6	КВП-В 130/380/4200
4778	130	380	4300	8850	69,2	КВП-В 130/380/4300
4779	130	380	4400	9050	70,8	КВП-В 130/380/4400
4780	130	380	4500	9250	72,4	КВП-В 130/380/4500
4781	130	380	4600	9450	74	КВП-В 130/380/4600
4782	130	380	4700	9650	75,6	КВП-В 130/380/4700
4783	130	380	4800	9850	77,2	КВП-В 130/380/4800
4784	130	380	4900	10050	78,8	КВП-В 130/380/4900
4785	130	380	5000	10250	80,4	КВП-В 130/380/5000

С ВЕНТИЛЯТОРОМ

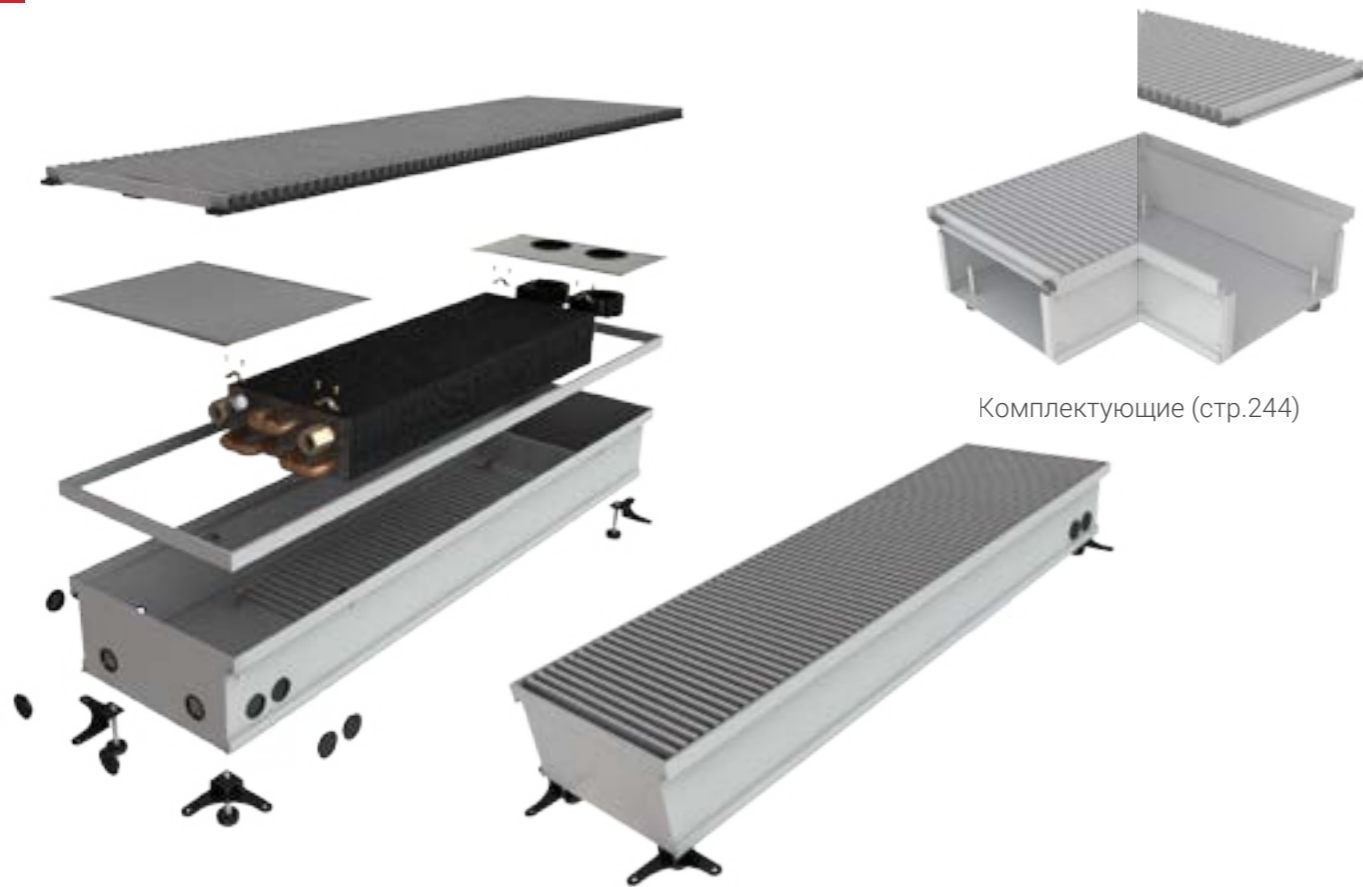

Комплектующие (стр.244)

№ п/п	Высота, мм	Ширина, мм	Длина, мм	Теплоотдача при 70°C, Вт	Вес, кг	Модель
4786	130	400	600	1500	10,4	КВП-В 130/400/600
4787	130	400	700	1700	12	КВП-В 130/400/700
4788	130	400	800	1900	13,6	КВП-В 130/400/800
4789	130	400	900	2100	15,3	КВП-В 130/400/900
4790	130	400	1000	2300	16,9	КВП-В 130/400/1000
4791	130	400	1100	2500	18,6	КВП-В 130/400/1100
4792	130	400	1200	2700	20,4	КВП-В 130/400/1200
4793	130	400	1300	2900	22,1	КВП-В 130/400/1300
4794	130	400	1400	3100	23,9	КВП-В 130/400/1400
4795	130	400	1500	3300	25,6	КВП-В 130/400/1500
4796	130	400	1600	3500	27,4	КВП-В 130/400/1600
4797	130	400	1700	3700	29,1	КВП-В 130/400/1700
4798	130	400	1800	3900	30,9	КВП-В 130/400/1800
4799	130	400	1900	4100	32,6	КВП-В 130/400/1900
4800	130	400	2000	4300	34,4	КВП-В 130/400/2000

№ п/п	Высота, мм	Ширина, мм	Длина, мм	Теплоотдача при 70°C, Вт	Вес, кг	Модель
4801	130	400	2100	4500	36,1	КВП-В 130/400/2100
4802	130	400	2200	4700	37,9	КВП-В 130/400/2200
4803	130	400	2300	4900	39,6	КВП-В 130/400/2300
4804	130	400	2400	5100	41,4	КВП-В 130/400/2400
4805	130	400	2500	5300	43,1	КВП-В 130/400/2500
4806	130	400	2600	5500	44,9	КВП-В 130/400/2600
4807	130	400	2700	5700	46,6	КВП-В 130/400/2700
4808	130	400	2800	5900	48,4	КВП-В 130/400/2800
4809	130	400	2900	6100	50,1	КВП-В 130/400/2900
4810	130	400	3000	6300	51,9	КВП-В 130/400/3000
4811	130	400	3100	6500	53,6	КВП-В 130/400/3100
4812	130	400	3200	6700	55,4	КВП-В 130/400/3200
4813	130	400	3300	6900	57,1	КВП-В 130/400/3300
4814	130	400	3400	7100	58,8	КВП-В 130/400/3400
4815	130	400	3500	7300	60,6	КВП-В 130/400/3500
4816	130	400	3600	7500	62,3	КВП-В 130/400/3600
4817	130	400	3700	7700	64,1	КВП-В 130/400/3700
4818	130	400	3800	7900	65,8	КВП-В 130/400/3800
4819	130	400	3900	8100	67,8	КВП-В 130/400/3900
4820	130	400	4000	8300	69,3	КВП-В 130/400/4000
4821	130	400	4100	8500	71,1	КВП-В 130/400/4100
4822	130	400	4200	8700	72,8	КВП-В 130/400/4200
4823	130	400	4300	8900	74,6	КВП-В 130/400/4300
4824	130	400	4400	9100	76,3	КВП-В 130/400/4400
4825	130	400	4500	9300	78,1	КВП-В 130/400/4500
4826	130	400	4600	9500	79,8	КВП-В 130/400/4600
4827	130	400	4700	9700	81,5	КВП-В 130/400/4700
4828	130	400	4800	9900	83,3	КВП-В 130/400/4800
4829	130	400	4900	10100	85	КВП-В 130/400/4900
4830	130	400	5000	10300	86,8	КВП-В 130/400/5000

С ВЕНТИЛЯТОРОМ



Комплектующие (стр.244)

№ п/п	Высота, мм	Ширина, мм	Длина, мм	Теплоотдача при 70°C, Вт	Вес, кг	Модель
4831	150	120	600	360	5,5	КВП-В 150/120/600
4832	150	120	700	440	6,3	КВП-В 150/120/700
4833	150	120	800	520	7	КВП-В 150/120/800
4834	150	120	900	600	7,7	КВП-В 150/120/900
4835	150	120	1000	680	8,5	КВП-В 150/120/1000
4836	150	120	1100	760	9,2	КВП-В 150/120/1100
4837	150	120	1200	840	10	КВП-В 150/120/1200
4838	150	120	1300	920	10,7	КВП-В 150/120/1300
4839	150	120	1400	1000	11,5	КВП-В 150/120/1400
4840	150	120	1500	1080	12,2	КВП-В 150/120/1500
4841	150	120	1600	1160	13	КВП-В 150/120/1600
4842	150	120	1700	1240	13,7	КВП-В 150/120/1700
4843	150	120	1800	1320	14,5	КВП-В 150/120/1800
4844	150	120	1900	1400	15,2	КВП-В 150/120/1900
4845	150	120	2000	1480	16	КВП-В 150/120/2000

№ п/п	Высота, мм	Ширина, мм	Длина, мм	Теплоотдача при 70°C, Вт	Вес, кг	Модель
4846	150	120	2100	1560	16,7	КВП-В 150/120/2100
4847	150	120	2200	1640	17,5	КВП-В 150/120/2200
4848	150	120	2300	1720	18,2	КВП-В 150/120/2300
4849	150	120	2400	1800	19	КВП-В 150/120/2400
4850	150	120	2500	1880	19,7	КВП-В 150/120/2500
4851	150	120	2600	1960	20,5	КВП-В 150/120/2600
4852	150	120	2700	2040	21,2	КВП-В 150/120/2700
4853	150	120	2800	2120	22	КВП-В 150/120/2800
4854	150	120	2900	2200	22,7	КВП-В 150/120/2900
4855	150	120	3000	2280	23,5	КВП-В 150/120/3000
4856	150	120	3100	2360	24,2	КВП-В 150/120/3100
4857	150	120	3200	2440	25	КВП-В 150/120/3200
4858	150	120	3300	2520	25,7	КВП-В 150/120/3300
4859	150	120	3400	2600	26,5	КВП-В 150/120/3400
4860	150	120	3500	2680	27,3	КВП-В 150/120/3500
4861	150	120	3600	2760	28	КВП-В 150/120/3600
4862	150	120	3700	2840	28,8	КВП-В 150/120/3700
4863	150	120	3800	2920	29,5	КВП-В 150/120/3800
4864	150	120	3900	3000	30,3	КВП-В 150/120/3900
4865	150	120	4000	3080	31,1	КВП-В 150/120/4000
4866	150	120	4100	3160	31,8	КВП-В 150/120/4100
4867	150	120	4200	3240	32,6	КВП-В 150/120/4200
4868	150	120	4300	3320	33,3	КВП-В 150/120/4300
4869	150	120	4400	3400	34,1	КВП-В 150/120/4400
4870	150	120	4500	3480	34,8	КВП-В 150/120/4500
4871	150	120	4600	3560	35,6	КВП-В 150/120/4600
4872	150	120	4700	3640	36,3	КВП-В 150/120/4700
4873	150	120	4800	3720	37,1	КВП-В 150/120/4800
4874	150	120	4900	3800	37,8	КВП-В 150/120/4900
4875	150	120	5000	3880	38,6	КВП-В 150/120/5000

С ВЕНТИЛЯТОРОМ



Комплектующие (стр.244)

№ п/п	Высота, мм	Ширина, мм	Длина, мм	Теплоотдача при 70°C, Вт	Вес, кг	Модель
4876	150	150	600	390	6	КВП-В 150/150/600
4877	150	150	700	480	6,7	КВП-В 150/150/700
4878	150	150	800	570	7,5	КВП-В 150/150/800
4879	150	150	900	660	8,3	КВП-В 150/150/900
4880	150	150	1000	750	9,1	КВП-В 150/150/1000
4881	150	150	1100	840	9,9	КВП-В 150/150/1100
4882	150	150	1200	930	10,7	КВП-В 150/150/1200
4883	150	150	1300	1020	11,5	КВП-В 150/150/1300
4884	150	150	1400	1110	12,3	КВП-В 150/150/1400
4885	150	150	1500	1200	13,1	КВП-В 150/150/1500
4886	150	150	1600	1290	13,9	КВП-В 150/150/1600
4887	150	150	1700	1380	14,7	КВП-В 150/150/1700
4888	150	150	1800	1470	15,5	КВП-В 150/150/1800
4889	150	150	1900	1560	16,3	КВП-В 150/150/1900
4890	150	150	2000	1650	17,1	КВП-В 150/150/2000

№ п/п	Высота, мм	Ширина, мм	Длина, мм	Теплоотдача при 70°C, Вт	Вес, кг	Модель
4891	150	150	2100	1740	17,9	КВП-В 150/150/2100
4892	150	150	2200	1830	18,7	КВП-В 150/150/2200
4893	150	150	2300	1920	19,5	КВП-В 150/150/2300
4894	150	150	2400	2010	20,3	КВП-В 150/150/2400
4895	150	150	2500	2100	21,1	КВП-В 150/150/2500
4896	150	150	2600	2190	21,9	КВП-В 150/150/2600
4897	150	150	2700	2280	22,7	КВП-В 150/150/2700
4898	150	150	2800	2370	23,5	КВП-В 150/150/2800
4899	150	150	2900	2460	24,3	КВП-В 150/150/2900
4900	150	150	3000	2550	25,1	КВП-В 150/150/3000
4901	150	150	3100	2640	25,9	КВП-В 150/150/3100
4902	150	150	3200	2730	26,7	КВП-В 150/150/3200
4903	150	150	3300	2820	27,5	КВП-В 150/150/3300
4904	150	150	3400	2910	28,3	КВП-В 150/150/3400
4905	150	150	3500	3000	29,1	КВП-В 150/150/3500
4906	150	150	3600	3090	29,9	КВП-В 150/150/3600
4907	150	150	3700	3180	30,7	КВП-В 150/150/3700
4908	150	150	3800	3270	31,5	КВП-В 150/150/3800
4909	150	150	3900	3360	32,5	КВП-В 150/150/3900
4910	150	150	4000	3450	33,1	КВП-В 150/150/4000
4911	150	150	4100	3540	33,9	КВП-В 150/150/4100
4912	150	150	4200	3630	34,7	КВП-В 150/150/4200
4913	150	150	4300	3720	35,5	КВП-В 150/150/4300
4914	150	150	4400	3810	36,3	КВП-В 150/150/4400
4915	150	150	4500	3900	37,1	КВП-В 150/150/4500
4916	150	150	4600	3990	37,9	КВП-В 150/150/4600
4917	150	150	4700	4080	38,7	КВП-В 150/150/4700
4918	150	150	4800	4170	39,5	КВП-В 150/150/4800
4919	150	150	4900	4260	40,3	КВП-В 150/150/4900
4920	150	150	5000	4350	41	КВП-В 150/150/5000

С ВЕНТИЛЯТОРОМ



Комплектующие (стр.244)

№ п/п	Высота, мм	Ширина, мм	Длина, мм	Теплоотдача при 70°C, Вт	Вес, кг	Модель
4921	150	170	600	690	6,3	КВП-В 150/170/600
4922	150	170	700	780	7,2	КВП-В 150/170/700
4923	150	170	800	870	8,1	КВП-В 150/170/800
4924	150	170	900	960	9	КВП-В 150/170/900
4925	150	170	1000	1050	9,9	КВП-В 150/170/1000
4926	150	170	1100	1140	10,8	КВП-В 150/170/1100
4927	150	170	1200	1230	11,7	КВП-В 150/170/1200
4928	150	170	1300	1320	12,6	КВП-В 150/170/1300
4929	150	170	1400	1410	13,5	КВП-В 150/170/1400
4930	150	170	1500	1500	14,4	КВП-В 150/170/1500
4931	150	170	1600	1590	15,3	КВП-В 150/170/1600
4932	150	170	1700	1680	16,2	КВП-В 150/170/1700
4933	150	170	1800	1770	17,1	КВП-В 150/170/1800
4934	150	170	1900	1860	18	КВП-В 150/170/1900
4935	150	170	2000	1950	18,9	КВП-В 150/170/2000

№ п/п	Высота, мм	Ширина, мм	Длина, мм	Теплоотдача при 70°C, Вт	Вес, кг	Модель
4936	150	170	2100	2040	19,8	КВП-В 150/170/2100
4937	150	170	2200	2130	20,7	КВП-В 150/170/2200
4938	150	170	2300	2220	21,6	КВП-В 150/170/2300
4939	150	170	2400	2310	22,5	КВП-В 150/170/2400
4940	150	170	2500	2400	23,4	КВП-В 150/170/2500
4941	150	170	2600	2490	24,3	КВП-В 150/170/2600
4942	150	170	2700	2580	25,2	КВП-В 150/170/2700
4943	150	170	2800	2670	26,1	КВП-В 150/170/2800
4944	150	170	2900	2760	27	КВП-В 150/170/2900
4945	150	170	3000	2850	27,9	КВП-В 150/170/3000
4946	150	170	3100	2940	28,8	КВП-В 150/170/3100
4947	150	170	3200	3030	29,7	КВП-В 150/170/3200
4948	150	170	3300	3120	30,6	КВП-В 150/170/3300
4949	150	170	3400	3210	31,5	КВП-В 150/170/3400
4950	150	170	3500	3300	32,4	КВП-В 150/170/3500
4951	150	170	3600	3390	33,3	КВП-В 150/170/3600
4952	150	170	3700	3480	34,2	КВП-В 150/170/3700
4953	150	170	3800	3570	35,1	КВП-В 150/170/3800
4954	150	170	3900	3660	36	КВП-В 150/170/3900
4955	150	170	4000	3750	37,9	КВП-В 150/170/4000
4956	150	170	4100	3840	38,8	КВП-В 150/170/4100
4957	150	170	4200	3930	39,7	КВП-В 150/170/4200
4958	150	170	4300	4020	40,6	КВП-В 150/170/4300
4959	150	170	4400	4110	41,5	КВП-В 150/170/4400
4960	150	170	4500	4200	42,4	КВП-В 150/170/4500
4961	150	170	4600	4290	43,3	КВП-В 150/170/4600
4962	150	170	4700	4380	44,2	КВП-В 150/170/4700
4963	150	170	4800	4470	45,1	КВП-В 150/170/4800
4964	150	170	4900	4560	46	КВП-В 150/170/4900
4965	150	170	5000	4650	46,9	КВП-В 150/170/5000

С ВЕНТИЛЯТОРОМ



Комплектующие (стр.244)

№ п/п	Высота, мм	Ширина, мм	Длина, мм	Теплоотдача при 70°C, Вт	Вес, кг	Модель
4966	150	200	600	900	6,8	КВП-В 150/200/600
4967	150	200	700	1025	8,1	КВП-В 150/200/700
4968	150	200	800	1150	9	КВП-В 150/200/800
4969	150	200	900	1275	10	КВП-В 150/200/900
4970	150	200	1000	1400	11	КВП-В 150/200/1000
4971	150	200	1100	1525	12	КВП-В 150/200/1100
4972	150	200	1200	1650	13	КВП-В 150/200/1200
4973	150	200	1300	1775	13,9	КВП-В 150/200/1300
4974	150	200	1400	1900	14,8	КВП-В 150/200/1400
4975	150	200	1500	2025	15,7	КВП-В 150/200/1500
4976	150	200	1600	2150	16,6	КВП-В 150/200/1600
4977	150	200	1700	2275	17,54	КВП-В 150/200/1700
4978	150	200	1800	2400	18,4	КВП-В 150/200/1800
4979	150	200	1900	2525	19,3	КВП-В 150/200/1900
4980	150	200	2000	2650	20,2	КВП-В 150/200/2000

№ п/п	Высота, мм	Ширина, мм	Длина, мм	Теплоотдача при 70°C, Вт	Вес, кг	Модель
4981	150	200	2100	2775	21,1	КВП-В 150/200/2100
4982	150	200	2200	2900	22	КВП-В 150/200/2200
4983	150	200	2300	3025	23	КВП-В 150/200/2300
4984	150	200	2400	3150	24	КВП-В 150/200/2400
4985	150	200	2500	3275	25	КВП-В 150/200/2500
4986	150	200	2600	3400	26	КВП-В 150/200/2600
4987	150	200	2700	3525	27	КВП-В 150/200/2700
4988	150	200	2800	3650	28	КВП-В 150/200/2800
4989	150	200	2900	3775	28,9	КВП-В 150/200/2900
4990	150	200	3000	3900	29,8	КВП-В 150/200/3000
4991	150	200	3100	4025	30,7	КВП-В 150/200/3100
4992	150	200	3200	4150	31,6	КВП-В 150/200/3200
4993	150	200	3300	4275	32,5	КВП-В 150/200/3300
4994	150	200	3400	4400	33,4	КВП-В 150/200/3400
4995	150	200	3500	4525	34,3	КВП-В 150/200/3500
4996	150	200	3600	4650	35,2	КВП-В 150/200/3600
4997	150	200	3700	4775	36,1	КВП-В 150/200/3700
4998	150	200	3800	4900	37	КВП-В 150/200/3800
4999	150	200	3900	5025	38	КВП-В 150/200/3900
5000	150	200	4000	5150	39	КВП-В 150/200/4000
5001	150	200	4100	5275	40	КВП-В 150/200/4100
5002	150	200	4200	5400	40,9	КВП-В 150/200/4200
5003	150	200	4300	5525	31,8	КВП-В 150/200/4300
5004	150	200	4400	5650	42,7	КВП-В 150/200/4400
5005	150	200	4500	5775	43,6	КВП-В 150/200/4500
5006	150	200	4600	5900	44,5	КВП-В 150/200/4600
5007	150	200	4700	6025	45,4	КВП-В 150/200/4700
5008	150	200	4800	6150	46,3	КВП-В 150/200/4800
5009	150	200	4900	6275	47,2	КВП-В 150/200/4900
5010	150	200	5000	6400	48	КВП-В 150/200/5000

С ВЕНТИЛЯТОРОМ



Комплектующие (стр.244)

№ п/п	Высота, мм	Ширина, мм	Длина, мм	Теплоотдача при 70°C, Вт	Вес, кг	Модель
5011	150	220	600	1000	7,3	КВП-В 150/220/600
5012	150	220	700	1125	8,3	КВП-В 150/220/700
5013	150	220	800	1250	9,4	КВП-В 150/220/800
5014	150	220	900	1375	10,5	КВП-В 150/220/900
5015	150	220	1000	1500	11,6	КВП-В 150/220/1000
5016	150	220	1100	1625	12,7	КВП-В 150/220/1100
5017	150	220	1200	1750	13,8	КВП-В 150/220/1200
5018	150	220	1300	1875	14,9	КВП-В 150/220/1300
5019	150	220	1400	2000	15	КВП-В 150/220/1400
5020	150	220	1500	2125	16	КВП-В 150/220/1500
5021	150	220	1600	2250	17	КВП-В 150/220/1600
5022	150	220	1700	2375	18	КВП-В 150/220/1700
5023	150	220	1800	2500	19	КВП-В 150/220/1800
5024	150	220	1900	2625	20	КВП-В 150/220/1900
5025	150	220	2000	2750	21	КВП-В 150/220/2000

№ п/п	Высота, мм	Ширина, мм	Длина, мм	Теплоотдача при 70°C, Вт	Вес, кг	Модель
5026	150	220	2100	2875	22	КВП-В 150/220/2100
5027	150	220	2200	3000	23	КВП-В 150/220/2200
5028	150	220	2300	3125	24	КВП-В 150/220/2300
5029	150	220	2400	3250	25	КВП-В 150/220/2400
5030	150	220	2500	3375	26	КВП-В 150/220/2500
5031	150	220	2600	3500	27	КВП-В 150/220/2600
5032	150	220	2700	3625	28	КВП-В 150/220/2700
5033	150	220	2800	3750	29	КВП-В 150/220/2800
5034	150	220	2900	3875	30	КВП-В 150/220/2900
5035	150	220	3000	4000	31	КВП-В 150/220/3000
5036	150	220	3100	4125	32	КВП-В 150/220/3100
5037	150	220	3200	4250	33	КВП-В 150/220/3200
5038	150	220	3300	4375	34	КВП-В 150/220/3300
5039	150	220	3400	4500	35	КВП-В 150/220/3400
5040	150	220	3500	4625	36	КВП-В 150/220/3500
5041	150	220	3600	4750	37	КВП-В 150/220/3600
5042	150	220	3700	4875	38	КВП-В 150/220/3700
5043	150	220	3800	5000	39	КВП-В 150/220/3800
5044	150	220	3900	5125	40	КВП-В 150/220/3900
5045	150	220	4000	5250	41	КВП-В 150/220/4000
5046	150	220	4100	5375	42	КВП-В 150/220/4100
5047	150	220	4200	5500	43	КВП-В 150/220/4200
5048	150	220	4300	5625	44	КВП-В 150/220/4300
5049	150	220	4400	5750	45	КВП-В 150/220/4400
5050	150	220	4500	5875	46	КВП-В 150/220/4500
5051	150	220	4600	6000	47	КВП-В 150/220/4600
5052	150	220	4700	6125	48	КВП-В 150/220/4700
5053	150	220	4800	6250	49	КВП-В 150/220/4800
5054	150	220	4900	6375	50	КВП-В 150/220/4900
5055	150	220	5000	6500	51	КВП-В 150/220/5000

С ВЕНТИЛЯТОРОМ

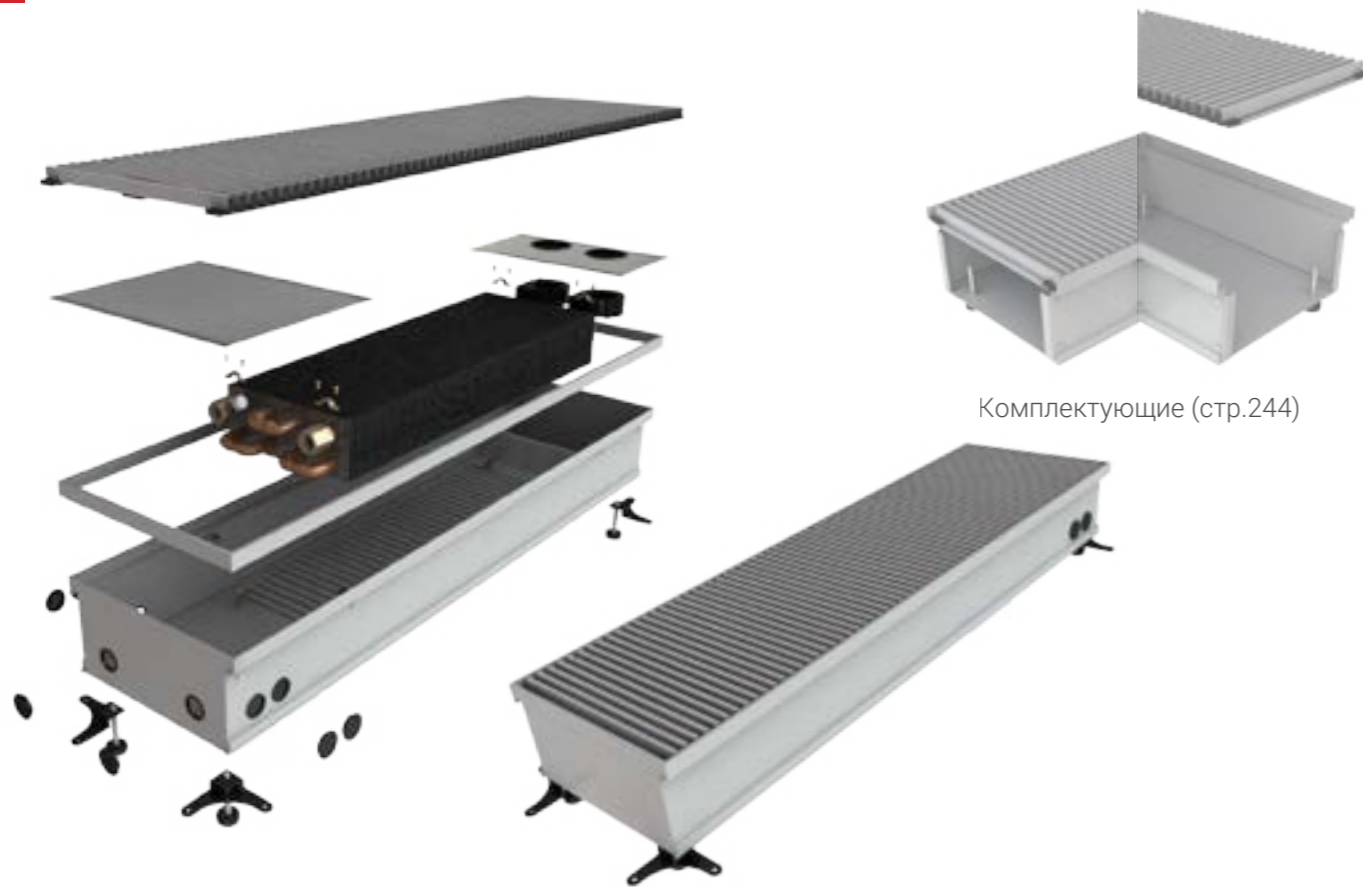

Комплектующие (стр.244)

№ п/п	Высота, мм	Ширина, мм	Длина, мм	Теплоотдача при 70°C, Вт	Вес, кг	Модель
5056	150	250	600	1250	8,6	КВП-В 150/250/600
5057	150	250	700	1375	10	КВП-В 150/250/700
5058	150	250	800	1500	11	КВП-В 150/250/800
5059	150	250	900	1625	12,1	КВП-В 150/250/900
5060	150	250	1000	1750	13,2	КВП-В 150/250/1000
5061	150	250	1100	1875	14,3	КВП-В 150/250/1100
5062	150	250	1200	2000	15,4	КВП-В 150/250/1200
5063	150	250	1300	2125	16,5	КВП-В 150/250/1300
5064	150	250	1400	2250	17,6	КВП-В 150/250/1400
5065	150	250	1500	2375	18,7	КВП-В 150/250/1500
5066	150	250	1600	2500	19,8	КВП-В 150/250/1600
5067	150	250	1700	2625	20,9	КВП-В 150/250/1700
5068	150	250	1800	2750	22	КВП-В 150/250/1800
5069	150	250	1900	2875	23,1	КВП-В 150/250/1900
5070	150	250	2000	3000	24,2	КВП-В 150/250/2000

№ п/п	Высота, мм	Ширина, мм	Длина, мм	Теплоотдача при 70°C, Вт	Вес, кг	Модель
5071	150	250	2100	3125	25,3	КВП-В 150/250/2100
5072	150	250	2200	3250	26,4	КВП-В 150/250/2200
5073	150	250	2300	3375	27,5	КВП-В 150/250/2300
5074	150	250	2400	3500	28,6	КВП-В 150/250/2400
5075	150	250	2500	3625	29,7	КВП-В 150/250/2500
5076	150	250	2600	3750	30,8	КВП-В 150/250/2600
5077	150	250	2700	3875	31,9	КВП-В 150/250/2700
5078	150	250	2800	4000	33	КВП-В 150/250/2800
5079	150	250	2900	4125	34,1	КВП-В 150/250/2900
5080	150	250	3000	4250	35,2	КВП-В 150/250/3000
5081	150	250	3100	4375	36,3	КВП-В 150/250/3100
5082	150	250	3200	4500	37,4	КВП-В 150/250/3200
5083	150	250	3300	4625	38,5	КВП-В 150/250/3300
5084	150	250	3400	4750	39,6	КВП-В 150/250/3400
5085	150	250	3500	4875	40,7	КВП-В 150/250/3500
5086	150	250	3600	5000	41,8	КВП-В 150/250/3600
5087	150	250	3700	5125	42,9	КВП-В 150/250/3700
5088	150	250	3800	5250	44	КВП-В 150/250/3800
5089	150	250	3900	5375	45,1	КВП-В 150/250/3900
5090	150	250	4000	5500	46,2	КВП-В 150/250/4000
5091	150	250	4100	5625	47,3	КВП-В 150/250/4100
5092	150	250	4200	5750	48,4	КВП-В 150/250/4200
5093	150	250	4300	5875	49,5	КВП-В 150/250/4300
5094	150	250	4400	6000	50,6	КВП-В 150/250/4400
5095	150	250	4500	6125	51,7	КВП-В 150/250/4500
5096	150	250	4600	6250	52,8	КВП-В 150/250/4600
5097	150	250	4700	6375	53,9	КВП-В 150/250/4700
5098	150	250	4800	6500	55	КВП-В 150/250/4800
5099	150	250	4900	6625	56,1	КВП-В 150/250/4900
5100	150	250	5000	6750	57,2	КВП-В 150/250/5000

С ВЕНТИЛЯТОРОМ

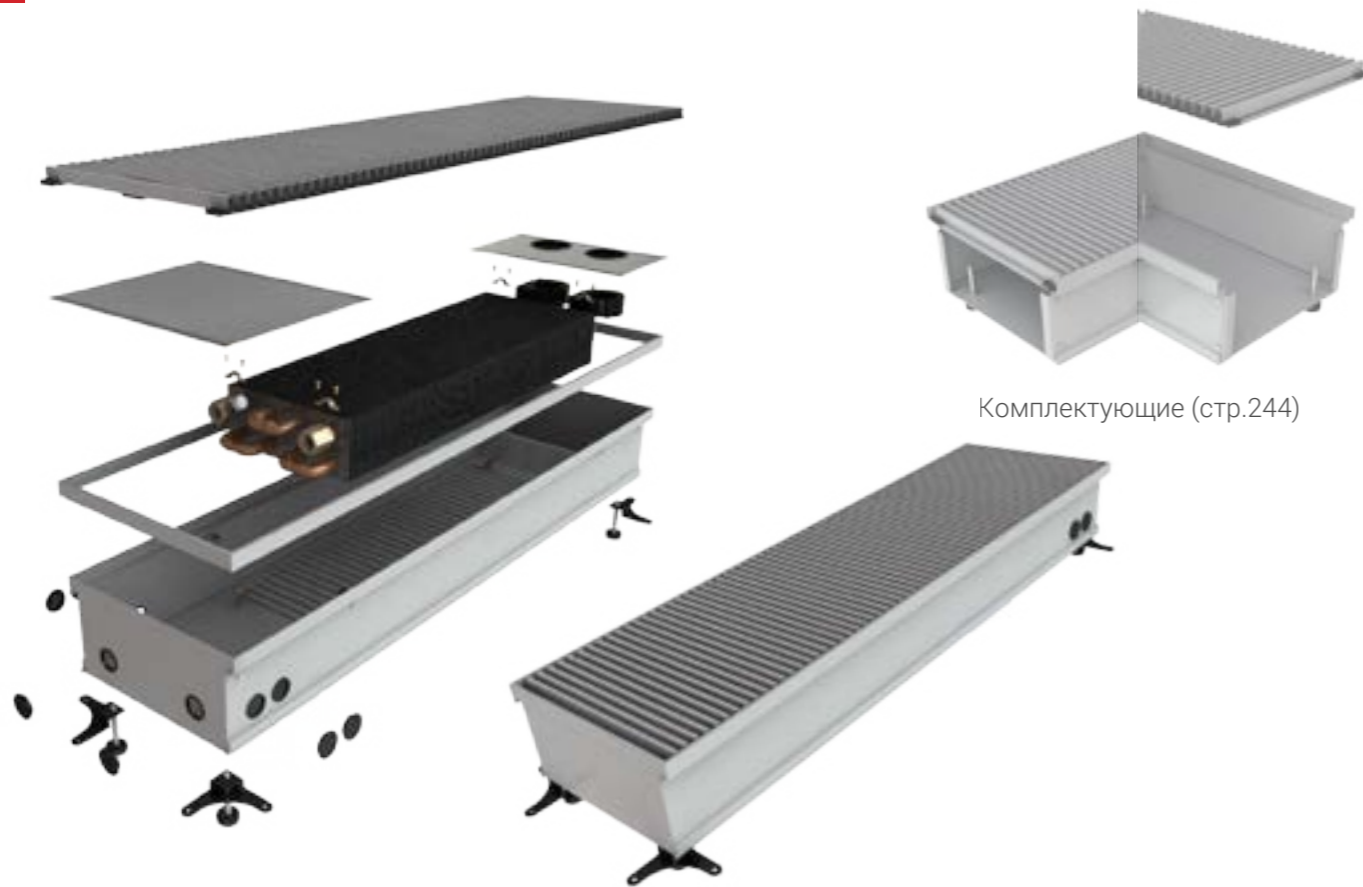

Комплектующие (стр.244)

№ п/п	Высота, мм	Ширина, мм	Длина, мм	Теплоотдача при 70°C, Вт	Вес, кг	Модель
5101	150	280	600	900	9,1	КВП-В 150/280/600
5102	150	280	700	1100	10,4	КВП-В 150/280/700
5103	150	280	800	1300	11,6	КВП-В 150/280/800
5104	150	280	900	1500	12,8	КВП-В 150/280/900
5105	150	280	1000	1700	14	КВП-В 150/280/1000
5106	150	280	1100	1900	15,2	КВП-В 150/280/1100
5107	150	280	1200	2100	16,4	КВП-В 150/280/1200
5108	150	280	1300	2300	17,6	КВП-В 150/280/1300
5109	150	280	1400	2500	18,8	КВП-В 150/280/1400
5110	150	280	1500	2700	20	КВП-В 150/280/1500
5111	150	280	1600	2900	21,2	КВП-В 150/280/1600
5112	150	280	1700	3100	22,4	КВП-В 150/280/1700
5113	150	280	1800	3300	23,6	КВП-В 150/280/1800
5114	150	280	1900	3500	24,8	КВП-В 150/280/1900
5115	150	280	2000	3700	26	КВП-В 150/280/2000

№ п/п	Высота, мм	Ширина, мм	Длина, мм	Теплоотдача при 70°C, Вт	Вес, кг	Модель
5116	150	280	2100	3900	27,2	КВП-В 150/280/2100
5117	150	280	2200	4100	28,4	КВП-В 150/280/2200
5118	150	280	2300	4300	29,6	КВП-В 150/280/2300
5119	150	280	2400	4500	30,8	КВП-В 150/280/2400
5120	150	280	2500	4700	32	КВП-В 150/280/2500
5121	150	280	2600	4900	33,2	КВП-В 150/280/2600
5122	150	280	2700	5100	34,4	КВП-В 150/280/2700
5123	150	280	2800	5300	35,6	КВП-В 150/280/2800
5124	150	280	2900	5500	36,8	КВП-В 150/280/2900
5125	150	280	3000	5700	38	КВП-В 150/280/3000
5126	150	280	3100	5900	39,2	КВП-В 150/280/3100
5127	150	280	3200	6100	40,4	КВП-В 150/280/3200
5128	150	280	3300	6300	41,6	КВП-В 150/280/3300
5129	150	280	3400	6500	42,8	КВП-В 150/280/3400
5130	150	280	3500	6700	44	КВП-В 150/280/3500
5131	150	280	3600	6900	45,2	КВП-В 150/280/3600
5132	150	280	3700	7100	46,4	КВП-В 150/280/3700
5133	150	280	3800	7300	47,6	КВП-В 150/280/3800
5134	150	280	3900	7500	48,8	КВП-В 150/280/3900
5135	150	280	4000	7700	50	КВП-В 150/280/4000
5136	150	280	4100	7900	51,2	КВП-В 150/280/4100
5137	150	280	4200	8100	52,4	КВП-В 150/280/4200
5138	150	280	4300	8300	53,6	КВП-В 150/280/4300
5139	150	280	4400	8500	54,8	КВП-В 150/280/4400
5140	150	280	4500	8700	56	КВП-В 150/280/4500
5141	150	280	4600	8900	56,2	КВП-В 150/280/4600
5142	150	280	4700	9100	57,4	КВП-В 150/280/4700
5143	150	280	4800	9300	58,6	КВП-В 150/280/4800
5144	150	280	4900	9500	59,8	КВП-В 150/280/4900
5145	150	280	5000	9700	61	КВП-В 150/280/5000

С ВЕНТИЛЯТОРОМ

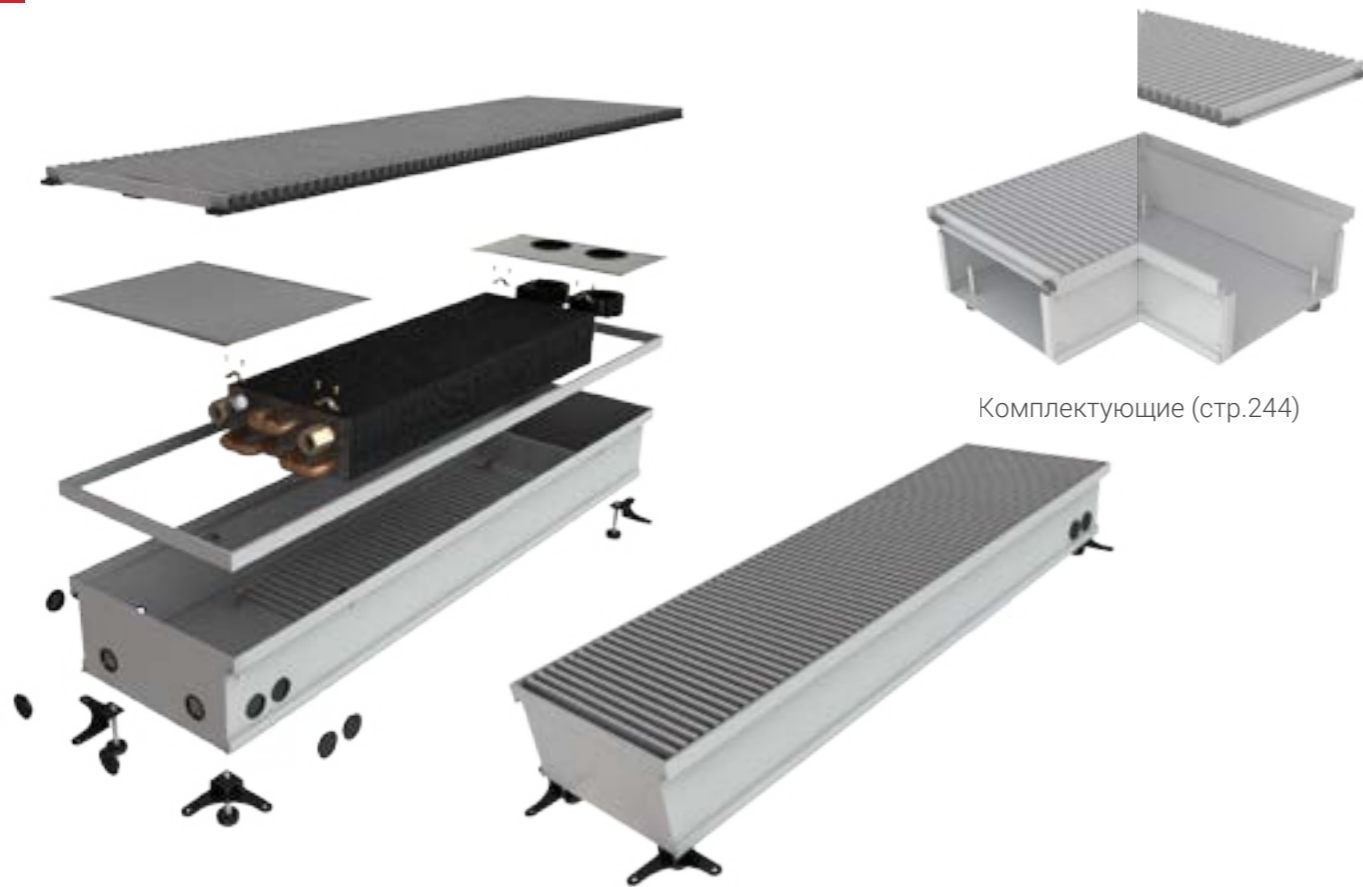

Комплектующие (стр.244)

№ п/п	Высота, мм	Ширина, мм	Длина, мм	Теплоотдача при 70°C, Вт	Вес, кг	Модель
5146	150	300	600	925	9,3	КВП-В 150/300/600
5147	150	300	700	1125	10,8	КВП-В 150/300/700
5148	150	300	800	1325	12,1	КВП-В 150/300/800
5149	150	300	900	1525	13,4	КВП-В 150/300/900
5150	150	300	1000	1725	14,7	КВП-В 150/300/1000
5151	150	300	1100	1925	16	КВП-В 150/300/1100
5152	150	300	1200	2125	17,3	КВП-В 150/300/1200
5153	150	300	1300	2325	18,6	КВП-В 150/300/1300
5154	150	300	1400	2525	19,9	КВП-В 150/300/1400
5155	150	300	1500	2725	21,2	КВП-В 150/300/1500
5156	150	300	1600	2925	22,5	КВП-В 150/300/1600
5157	150	300	1700	3125	23,8	КВП-В 150/300/1700
5158	150	300	1800	3325	25,1	КВП-В 150/300/1800
5159	150	300	1900	3525	26,4	КВП-В 150/300/1900
5160	150	300	2000	3725	27,7	КВП-В 150/300/2000

№ п/п	Высота, мм	Ширина, мм	Длина, мм	Теплоотдача при 70°C, Вт	Вес, кг	Модель
5161	150	300	2100	3925	29	КВП-В 150/300/2100
5162	150	300	2200	4125	30,3	КВП-В 150/300/2200
5163	150	300	2300	4325	31,6	КВП-В 150/300/2300
5164	150	300	2400	4525	32,9	КВП-В 150/300/2400
5165	150	300	2500	4725	34,2	КВП-В 150/300/2500
5166	150	300	2600	4925	35,5	КВП-В 150/300/2600
5167	150	300	2700	5125	36,8	КВП-В 150/300/2700
5168	150	300	2800	5325	38,1	КВП-В 150/300/2800
5169	150	300	2900	5525	39,4	КВП-В 150/300/2900
5170	150	300	3000	5725	40,7	КВП-В 150/300/3000
5171	150	300	3100	5925	42	КВП-В 150/300/3100
5172	150	300	3200	6125	43,3	КВП-В 150/300/3200
5173	150	300	3300	6325	44,6	КВП-В 150/300/3300
5174	150	300	3400	6525	45,9	КВП-В 150/300/3400
5175	150	300	3500	6725	47,2	КВП-В 150/300/3500
5176	150	300	3600	6925	48,5	КВП-В 150/300/3600
5177	150	300	3700	7125	49,8	КВП-В 150/300/3700
5178	150	300	3800	7325	51,1	КВП-В 150/300/3800
5179	150	300	3900	7525	52,4	КВП-В 150/300/3900
5180	150	300	4000	7725	53,7	КВП-В 150/300/4000
5181	150	300	4100	7925	55	КВП-В 150/300/4100
5182	150	300	4200	8125	56,3	КВП-В 150/300/4200
5183	150	300	4300	8325	57,6	КВП-В 150/300/4300
5184	150	300	4400	8525	58,9	КВП-В 150/300/4400
5185	150	300	4500	8725	60,2	КВП-В 150/300/4500
5186	150	300	4600	8925	61,5	КВП-В 150/300/4600
5187	150	300	4700	9125	62,8	КВП-В 150/300/4700
5188	150	300	4800	9325	64,1	КВП-В 150/300/4800
5189	150	300	4900	9525	65,4	КВП-В 150/300/4900
5190	150	300	5000	9725	66,7	КВП-В 150/300/5000

С ВЕНТИЛЯТОРОМ

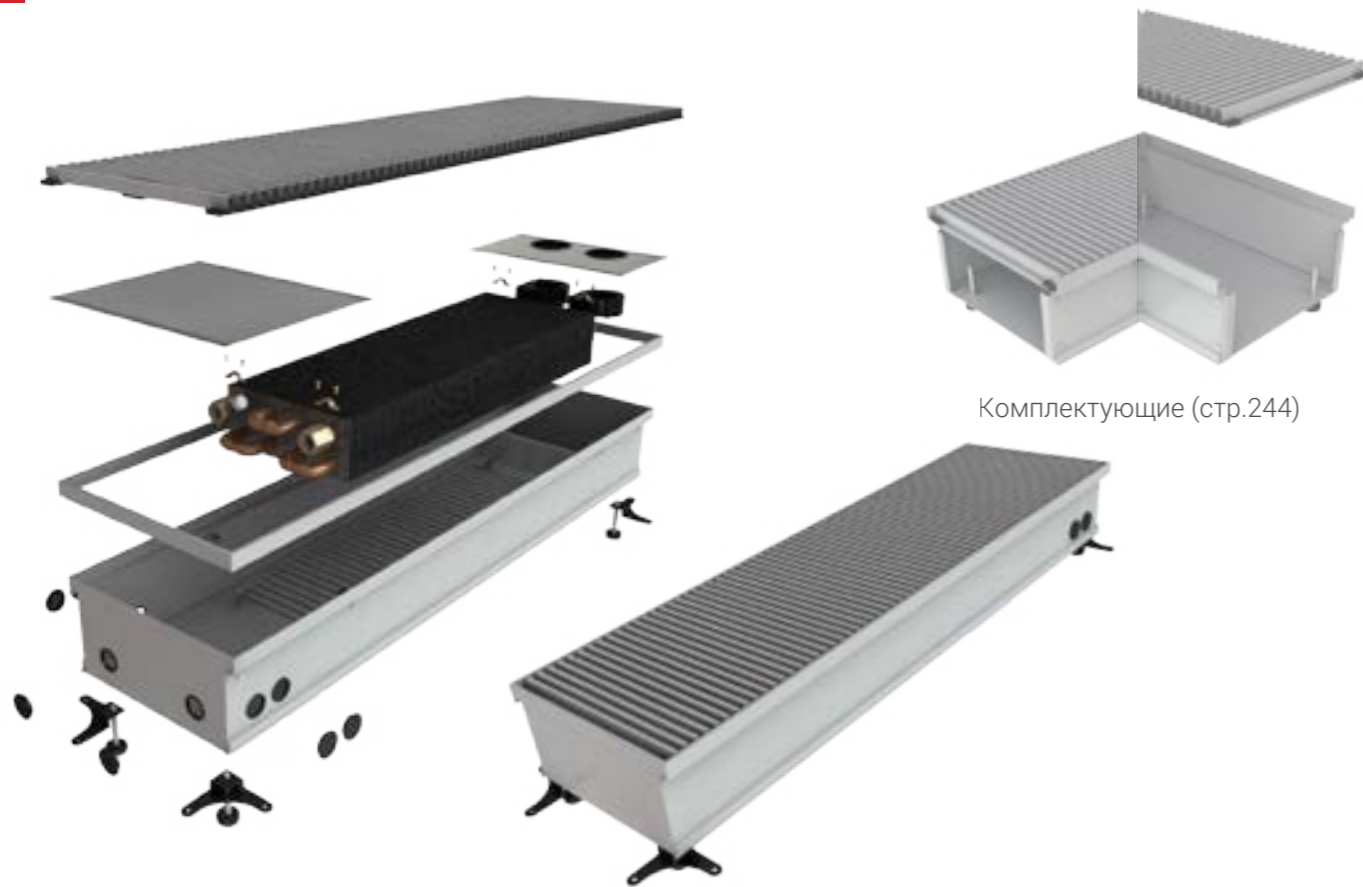

Комплектующие (стр.244)

№ п/п	Высота, мм	Ширина, мм	Длина, мм	Теплоотдача при 70°C, Вт	Вес, кг	Модель
5191	150	330	600	1188	9,9	КВП-В 150/330/600
5192	150	330	700	1400	11,3	КВП-В 150/330/700
5193	150	330	800	1613	12,7	КВП-В 150/330/800
5194	150	330	900	1825	14,1	КВП-В 150/330/900
5195	150	330	1000	2038	15,5	КВП-В 150/330/1000
5196	150	330	1100	2250	16,9	КВП-В 150/330/1100
5197	150	330	1200	2463	18,3	КВП-В 150/330/1200
5198	150	330	1300	2675	19,7	КВП-В 150/330/1300
5199	150	330	1400	2888	21,1	КВП-В 150/330/1400
5200	150	330	1500	3100	22,5	КВП-В 150/330/1500
5201	150	330	1600	3313	23,9	КВП-В 150/330/1600
5202	150	330	1700	3525	25,3	КВП-В 150/330/1700
5203	150	330	1800	3738	26,7	КВП-В 150/330/1800
5204	150	330	1900	3950	28,1	КВП-В 150/330/1900
5205	150	330	2000	4163	29,5	КВП-В 150/330/2000

№ п/п	Высота, мм	Ширина, мм	Длина, мм	Теплоотдача при 70°C, Вт	Вес, кг	Модель
5206	150	330	2100	4375	30,9	КВП-В 150/330/2100
5207	150	330	2200	4588	32,3	КВП-В 150/330/2200
5208	150	330	2300	4800	33,7	КВП-В 150/330/2300
5209	150	330	2400	5013	35,1	КВП-В 150/330/2400
5210	150	330	2500	5225	36,5	КВП-В 150/330/2500
5211	150	330	2600	5438	37,9	КВП-В 150/330/2600
5212	150	330	2700	5650	39,3	КВП-В 150/330/2700
5213	150	330	2800	5863	40,7	КВП-В 150/330/2800
5214	150	330	2900	6075	42,1	КВП-В 150/330/2900
5215	150	330	3000	6288	43,5	КВП-В 150/330/3000
5216	150	330	3100	6500	44,9	КВП-В 150/330/3100
5217	150	330	3200	6713	46,3	КВП-В 150/330/3200
5218	150	330	3300	6925	47,7	КВП-В 150/330/3300
5219	150	330	3400	7138	49,1	КВП-В 150/330/3400
5220	150	330	3500	7350	50,5	КВП-В 150/330/3500
5221	150	330	3600	7563	51,9	КВП-В 150/330/3600
5222	150	330	3700	7775	53,3	КВП-В 150/330/3700
5223	150	330	3800	7988	54,7	КВП-В 150/330/3800
5224	150	330	3900	8200	56,1	КВП-В 150/330/3900
5225	150	330	4000	8413	57,5	КВП-В 150/330/4000
5226	150	330	4100	8625	58,9	КВП-В 150/330/4100
5227	150	330	4200	8838	60,3	КВП-В 150/330/4200
5228	150	330	4300	9050	61,7	КВП-В 150/330/4300
5229	150	330	4400	9263	63,1	КВП-В 150/330/4400
5230	150	330	4500	9475	64,5	КВП-В 150/330/4500
5231	150	330	4600	9688	65,9	КВП-В 150/330/4600
5232	150	330	4700	9900	67,3	КВП-В 150/330/4700
5233	150	330	4800	10113	68,7	КВП-В 150/330/4800
5234	150	330	4900	10325	70,1	КВП-В 150/330/4900
5235	150	330	5000	10538	71,5	КВП-В 150/330/5000

С ВЕНТИЛЯТОРОМ

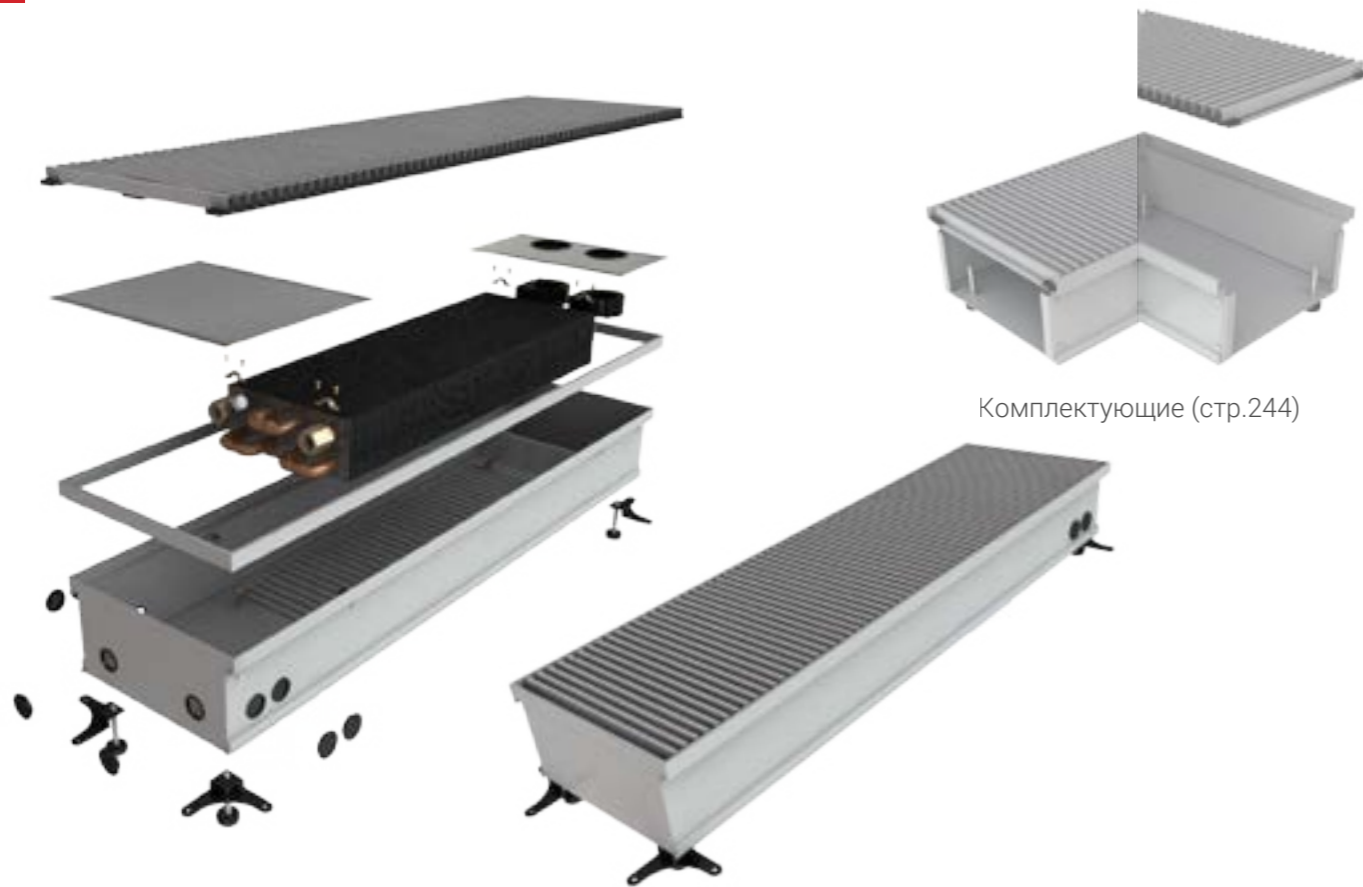

Комплектующие (стр.244)

№ п/п	Высота, мм	Ширина, мм	Длина, мм	Теплоотдача при 70°C, Вт	Вес, кг	Модель
5236	150	350	600	1463	10,5	КВП-В 150/350/600
5237	150	350	700	1675	12	КВП-В 150/350/700
5238	150	350	800	1888	13,5	КВП-В 150/350/800
5239	150	350	900	2100	15	КВП-В 150/350/900
5240	150	350	1000	2313	16,5	КВП-В 150/350/1000
5241	150	350	1100	2525	18	КВП-В 150/350/1100
5242	150	350	1200	2738	19,5	КВП-В 150/350/1200
5243	150	350	1300	2950	21	КВП-В 150/350/1300
5244	150	350	1400	3163	22,5	КВП-В 150/350/1400
5245	150	350	1500	3375	24	КВП-В 150/350/1500
5246	150	350	1600	3588	25,5	КВП-В 150/350/1600
5247	150	350	1700	3800	27	КВП-В 150/350/1700
5248	150	350	1800	4013	28,5	КВП-В 150/350/1800
5249	150	350	1900	4225	30	КВП-В 150/350/1900
5250	150	350	2000	4438	31,5	КВП-В 150/350/2000

№ п/п	Высота, мм	Ширина, мм	Длина, мм	Теплоотдача при 70°C, Вт	Вес, кг	Модель
5251	150	350	2100	4650	33	КВП-В 150/350/2100
5252	150	350	2200	4863	34,5	КВП-В 150/350/2200
5253	150	350	2300	5075	36	КВП-В 150/350/2300
5254	150	350	2400	5288	37,5	КВП-В 150/350/2400
5255	150	350	2500	5500	39	КВП-В 150/350/2500
5256	150	350	2600	5713	40,5	КВП-В 150/350/2600
5257	150	350	2700	5925	42	КВП-В 150/350/2700
5258	150	350	2800	6138	43,5	КВП-В 150/350/2800
5259	150	350	2900	6350	45	КВП-В 150/350/2900
5260	150	350	3000	6563	46,5	КВП-В 150/350/3000
5261	150	350	3100	6775	48	КВП-В 150/350/3100
5262	150	350	3200	6988	49,5	КВП-В 150/350/3200
5263	150	350	3300	7200	51	КВП-В 150/350/3300
5264	150	350	3400	7413	52,5	КВП-В 150/350/3400
5265	150	350	3500	7625	54	КВП-В 150/350/3500
5266	150	350	3600	7838	55,5	КВП-В 150/350/3600
5267	150	350	3700	8050	57	КВП-В 150/350/3700
5268	150	350	3800	8263	58,5	КВП-В 150/350/3800
5269	150	350	3900	8475	60	КВП-В 150/350/3900
5270	150	350	4000	8688	61,5	КВП-В 150/350/4000
5271	150	350	4100	8900	63	КВП-В 150/350/4100
5272	150	350	4200	9113	64,5	КВП-В 150/350/4200
5273	150	350	4300	9325	66	КВП-В 150/350/4300
5274	150	350	4400	9538	67,5	КВП-В 150/350/4400
5275	150	350	4500	9750	69	КВП-В 150/350/4500
5276	150	350	4600	9963	70,5	КВП-В 150/350/4600
5277	150	350	4700	10175	72	КВП-В 150/350/4700
5278	150	350	4800	10388	73,5	КВП-В 150/350/4800
5279	150	350	4900	10600	75	КВП-В 150/350/4900
5280	150	350	5000	10813	76,5	КВП-В 150/350/5000

С ВЕНТИЛЯТОРОМ

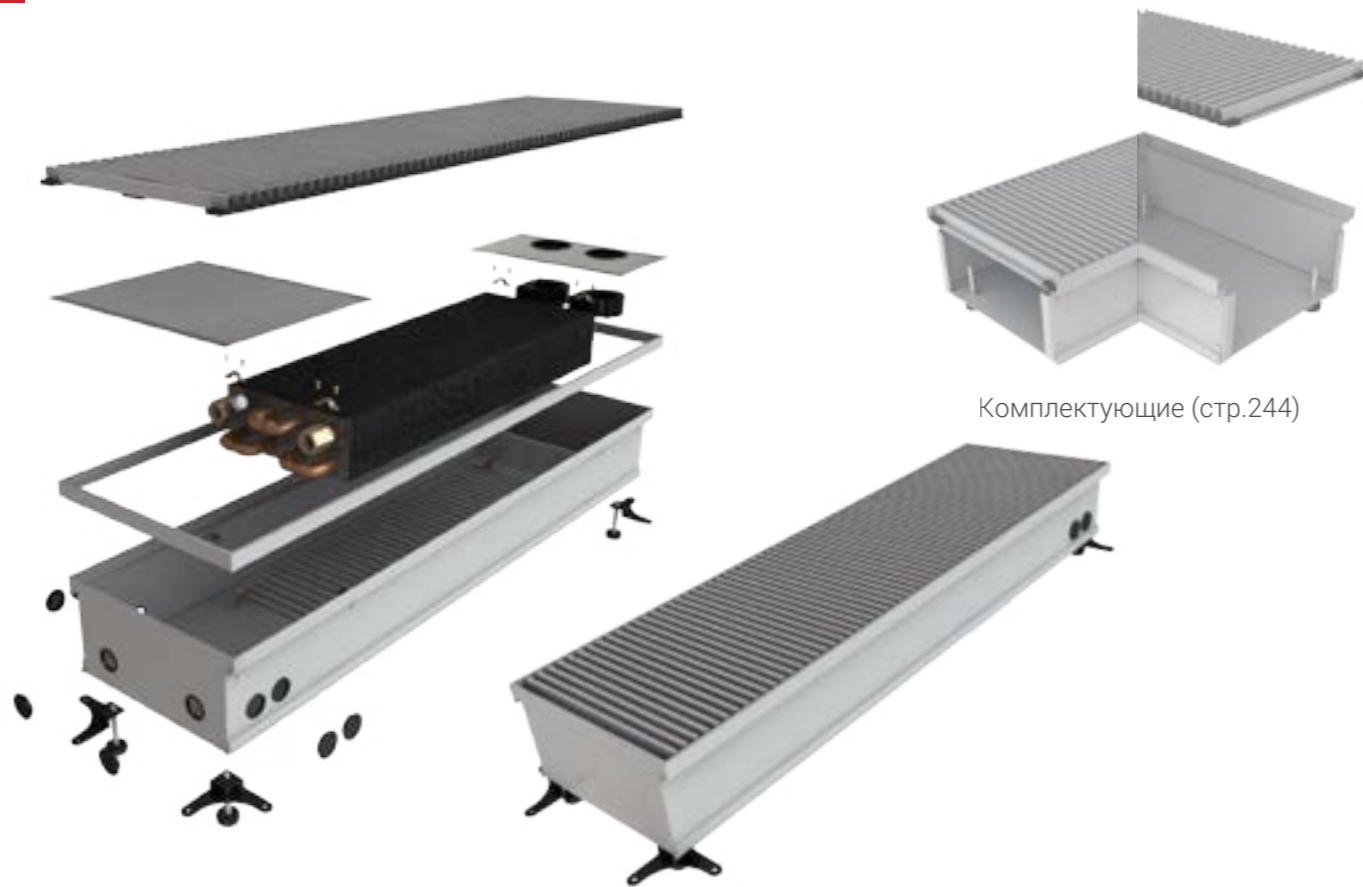

Комплектующие (стр.244)

№ п/п	Высота, мм	Ширина, мм	Длина, мм	Теплоотдача при 70°C, Вт	Вес, кг	Модель
5281	150	380	600	2013	11	КВП-В 150/380/600
5282	150	380	700	2225	12,7	КВП-В 150/380/700
5283	150	380	800	2438	14,4	КВП-В 150/380/800
5284	150	380	900	2650	16,1	КВП-В 150/380/900
5285	150	380	1000	2863	17,8	КВП-В 150/380/1000
5286	150	380	1100	3075	19,5	КВП-В 150/380/1100
5287	150	380	1200	3288	21,2	КВП-В 150/380/1200
5288	150	380	1300	3500	22,9	КВП-В 150/380/1300
5289	150	380	1400	3713	24,6	КВП-В 150/380/1400
5290	150	380	1500	3925	26,3	КВП-В 150/380/1500
5291	150	380	1600	4138	28	КВП-В 150/380/1600
5292	150	380	1700	4350	29,7	КВП-В 150/380/1700
5293	150	380	1800	4563	31,4	КВП-В 150/380/1800
5294	150	380	1900	4775	33,1	КВП-В 150/380/1900
5295	150	380	2000	4988	34,8	КВП-В 150/380/2000

№ п/п	Высота, мм	Ширина, мм	Длина, мм	Теплоотдача при 70°C, Вт	Вес, кг	Модель
5296	150	380	2100	5200	36,5	КВП-В 150/380/2100
5297	150	380	2200	5413	38,2	КВП-В 150/380/2200
5298	150	380	2300	5625	39,9	КВП-В 150/380/2300
5299	150	380	2400	5838	41,6	КВП-В 150/380/2400
5300	150	380	2500	6050	43,3	КВП-В 150/380/2500
5301	150	380	2600	6263	45	КВП-В 150/380/2600
5302	150	380	2700	6475	46,7	КВП-В 150/380/2700
5303	150	380	2800	6688	48,4	КВП-В 150/380/2800
5304	150	380	2900	6900	50,1	КВП-В 150/380/2900
5305	150	380	3000	7113	51,8	КВП-В 150/380/3000
5306	150	380	3100	7325	53,5	КВП-В 150/380/3100
5307	150	380	3200	7538	55,2	КВП-В 150/380/3200
5308	150	380	3300	7750	56,9	КВП-В 150/380/3300
5309	150	380	3400	7963	58,6	КВП-В 150/380/3400
5310	150	380	3500	8175	60,3	КВП-В 150/380/3500
5311	150	380	3600	8388	62	КВП-В 150/380/3600
5312	150	380	3700	8600	63,7	КВП-В 150/380/3700
5313	150	380	3800	8813	65,4	КВП-В 150/380/3800
5314	150	380	3900	9025	67,1	КВП-В 150/380/3900
5315	150	380	4000	9238	68,8	КВП-В 150/380/4000
5316	150	380	4100	9450	70,5	КВП-В 150/380/4100
5317	150	380	4200	9663	72,2	КВП-В 150/380/4200
5318	150	380	4300	9875	73,9	КВП-В 150/380/4300
5319	150	380	4400	10088	75,6	КВП-В 150/380/4400
5320	150	380	4500	10300	77,3	КВП-В 150/380/4500
5321	150	380	4600	10513	79	КВП-В 150/380/4600
5322	150	380	4700	10725	80,7	КВП-В 150/380/4700
5323	150	380	4800	10938	82,4	КВП-В 150/380/4800
5324	150	380	4900	11150	84,1	КВП-В 150/380/4900
5325	150	380	5000	11363	85,8	КВП-В 150/380/5000

С ВЕНТИЛЯТОРОМ

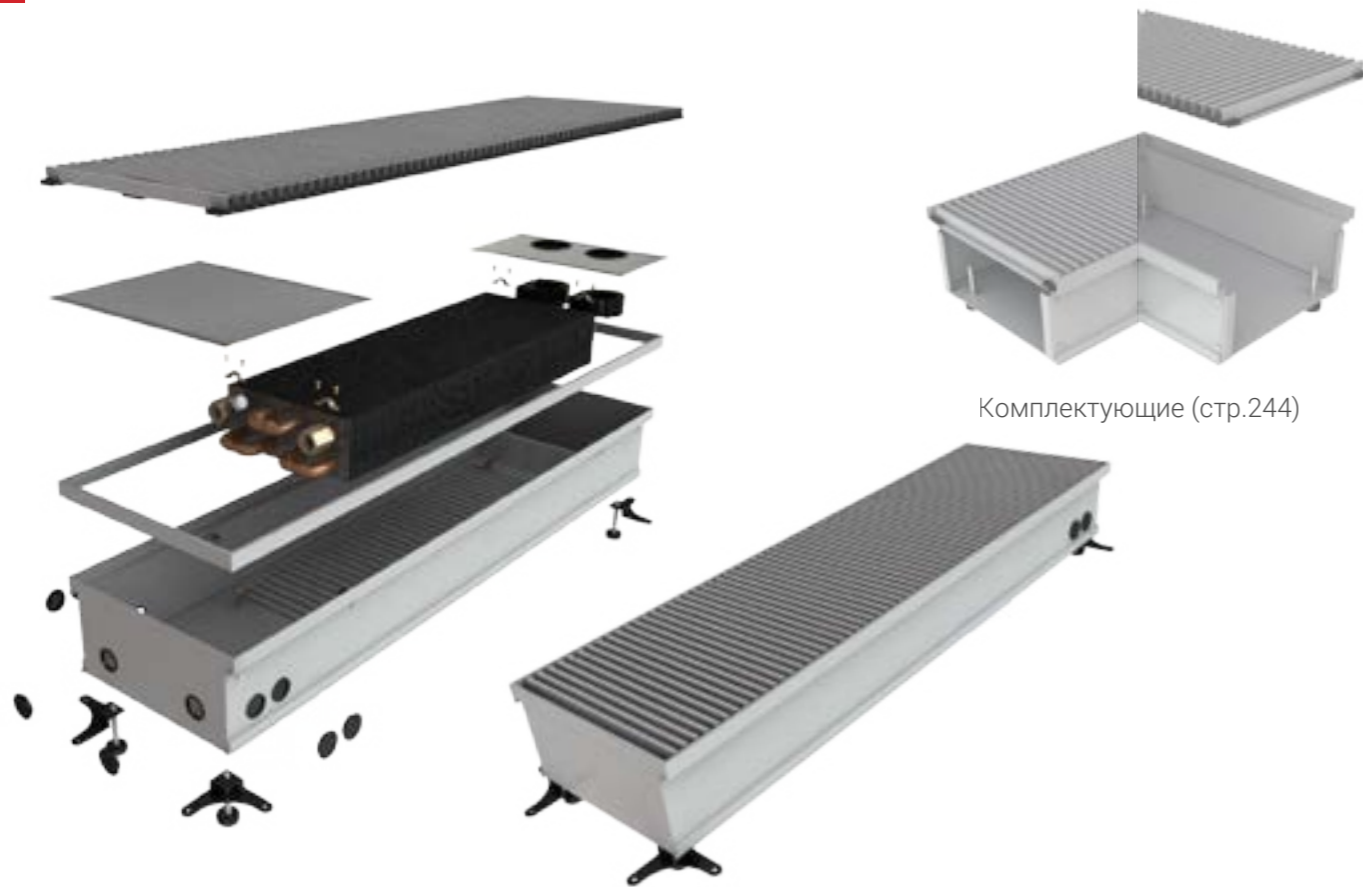

Комплектующие (стр.244)

№ п/п	Высота, мм	Ширина, мм	Длина, мм	Теплоотдача при 70°C, Вт	Вес, кг	Модель
5326	150	400	600	2338	11,5	КВП-В 150/400/600
5327	150	400	700	2550	13,2	КВП-В 150/400/700
5328	150	400	800	2763	15	КВП-В 150/400/800
5329	150	400	900	2975	16,8	КВП-В 150/400/900
5330	150	400	1000	3188	18,6	КВП-В 150/400/1000
5331	150	400	1100	3400	20,4	КВП-В 150/400/1100
5332	150	400	1200	3613	22,2	КВП-В 150/400/1200
5333	150	400	1300	3825	24	КВП-В 150/400/1300
5334	150	400	1400	4038	25,8	КВП-В 150/400/1400
5335	150	400	1500	4250	27,6	КВП-В 150/400/1500
5336	150	400	1600	4463	29,4	КВП-В 150/400/1600
5337	150	400	1700	4675	31,2	КВП-В 150/400/1700
5338	150	400	1800	4888	33	КВП-В 150/400/1800
5339	150	400	1900	5100	34,8	КВП-В 150/400/1900
5340	150	400	2000	5313	36,6	КВП-В 150/400/2000

№ п/п	Высота, мм	Ширина, мм	Длина, мм	Теплоотдача при 70°C, Вт	Вес, кг	Модель
5341	150	400	2100	5525	38,4	КВП-В 150/400/2100
5342	150	400	2200	5738	40,2	КВП-В 150/400/2200
5343	150	400	2300	5950	42	КВП-В 150/400/2300
5344	150	400	2400	6163	43,8	КВП-В 150/400/2400
5345	150	400	2500	6375	45,6	КВП-В 150/400/2500
5346	150	400	2600	6588	47,4	КВП-В 150/400/2600
5347	150	400	2700	6800	49,2	КВП-В 150/400/2700
5348	150	400	2800	7013	51	КВП-В 150/400/2800
5349	150	400	2900	7225	52,8	КВП-В 150/400/2900
5350	150	400	3000	7438	54,6	КВП-В 150/400/3000
5351	150	400	3100	7650	56,4	КВП-В 150/400/3100
5352	150	400	3200	7863	58,2	КВП-В 150/400/3200
5353	150	400	3300	8075	60	КВП-В 150/400/3300
5354	150	400	3400	8288	61,8	КВП-В 150/400/3400
5355	150	400	3500	8500	63,6	КВП-В 150/400/3500
5356	150	400	3600	8713	65,4	КВП-В 150/400/3600
5357	150	400	3700	8925	67,2	КВП-В 150/400/3700
5358	150	400	3800	9138	69	КВП-В 150/400/3800
5359	150	400	3900	9350	70,8	КВП-В 150/400/3900
5360	150	400	4000	9563	72,6	КВП-В 150/400/4000
5361	150	400	4100	9775	74,4	КВП-В 150/400/4100
5362	150	400	4200	9988	76,2	КВП-В 150/400/4200
5363	150	400	4300	10200	78	КВП-В 150/400/4300
5364	150	400	4400	10413	79,8	КВП-В 150/400/4400
5365	150	400	4500	10625	81,6	КВП-В 150/400/4500
5366	150	400	4600	10838	83,4	КВП-В 150/400/4600
5367	150	400	4700	11050	85,2	КВП-В 150/400/4700
5368	150	400	4800	11263	87	КВП-В 150/400/4800
5369	150	400	4900	11475	88,8	КВП-В 150/400/4900
5370	150	400	5000	11688	90,6	КВП-В 150/400/5000

УГОЛКИ СОЕДИНИТЕЛЬНЫЕ ДЛЯ КОНВЕКТОРОВ



№ п/п	Высота, мм	Ширина, мм	Длина, мм	Модель
1	65	120	200	УВП 65/120/200
2	65	150	200	УВП 65/150/200
3	65	170	200	УВП 65/170/200
4	65	200	300	УВП 65/200/300
5	65	220	300	УВП 65/220/300
6	65	250	300	УВП 65/250/300
7	65	280	300	УВП 65/280/300
8	65	300	400	УВП 65/300/400
9	65	330	400	УВП 65/330/400
10	65	350	400	УВП 65/350/400
11	65	380	400	УВП 65/380/400
12	65	400	500	УВП 65/400/500
13	80	120	200	УВП 80/120/200
14	80	150	200	УВП 80/150/200
15	80	170	200	УВП 80/170/200
16	80	200	300	УВП 80/200/300
17	80	220	300	УВП 80/220/300
18	80	250	300	УВП 80/250/300
19	80	280	300	УВП 80/280/300
20	80	300	400	УВП 80/300/400
21	80	330	400	УВП 80/330/400
22	80	350	400	УВП 80/350/400
23	80	380	400	УВП 80/380/400
24	80	400	500	УВП 80/400/500

№ п/п	Высота, мм	Ширина, мм	Длина, мм	Модель
25	100	120	200	УВП 100/120/200
26	100	150	200	УВП 100/150/200
27	100	170	200	УВП 100/170/200
28	100	200	300	УВП 100/200/300
29	100	220	300	УВП 100/220/300
30	100	250	300	УВП 100/250/300
31	100	280	300	УВП 100/280/300
32	100	300	400	УВП 100/300/400
33	100	330	400	УВП 100/330/400
34	100	350	400	УВП 100/350/400
35	100	380	400	УВП 100/380/400
36	100	400	500	УВП 100/400/500
37	130	120	200	УВП 130/120/200
38	130	150	200	УВП 130/150/200
39	130	170	200	УВП 130/170/200
40	130	200	300	УВП 130/200/300
41	130	220	300	УВП 130/220/300
42	130	250	300	УВП 130/250/300
43	130	280	300	УВП 130/280/300
44	130	300	400	УВП 130/300/400
45	130	330	400	УВП 130/330/400
46	130	350	400	УВП 130/350/400
47	130	380	400	УВП 130/380/400
48	130	400	500	УВП 130/400/500
49	150	120	200	УВП 150/120/200
50	150	150	200	УВП 150/150/200
51	150	170	200	УВП 150/170/200
52	150	200	300	УВП 150/200/300
53	150	220	300	УВП 150/220/300
54	150	250	300	УВП 150/250/300
55	150	280	300	УВП 150/280/300
56	150	300	400	УВП 150/300/400
57	150	330	400	УВП 150/330/400
58	150	350	400	УВП 150/350/400
59	150	380	400	УВП 150/380/400
60	150	400	500	УВП 150/400/500

Решетка из анодированного алюминия
с различным цветовым исполнением АСКОН®

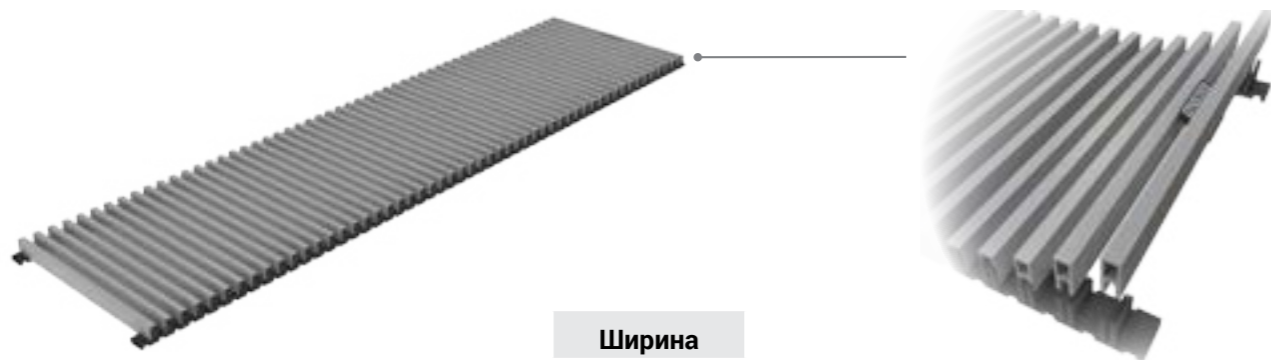

Ширина
120
150
170
200
220
250
280
300
330
350
380
400

Декоративная рамка широкая для конвекторов АСКОН®



Термостаты и трансформатор для внутривольных конвекторов АСКОН®



Термостат Bailu

Модель
ВМТ-1



Термостат Emmeti

Модель
02001014



Термостат Luka

Модель
CS-H 1101



Трансформатор

Модель	Вход	Выход
HDR-15-24	100-240В 50/60Гц	24В

Подключение к сети

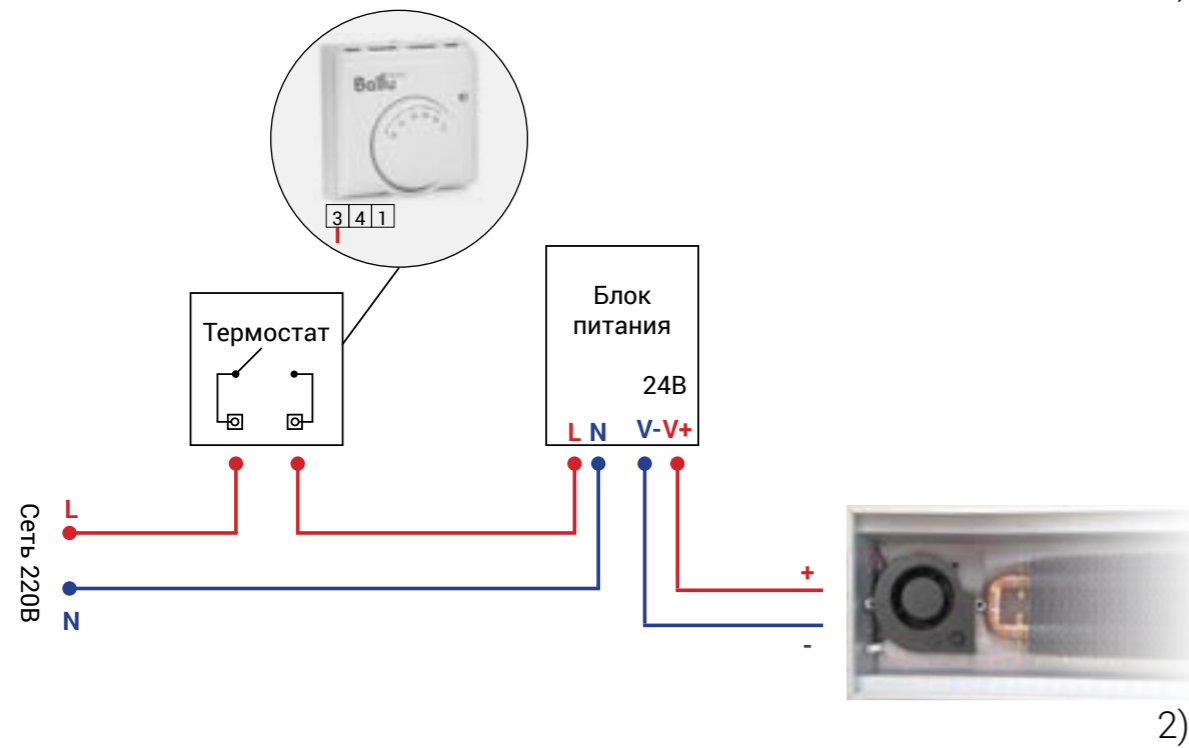
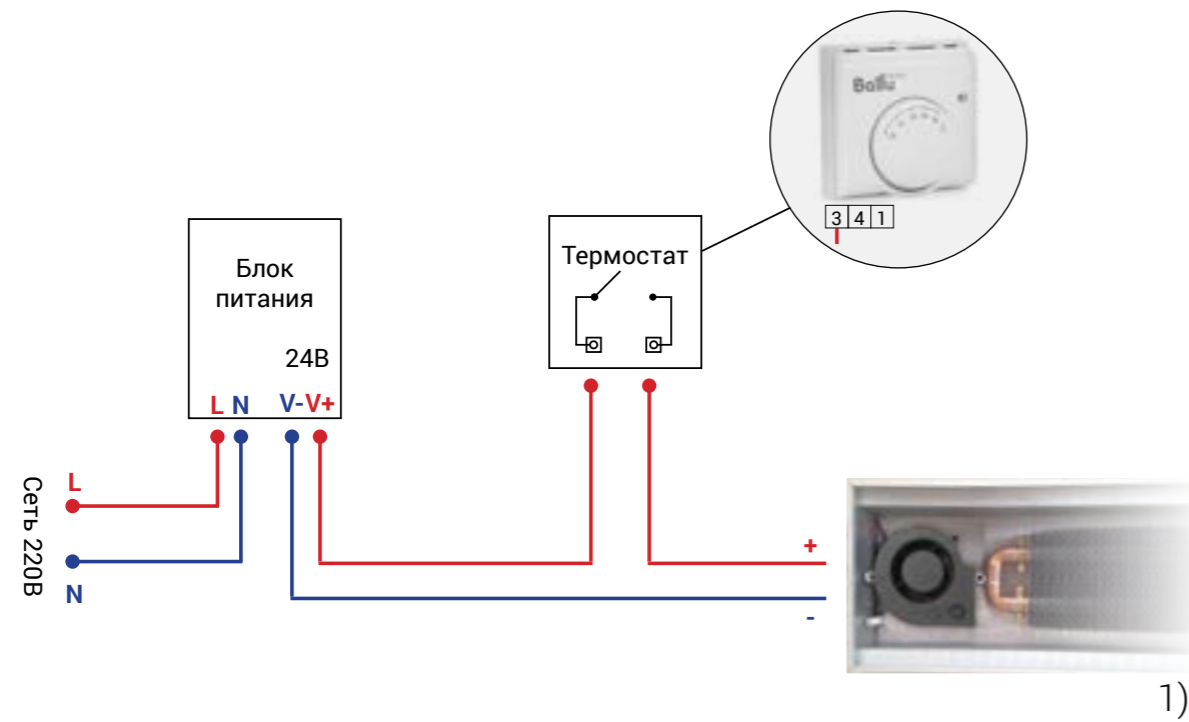

Защитный комплект

для предотвращения деформации короба при монтаже АСКОН®



В комплект входит:
кожух ПВД
распорные рейки
держатели

⚠ Для устранения разрушения металла вследствие анодной поляризации под воздействием внешних источников блуждающих токов конвектор обязательно подлежит заземлению, место подключения конвектора к заземлению указано на конвекторе специальным символом 

РОССИЙСКАЯ ФЕДЕРАЦИЯ

СЕРТИФИКАТ СООТВЕТСТВИЯ
 на продукцию, включенную в единый перечень продукции,
 подлежащей обязательной сертификации

№ РОСС RU.СП37.В00417

Срок действия с 22.11.2018 по 21.11.2021

ОРГАН ПО СЕРТИФИКАЦИИ № 0020095
 Орган по сертификации "Омскстройсертификация", адрес: 644085, РОССИЯ, Омская область, г. Омск, пр-кт. Мира, д. 185, корп. 5, фактический адрес: 644085, РОССИЯ, Омская область, г. Омск, пр-кт. Мира, д. 185, корп. 5, телефон: (3812)26-73-45, факс: (3812)267345, электронная почта: gost_omsk@mail.ru, регистрационный номер: RA.RU.11СП37, выдан: 26.08.2015

ЗАЯВИТЕЛЬ
 Общество с ограниченной ответственностью "АСКОН", адрес: 141420, РОССИЯ, Московская область, г. Химки, мкр. Сходня, ул. Октябрьская, д. 33, фактический адрес: 141420, РОССИЯ, Московская область, г. Химки, мкр. Сходня, ул. Октябрьская, д. 33, ОГРН: 1155047010777, телефон: 8-926-213-33-27, электронная почта: askon-info@mail.ru

ИЗГОТОВИТЕЛЬ
 Общество с ограниченной ответственностью "АСКОН", адрес: 141420, РОССИЯ, Московская область, г. Химки, мкр. Сходня, ул. Октябрьская, д. 33, фактический адрес: 141420, РОССИЯ, Московская область, г. Химки, мкр. Сходня, ул. Октябрьская, д. 33, ОГРН: 1155047010777, телефон: 8-926-213-33-27, электронная почта: askon-info@mail.ru

ПРОДУКЦИЯ
 Конвекторы отопления марки "ASKON" модель КВП
 Серийный выпуск
 Выпускаются по: ГОСТ 31311-2005 "Конвекторы отопительные. Общие технические условия"

код ОК 005 (ОКП):
 ОК 034-2014
 (КПЕС 2008)
 25.21.11

код ТН ВЭД России:
 7322

СООТВЕТСТВУЕТ ТРЕБОВАНИЯМ НОРМАТИВНЫХ ДОКУМЕНТОВ
 ГОСТ 31311-2005 "Приборы отопительные. Общие технические условия"

СЕРТИФИКАТ ВЫДАН НА ОСНОВАНИИ
 Протоколов сертификационных испытаний № 3673-МХ07-18, № 3674-МХ07-18, № 3675-МХ07-18 от 09.10.2018г., Испытательный центр "Сантехоборудование" ОАО "Научно-исследовательский институт санитарной техники", регистрационный номер РОСС RU.0001.21МХ07 от 31.10.2014; Протокола испытаний № 06.18.186-5/18 от 10.10.2018г., Испытательный центр "Строительные материалы, конструкции и изделия", регистрационный номер RA.RU.21HE03 от 21.02.2018; Свидетельств о государственной регистрации № RU.02.БЦ.01.015.Е.000138.06.11 от 14.06.2011г., № RU.02.БЦ.01.015.Е.000139.06.11 от 14.06.2011г., выданных Управлением Роспотребнадзора по Республике Башкортостан, Акта анализа состояния производства от 19.10.2018г.

ДОПОЛНИТЕЛЬНАЯ ИНФОРМАЦИЯ Знак соответствия по ГОСТ Р 50460 наносится на упаковочную единицу продукции и товаросопроводительную документацию. Схема сертификации 4с

Руководитель (заместитель руководителя)
 органа по сертификации

Эксперт (эксперты)

Ю. В. Ткачева
 В. С. Нагорный

ЗАО «Омсксертификат», Москва, 2014. «И» регистрация № 05-05-09/203 ФНС РФ. Т3 №789. Тел.: (495) 726-47-42. www.rosscert.ru

Web: www.askon.su
E-mail: askon-info@mail.ru